

FINLUX

32G8.3GCB



**Käyttöohje
bruksanvisning
owner's manual
omaniku manuaa
Руководство по эксплуатации**

Sisältö

Turvallisuustiedot.....	2
Tuotteen merkinnät.....	2
Varoitukset.....	3
Seinään kiinnitys.....	3
Mukana tulevat varusteet.....	4
Ominaisuudet.....	4
Jalustan asennus ja seinäasennus.....	4
Antenniliitäntä.....	5
Muut liitännät.....	6
Kytke TV päälle/pois päältä.....	7
TV:n ohjaussauva ja sen käyttö.....	7
Kaukosäädin.....	8
Alkuasetusten ohjattu toiminto.....	9
Aloituspäätös.....	11
Live TV tilan valikon sisältö.....	12
Asetukset.....	15
Kanavalista.....	23
Ohjelmaopas.....	25
Internetiin liittyminen.....	26
Multimedia soitin.....	27
USB-tallennus.....	29
CEC.....	30
Google Cast.....	31
HBTV-järjestelmä.....	31
Pikavalmiustilahaku.....	32
Ohjelmiston päivitys.....	32
Vianmääritys & ohjeita.....	32
AV- ja HDMI-signaalin yhteensopivuus.....	33
Tuetut tiedostomuodot USB-tilassa.....	34
Tuetut DVI-resoluutiot.....	38
Tekniset tiedot.....	39
Lisenssit.....	39
Tiedot hävittämisestä.....	40

Turvallisuustiedot

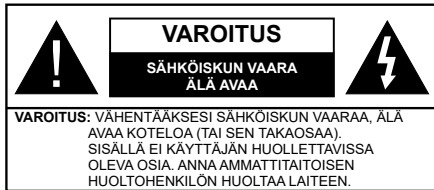

Ääriolosuhteissa (myrskyt, ukonilma) ja kun laitetta ei käytetä pitkään aikaan (loman aikana) kytkä TV irti pistorasiasta.

Verkkopistoketta käytetään irrottamaan televisio verkkovirrasta, ja siksi sen on oltava helposti käytettävissä. Jos TV:tä ei kytketä irti virransyötöstä, laite kuluttaa virtaa vaikka se olisi valmiustilassa tai sammutettu.

Huomautus: Noudata näytössä näkyviä ohjeita laitteen käytöstä.



TÄRKEÄÄ - Lue nämä ohjeet kokonaan ennen kuin asennat tai käytät laitetta

VAROITUS: Tämä laite ei ole tarkoitettu lasten tai sellaisten henkilöiden käyttöön (lapset mukaan lukien), joiden fyysinen, aistillinen tai henkinen toimintakyky on rajoittunut tai joilla ei ole kokemusta tai tietoa laitteen käytöstä, ellei käyttöä valvo tai ohjaa turvallisuudesta vastaava henkilö.

- Käytä tätä TV:tä alle 5000 metrin korkeuksissa, kuivissa tiloissa ja alueilla matalillisella tai trooppisella ilmastolla.
- TV on tarkoitettu kotitalous- ja vastaavaan sisäkäyttöön, mutta sitä voidaan käyttää myös julkisissa tiloissa.
- Jätä vähintään 5 cm rako TV:n ympärille hyvän ilmanvaihdon varmistamiseksi.
- Ilmanvaihtoa ei saa estää peittämällä ilmanvaihtoaukko sanomalehtien, pöytälinojen tai verhojen kaltaisilla esineillä.
- Virtajohtoon-/pistokkeeseen tulisi olla helppo pääsy. Älä sijoita televisiota, huonekalua tai muuta esinettä sähköjohdolle päälle. Vaurioitunut sähköjohto/pistoke voi aiheuttaa tulipalon tai sähköiskun. Käsittele sähköjohtoa sen pistokkeesta, älä irrota televisiota seinästä vetämällä sähköjohdosta. Älä kosketa virtajohtoa/pistoketta märillä käsillä, sillä se voi aiheuttaa oikosulun tai sähköiskun. Älä tee solmua sähköjohtoon tai sido sitä yhteen muiden johtojen kanssa. Jos johto vahingoittuu, se tulee vaihtaa valmistajan tai ammattitaitoisen henkilön toimesta.
- Televisiota ei saa asettaa alttiiksi tippuvalle tai roiskuvalle vedelle, sen vuoksi älä sijoita television yläpuolelle nestettä sisältävää astiaa kuten esim. maljakkoa (esim. hyllyt TV:n yläpuolella).

- Älä altista TV:tä suoralle auringonpaisteelle tai sijoita avotulia, kuten kynttilöitä sen päälle tai lähelle.
- Älä sijoita lämpölähteitä, kuten sähkölämpömittimet, lämpöpatterit jne. TV:n lähelle.
- Älä sijoita TV:tä lattialle ja kalteville pinnoille.
- Tukehtumisvaaran välttämiseksi, pidä muovipussit lasten ja lemmikkien ulottumattomissa.
- Kiinnitä jalusta tiukasti TV:seen. Jos jalusta on varustettu ruuveilla, kiristä ruuvit tiukkaan TV:n kaatumisen estämiseksi. Älä ylikiristä ruuveja ja asenna jalustan kumit kunnolla.
- Älä hävitä paristoja tulesa tai vaarallisten tai syttyvien materiaalien kanssa.
- Akun hävittäminen polttamalla tai kuumassa uunissa tai akun mekaaninen murskaaminen tai leikkaaminen voi aiheuttaa räjähdyksen. Akku, joka altistuu erittäin matalalle ilmanpaineelle, voi räjähtää tai vuotaa syttyvää nestettä tai kaasua.
- Akkuja ei saa altistaa liialliselle kuumuudelle kuten auringonpaisteelle, tulelle tai muulle vastaavalle.
- Liiallinen äänenpaine kuulokkeista voi heikentää kuuloa.

ÄLÄ ENNEN KAIKKEA - KOSKAAN anna kenenkään, erityisesti lapsien, tönäistä tai lyöä ruutua tai työntää mitään kotelon reikiin, rakoihin tai muihin aukkoihin.

 Huomautus	Vakavan loukkaantumisen tai kuoleman vaara
 Sähköiskun vaara	Vaarallinen jännite
 Kunnossapito	Tärkeät kunnossapito-osat

Tuotteen merkinnät

Seuraavia merkintöjä käytetään tässä tuotteessa osoittamaan rajoituksia, varotoimia ja turvallisuusohjeita. Ohjeita tulee noudattaa, kun tuotteessa on niitä vastaava merkki. Noudata näitä ohjeet turvallisuussyistä.

 **Luokan II laite:** Tämä laite on suunniteltu siten, että se ei edellytä maadoitusta.

 **Vaarallinen jännitteinen napa:** navat ovat vaarallisen jännitteisiä normaaleissa käyttöolosuhteissa.

 **Varoitus, katso käyttöohjeita:** Merkityt alueet sisältävät käyttäjän vaihdettavissa olevia nappiparistoja.



Luokan 1 lasertuote: Tämä tuote sisältää luokan 1 laserilähteen, joka on turvallinen kohtuudella ennakoitavissa olevissa olosuhteissa

Varoitukset

- Älä niele paristoa, kemiallisen palovamman vaara
- Tämä tuote tai mukana tulleet lisätarvikkeet saattavat sisältää nappipariston. Nappipariston nieleminen saattaa aiheuttaa vakavia sisäisiä palovammoja jo 2 tunnissa ja johtaa kuolemaan.
- Pidä uudet ja käytetyt paristot lasten ulottumattomissa.
- Mikäli paristokotelo ei mene kunnolla kiinni, lopeta laitteen käyttö ja pidä se lasten ulottumattomissa.
- Mikäli epäilet, että henkilö on niellyt pariston tai asettanut sen mihin tahansa paikkaan kehonsa sisällä, tulee tämän tällöin hakeutua välittömästi hoitoon.

Televisio voi pudota ja aiheuttaa henkilövahingon tai kuoleman. Monet vahingot, etenkin lapsiin kohdistuvat, voidaan välttää noudattamalla yksinkertaisia varoitustenpiteitä, kuten:

- Käyttämällä television valmistajan suosittelemia jalustoja tai asennusmenetelmiä.
- Käyttämällä vain kalustoa, joka voi turvallisesti tukea televisiota.
- Varmistamalla, että televisio ei ulotu tukevan kaluston reunan yli.
- Kerro lapsillesi, että on vaarallista kiivetä huonekalujen päälle ylettyäkseen televisioon tai sen säätimiin.
- Vedä kaikki televisioon liitetyt johdot ja kaapelit niin, että niihin ei voida kompastua, tarttua tai vetää niitä.
- Älä koskaan aseta televisiota epävakaaile alustalle.
- Välttämällä TV:n asettamista korkeiden huonekalujen päälle (kirjahyllyt) kiinnittämättä TV:tä ja huonekalua sopivalla tavalla.
- Olemalla asettamatta TV:tä kankaiden tai muiden materiaalien päälle, jotka voivat sijaita TV: sarja ja huonekalun välissä.
- asettamatta esineitä, kuten kaukosäätimiä tai leikkikaluja television tai huonekalun lähelle, joiden perään lapset voivat halua kiivetä.
- Laitte soveltuu vain asennukseen ≤ 2 m korkeudelle. Jos televisio siirretään, tulee näitä suosituksia noudattaa tässäkin tilanteessa.

Rakennuksen verkkovirran suojamaattoon tai suojamaattoon kytkettyyn laitteeseen liitetty laite - ja TV:n jakelujärjestelmään käyttämällä koaksiaalikaapelia, voi jossain olosuhteissa aiheuttaa tulipalovaaran. Liitäntä television jakelujärjestelmään on siksi tehtävä sähköeristyksen antavan laitteen kautta tietyn taajuusalueen alapuolella (galvaaninen eristin)

Seinään kiinnitys

- Lue ohjeet ennen TV:n kiinnittämistä seinälle.
- Seinäkiinnityssarja on lisävaruste. Saat sen jälleenmyyjältä, jos sitä ei toimitettu TV:n mukana.
- Älä asenna TV:tä kattoon tai kaltevalle pinnalle.
- Käytä määritettyjä asennusruuveja ja muita lisävarusteita.
- Kiristä asennusruuvit tiukkaan, TV:n putoamisen estämiseksi. Älä ylikiristä ruuveja.

Kuvat ja kuvaukset käyttöohjeessa ovat vain viitteellisiä ja voivat erota todellisesta tuotteesta. Pidätämme oikeuden teknisiin muutoksiin ilman eri ilmoitusta

Johdanto

Kiitos, että olet valinnut tuotteemme. Voit kohta nauttia uudesta televisioistasi. Lue nämä ohjeet huolellisesti. Ne sisältävät tärkeitä ohjeita, jotka auttavat TV:n käyttämisessä turvallisesti ja varmistavat oikean asennuksen ja käytön.

Mukana tulevat varusteet

- Kaukosäädin
- Paristot: 2 x AAA
- Käyttöohjeet
- PIKA-ALOITUSOPAS
- Virtajohto

Ominaisuudet

- Google TV
- Android™-käyttöjärjestelmä
- Google Cast
- Äänihaku
- Täysin integroitu digitaali/maanpäällinen (DVB-T2/C)
- Ethernet (LAN) Internetin liitintään ja palveluihin
- 802.11 a/b/g/n/ac sisäänrakennettu WLAN-tuki

High Dynamic Range (HDR) / Hybrid Log-Gamma (HLG):

Käyttämällä tätä toimintoa, TV voi tuottaa suuremman dynaamisen valoalueen kaappaamalla ja yhdistämällä usean eri valaistuksen. HDR/HLG lupaa paremman kuvanlaadun, kirikkaampien, realistisempien korostusten, kirikkaampien värien ja muiden parannusten ansiosta. Se tarjoaa kuvan, jota elokuvantekijät tavoittelevat, näyttämällä tummien varjojen piilotetut alueet ja auringonvalon täydellä selvyydellä, väreillä ja yksityiskohdilla. HDR/HLG -sisältöä tuetaan natiivi- ja markkinasovellusten, HDMI, USB -tulojen ja DVB-S lähetysten kautta.

Jalustan asennus ja seinäasennus

Jalustan asennus/irrotus

Valmistelu

Ota jalusta(t) ja televisio pakkauksesta ja aseta televisio pöydälle puhtaana ja pehmeän vaateen (huopa tms.) päälle näyttöruutu alaspäin..

- Käytä tasaista ja tukevaa pöytää, joka on suurempi kuin televisio.
- Älä ota otetta ruudusta.
- Varo naarmuttamasta tai rikkomasta televisiota.

Jalustan asennus

1. Aseta jalusta(t) jalustan asennuskuvioon TV:n takaosassa.
2. Aseta ruuvit ja kiristä niitä varovasti, kunnes jalusta(t) on kunnolla kiinnitetty.

Jalustan irrottaminen televisiosta

Varmista, että irrotat jalustan seuraavalla tavalla käyttäessäsi seinäkiinnityskiinnikettä tai laittaessasi television takaisin pakkaukseensa.

- Aseta televisio pöydälle puhtaana ja pehmeän vaateen päälle näyttöruutu alaspäin. Jätä jalusta työntymään esille pinnan reunan yli.
- Irrota jalustan (jalustojen) kiinnitysruuvit.
- Irrota jalusta(t).

Käytettäessä seinäkiinnikettä

TV on myös varustettu asennukseen VESA-yhteensopivalle seinäkiinnikkeellä. Jos sitä ei toimiteta TV:n kanssa, ota yhteyttä jälleenmyyjään suositellun seinäkiinnikkeen ostamiseksi.

Reiät ja mittaukset seinäkiinnikkeen asennukseen.

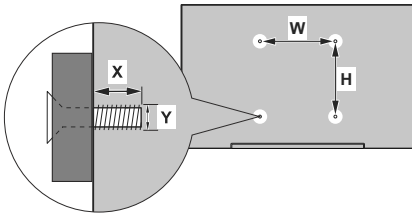

VESA-SEINÄKIINNIKKEEN MITTAUKSET

Reikäkuvio Koot (mm)	Leveys	Korkeus
	75	75
Ruuvikoko		
Pituus (X)	min. (mm)	5
	max. (mm)	8
Kierre (Y)	M4	

Antenniliitäntä

Liitä antenni- tai kaapeli-TV:n liitin ANTENNISISÄÄNTULOON (ANT) TV:n takaosan alaosassa.

TV:n takapuoli

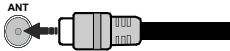









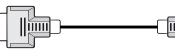
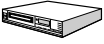

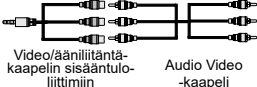





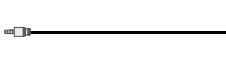

Jos haluat liittää laitteen TV:seen, varmista, että sekä TV että laite on sammutettu ennen liitännän suorittamista. Kun liitäntä on valmis, voit kytkeä laitteet päälle ja käyttää niitä.

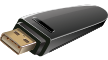
Muut liitännät



Jos haluat liittää laitteen TV:seen, varmista, että sekä TV että laite on sammutettu ennen liitännän suorittamista. Kun liitäntä on valmis, voit kytkeä laitteet päälle ja käyttää niitä.

Liitin	Tyyppi	Kaapelit	Laite
	HDMI liitäntä (takana&si- vulla)		
	Sivu AV (Audio/Video) liitäntä (sivu)	 Video/ääniliitäntä- kaapelin sisään- ja ulostulo- liittimiin Audio Video -kaapeli	
	SPDIF (Koaksiaali lähtö) liitäntä (sivu)		
	Kuulokkeet liitäntä (sivu)		
	USB- liitäntä (sivu)		
	CI- liitäntä (sivu)		
	LAN/Ethernet -yhteys (takana)		

Käytettäessä seinäasennussarjaa (saatavissa alan liikkeestä, mikäli ei sis. toimitukseen) suosittelemme, että liität kaikki johdot ennen TV:n asentamista seinään Liitä tai poista CI-moduuli vain, kun TV on POIS PÄÄLTÄ. Katso moduulin ohjekäsikirjaa asetustietojen vuoksi. Jokainen TV:n USB-tulo tukee enintään 500 mA laitteita. Laitteet, joiden virta-arvo on yli 500mA, voivat vaurioittaa TV:tä. Yhdistäessäsi HDMI-kaapelin televisioosi, sinun tulee käyttää suojattua HDMI-kaapelia varmistaaksesi riittävän suojan high definition -signaalien taajuushäiriöiltä, sinun on käytettävä suumopeuksista suojattua (korkean tason) HDMI-kaapelia ferriittiytimellä.

Kytke TV päälle/pois päältä

Liitä virta

TÄRKEÄÄ: TV on suunniteltu käytettäväksi 220-240V AC, 50 Hz pistorasiassa.

Otettuasi TV:n ulos pakkauksesta, anna sen lämmetä huonelämpötilaan ennen kuin kytket sen verkkovirtaan.

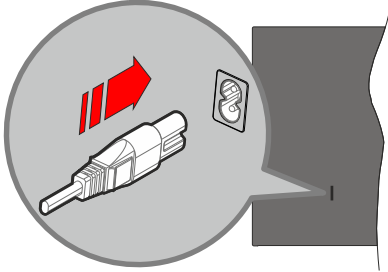

Liitä yksi irrotettavan johdon pää (2-reikäinen pistoke) virtajohdon liitäntään TV:n takaosassa, kuten esitetty kuvassa. Liitä sitten virtajohdon toinen pää pistorasiiaan.

Huomautus: Virtajohdon liitännän paikka voi vaihdella mallien mukaan.

TV:n kytkeminen päälle valmiustilasta

Jos TV on valmiustilassa, syttyä valmiustilan LED. Kytkeäksesi TV:n päälle valmiustilasta suorita jokin seuraavista:

- Paina **valmiustila**-painiketta kaukosäätimessä.
- Paina hallintapainiketta TV:ssä.

TV kytkeytyy päälle.

TV:n kytkeminen valmiustilaan

TV:tä ei voida kytkeä valmiustilaan ohjauspainikkeesta. Paina **valmiustila**-painiketta kaukosäätimessä. **Sammutus**-valikko ilmestyy ruutuun. Korosta **OK** ja paina **OK**-painiketta. TV siirtyä valmiustilaan.

TV:n kytkeminen pois päältä

Kytke virta pois kokonaan irrottamalla virtajohto pistorasiasta.

Pikavalmiustila

Kytkeäksesi TV:n pikavalmiustilaan suorita jokin seuraavista:

- Paina **valmiustila**-painiketta kaukosäätimessä.
Paina uudestaan palataksesi käyttötilaan.
- Paina hallintapainiketta TV:ssä.
Paina ohjauspainiketta uudestaan palataksesi käyttötilaan.

TV jatka toimintaa pikavalmiustilassa, etsiessään päivityksiä. Tämä ei ole vika, vaan se vastaa energiakulutuksen vaatimuksia. Energiankulutuksen

minimoimiseksi, kytke TV valmiustilaan yllä kuvatulla tavalla.

TV:n ohjauksauva ja sen käyttö

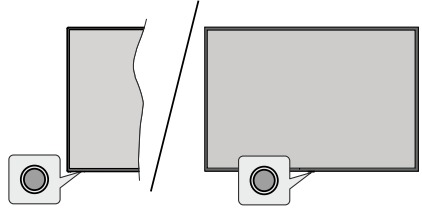

Ohjauspainikkeen avulla voit hallita Pikavalmiustila päällä -toimintoja televisiossa.

Huomautus: Hallintapainikkeen sijainti saattaa vaihdella mallin mukaan.

TV:n kytkeminen pois päältä (Pikavalmiustila): Paina ohjauspainiketta TV:n kytkemiseksi pikavalmiustilaan.

TV:n kytkeminen pois päältä (valmiustila): TV:tä ei voida kytkeä valmiustilaan ohjauspainikkeesta.

TV:n kytkeminen päälle: Paina hallintapainiketta, TV kytkeytyy päälle.

Huomautus: Live TV asetukset -valikkoa ei voida näyttää Live TV tilassa ohjauspainikkeella.

Käyttö kaukosäätimellä

Paina **Menu**-painiketta kaukosäätimessä avataksesi Live TV asetukset -valikon Live TV -tilassa. Paina **Home**-painiketta avataksesi tai TV:n aloitusnäytön. Käytä suuntapainikkeita kohdistuksen siirtämiseksi, jatkamiseksi, asetusten säätämiseksi ja paina **OK** valinnan tekemiseksi muutoksiin, mieltymysten asettamiseen, alivalikoiden avaamiseen, sovellusten avaamiseen jne. Paina **Palaa/takaisin** palataksesi edelliseen valikkoon.

Sisäntulon valinta

Kun olet liittänyt kaikki oheislaitteet TV-vastaanottimeen, voit kytkeä eri sisäntulolähteitä. Paina **Lähde**-painiketta kaukosäätimessä toistuvasti tai käytä suuntapainikkeita ja paina **OK**-painiketta lähteiden vaihtamiseksi Live TV -tilassa. Tai avaa **Tulot**-valikko Kojetaulussa, valitse haluttu lähde listalta ja paina **OK**.

Kanavien vaihto ja äänenvoimakkuus

Voit säätää äänenvoimakkuutta **Äänenvoimakkuus +/-** -painikkeilla ja vaihtaa kanavaa Live TV -tilassa **Ohjelma +/-** -painikkeilla kaukosäätimessä.

Kaukosäädin

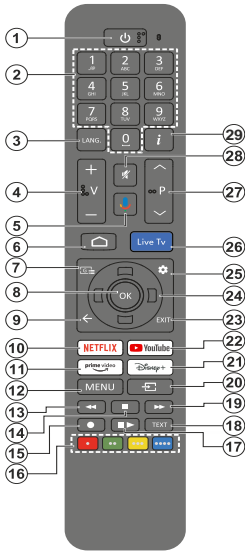

Valmiustilapainike

Paina **valmiustila**-painiketta kaukosäätimessä. **Sammu-**valikko ilmestyy ruutuun. Korosta **OK** ja paina **OK**-painiketta. TV siirtyä valmiustilaan. Paina nopeasti ja päästä TV:n vaihtamiseksi pikavalmiustilaan tai TV:n päälle pikavalmiustilasta tai valmiustilasta.

Kaukosäätimen paristojen asentaminen

Kaukosäätimen paristolokeron kannessa voi olla kiinnitysruuvi (tai tämä voi olla erillisessä pussissa). Irrota ruuvi, jos kansi on kiinnitetty sillä. Irrota kaukosäätimen takakansi paristolokeron avaamiseksi. Asenna kaksi 1,5 V **AAA**-paristoa. Varmista, että (+) ja (-) merkit täsmäävät (tarkasta oikea napaisuus). Älä sekoita vanhoja ja uusia paristoja keskenään. Vaihda vanhat paristot vain samanmallisiin. Aseta takakansi takaisin paikalleen. Asenna nyt kansi paikalleen ruuvilla.

Kaukosäätimen pariutus TV:n kanssa

Kun TV kytketään päälle ensimmäisen kerran, kaukosäätimen haku suoritetaan ennen alkuasetuksen käynnistymistä. Kaukosäätimen ja TV:n laitepari on muodostettava tässä kohdassa. Pidä **Home** ja **Takaisin/paluu** -painikkeet painettuna kaukosäätimessä, kunnes LED-valo kaukosäätimessä alkaa vilkkumaan, vapauta sitten painike. Tämä tarkoittaa, että kaukosäädin on laiteparin muodostamistilassa.

Odota nyt, että TV löytää kaukosäätimen. Kun laitepari on muodostettu, LED-valo kaukosäätimessä sammuu ja vihreä merkki ilmestyy näyttöön. Jos laiteparin muodostaminen epäonnistuu, kaukosäädin siirtyy lepotilaan 30 sekunnin kuluttua.

Kaukosäätimen pariuttamiseksi myöhemmin, avaa **Asetukset** - **Kaukosäädin ja varusteet** -valikko, korosta **Pariuta varuste** -vaihtoehto ja paina **OK** varusteiden hakemiseksi.

Huomautus: Riippuen alkuasetuksen tai tehdasasetusten palauttamisen aikana valitusta maasta, voi Live TV -sovellus tai Live TVx -sovellus olla asennettu aloitusnäyttölle.

- 1. Valmiustila:** Pikavalmiustila / Valmiustila / Päällä
- 2. Numeropainikkeet:** Vaihtaa kanavan Live TV -tilassa, syöttää numeron näytön tekstiruutuun.
- 3. Kieli:** Vaihtaa äänitilojen (analoginen TV), näyttöjen ja ääni-/tekstityskielen väillä (Digitaal-TV, jos käytettävissä)
- 4. Äänenvoimakkuus +/-:** Lisää/laskee äänenvoimakkuutta
- 5. Mikrofoni:** Aktivoi mikrofonin kaukosäätimessä, jos kaukosäädin on pariutettu TV:n kanssa. Muutoin painikkeen painaminen aloittaa varusteiden haun, jossa voit pariuttaa kaukosäätimen ja TV:n.
- 6. Alkuun:** Avaa Aloitusnäytön, käytetään myös kaukosäätimen pariuttamiseen. Pidä painettuna Kojetaulun avaamiseksi.
- 7. Opas:** Näyttää elektronisen ohjelmaoppaan Live TV -kanavissa
- 8. OK:** Vahvistaa valinnan, avaa alivalikot, näyttää kanavaluettelon (Live TV -tilassa)
- 9. Takaisin/Palaa:** Palauttaa edelliseen valikkoon, siirtyy taakse yhden vaiheen, valitsee välilehden vaihtoehdot, sulkee avoimen ikkunan, sulkee Teksti-TV:n (Live TV-Teksti-TV tilassa), käytetään myös kaukosäätimen pariuttamiseen.
- 10. Netflix:** Käynnistää Netflix-sovelluksen.
- 11. Prime Video:** Avaa Amazon Prime video -sovelluksen
- 12. Valikko:** Näyttää pääasetusvalikon tai avaa kojetaulun (nykyisestä lähteestä riippuen), näyttää käytettävissä olevat asetukset, kuten äänen ja kuvan
- 13. Kelaa taaksepäin:** Siirtää ruutuja taaksepäin mediassa, kuten elokuvat
- 14. Pysäytä:** Pysäyttää toistettavan median
- 15. Tallenna:** Tallentaa ohjelmat Live TV -tilassa
- 16. Väripainikkeet:** Seuraa ruudulle tulevia ohjeita saadakseen lisätietoja värillisten painikkeiden toiminnoista
- 17. Tauko/Toisto:** Keskeyttää median toiston, aloittaa ajansiirtotalennuksen Live TV -tilassa/ Jatkaa keskeytetyn median toistoa
- 18. Teksti:** Avaa ja sulkee teksti-TV:n (jos käytettävissä Live TV-tilassa)
- 19. Pikakelaus eteenpäin:** Siirtää ruutuja eteenpäin mediassa, kuten elokuvat
- 20. Lähde:** Näyttää kaikki lähetykset ja sisältölähteet
- 21. Disney+:** Avaa Disney+ -sovelluksen
- 22. YouTube:** Avaa YouTube-sovelluksen
- 23. Poistu:** Sulkee ja poistuu pääasetusvalikoista, aloitusnäyttöä, käynnissä olevasta sovelluksesta ja vaihtaa viimeksi asetettuun Live TV lähteeseen
- 24. Suuntapainikkeet:** Selaa valikoita, asetuksia, siirtää kohdistuksen tai osoittimen jne. ja näyttää alisivut Live TV-teksti-TV tilassa, kun painetaan oikealle tai vasemmalle. Noudata ruutuun tulevia ohjeita **LiveTVx -sovelluksella (Live TV -tilassa)**
Vasen/ Oikea: Näyttää pääasetusvalikon
Ylös: Lisää kanavanumeroa.
Alas: Vähentää kanavanumeroa.
- 25. Asetukset:** Avaa Kojetaulun

26. **Live TV:** Vaihtaa viimeksi asetettuun Live TV lähteeseen
27. **Ohjelma +/-:** Suurentaa/pienentää kanavanumeroa Live TV -tilassa.
28. **Mykistys:** Hiljentää TV:n äänen kokonaan
29. **Tiedot:** Näyttää tiedot näytön sisällöstä

Alkuasetusten ohjattu toiminto

Huomautus: Noudata ohjeita ruudussa ensiasennuksen suorittamiseksi. Käytä suuntapainikkeita ja OK-painiketta kaukosäätimessä valintaan, asettamiseen, vahvistamiseen ja jatkamiseen.

Kun TV kytketään päälle ensimmäistä kertaa, kaukosäätimen pariuutusnäyttö ilmestyy ruutuun. Kun kaukosäädin on parituttu TV:n kanssa, valitse kieli seuraavalta näytöltä ja paina **OK**. Noudata näyttö-ohjeita TV:n asettamiseksi ja kanavien virittämiseksi. Ohjattu asennustoiminto opastaa sinua asennuksen aikana. Voit suorittaa ensiasennuksen milloin tahansa käyttämällä **Tehdasasetusten palautus**-vaihtoehtoa **Asetukset> Järjestelmän>Tietoja> Tehdasasetusten palautus**-valikossa. Katso lisätietoja **Asetukset**-osasta.

Osa ensiasennuksen vaihtoehtoista voi erota tai voidaan ohittaa valitun vaihtoehdon mukaan.

1. **Kauko-ohjaimen pariuutus**

Kaukosäätimen haku suoritetaan, kun TV kytketään päälle ensimmäisen kerran. Noudata ruutuun tulevia ohjeita kaukosäätimen (riippuu kaukosäätimen mallista) laiteparin muodostamiseksi TV:n kanssa. Jos pariuutus onnistuu, näytetään valintamerkki näytöllä.

2. **Tervetuloa- viesti ja kielivalinta**

"Tervetuloa" viesti yhdessä kielivalinnan vaihtoehtojen kanssa ruutuun. Valitse luettelosta haluamasi kieli ja paina **OK** jatkaaksesi.

3. **Alue/maa**

Seuraavassa vaiheessa valitset alueen tai maan luettelosta ja paina **OK** jatkaaksesi.

4. **Pika-asetus**

Voit asettaa Google TV:n nopeasti puhelimellasi. Varmista, että Bluetooth ja Wi-Fi ovat käytössä Android- tai iOS-laitteellasi. Noudata TV:n ja puhelimen näyttöön tulevia ohjeita pika-asetuksen päättämiseksi.

Korosta **Manuaalinen asennus (televisiön kaukosäätimellä)** ja paina **OK** jatkaaksesi tavallisten asennusvaiheiden suorittamista. Jotta voit jatkaa perusasetusten määrittämistä (Google-palvelut eivät sisälly), sinun tulee jatkaa tällä vaihtoehdolla.

5. **Valitse TV-tila**

Seuraavassa alkuasetuksen vaiheessa voit asettaa TV:n käyttötilaksi **Kotitila** tai **Liiketila**. **Liiketila**-vaihtoehto säätää televisiosi asetukset liiketilaa varten. Tuetut toiminnot näytetään näytöllä tai demo-video esitetään. Tämä valinta on tarkoitettu vain myymäläkäyttöön. **Aloitustilaa** varten suosittelemme

Kotitilaa. Jos valitset **Liiketila**-vaihtoehdon, voit asettaa liiketilatyypin seuraavassa vaiheessa.

Demo-video: Demo-video näytetään.

E-POP vasemmalla/alaosassa: Tuetut TV-toiminnot näytetään näytön vasemmassa reunassa tai alaosassa.

6. **Verkkoyhteys**

Jos TV on liitetty Internetiin Ethernet-kaapelilla, tulee viesti, jossa ilmoitetaan, että yhteys on muodostettu esiin. Voit jatkaa langallisella yhteydellä painamalla **OK**. Jos haluat käyttää langatonta yhteyttä, irrota Ethernet-kaapeli. Käytettävissä olevat langattomat verkot etsitään ja näytetään. Jatka sitten seuraavien ohjeiden mukaan.

Jos Internet-yhteyttä ei ole muodostettu Ethernetin kautta edellisessä vaiheessa, langattomia verkkoja etsitään ja ne luetaan seuraavassa ruudussa. Valitse WLAN verkko luettelosta ja paina **OK**. Syötä salasana virtuaalinäppäimistöllä, jos verkko on salasanasuojattu. Valitse **Toinen verkko** -vaihtoehto luettelosta, jos haluamassasi verkossa on piilotettu SSID (verkon nimi).

Jos yhdistät verkkoon Internet-yhteydellä ja kirjaudut Google-tilille seuraavassa vaiheessa, TV suorittaa asetuksen Google-palveluilla (Google TV -asetuksen). Muussa tapauksessa Google-palveluita ei aseteta (TV:n perusasetus). Voit aloittaa Google TV -asetuksen myöhemmin aloitusnäytöltä, kun ensiasennus on suoritettu.

Jos et haluat yhdistää Internetiin tässä vaiheessa, ohita vaihe valitsemalla **Ohita**-vaihtoehto. Voit yhdistää Internetiin myöhemmin käyttämällä **Verkko ja Internet-valikkovaihtoehtoja Asetukset**-valikossa. Katso lisätietoja **Asetukset**-osasta.

7. **Kirjaudu Google-tilillesi**

Jos verkkoyhteys on muodostettu, on sinun kirjauduttava Google-tilillesi seuraavalta näytöltä. Sinun on kirjauduttava Google-tilille Google-palveluiden käyttämiseksi. Tämä vaihe ohitetaan, jos Internet-yhteyttä ei ole muodostettu..

Kirjautumalla voit etsiä uusia video-, musiikki- ja pelisovelluksia Google Playsta; saada henkilökohtaisia suosituksia sovelluksista, kuten YouTube; ostaa tai vuokrata uusimmat elokuvat ja ohjelmat Google Play Movies & TV toiminnosta; käyttää viihdetiedostoja ja hallita mediaa. Voit kirjautua Google-tilille syöttämällä sähköpostiosoitteen tai puhelinnumeron ja salasanan, tai luoda uuden tilin.

8. **Käyttö ehdot**

Seuraavaksi näytetään Käyttöehdot-ruutu. Jatkamalla hyväksyt Google käyttöehdot, Google Play käyttöehdot ja Google yksityisydensuojan. Korosta **Hyväksy** ja paina **OK** kaukosäätimessä vahvistaaksesi ja jatkaaksesi. Voit myös nähdä **Käyttöehdot, Play**

käyttöehdot ja yksityisyydensuojan tällä näytöllä. Tämän sisällön näyttämiseen vaaditaan Internet-yhteys. Viesti, jossa ilmoitetaan verkkosivun osoite, jolla nämä tiedot voidaan myös nähdä, näytetään, jos Internet-yhteyttä ei ole.

9. Google palvelut

Valitse jokainen palvelu saadaksesi lisätietoja siitä, kuten miten se kytetään päälle tai pois myöhemmin. Tietoja käytetään Googlen tietosuojakäytännön mukaan. Korosta **Hyväksy** ja paina **OK** näiden Google-palveluiden asetusten valinnan vahvistamiseksi. Jotkin palvelut eivät ole käytettävissä, jos et ole kirjautunut Google-tiilille.

10. Haku kaikkien TV-sovellusten läpi

Jos olet kirjautunut Google-tiilillesi edellisissä vaiheissa, voit antaa Assistentin hakea kaikkien TV-sovellusten läpi. Korosta **Salli** tai **Ei kiitos** ja paina **OK** jatkaaksesi.

11. Valitse palvelut

Tässä ensiasennuksen vaiheessa voit valita mitkä palvelut ja sovellukset asennetaan asennuksen aikana. Valintasi tallennetaan ja niitä käytetään suosituksiin. Korosta haluamasi palvelut ja sovellukset ja paina **OK** valitaksesi tai poistaaksesi valinnan. Kun olet valmis, korosta **Vahvista** ja paina **OK** jatkaaksesi.

12. Verkon tietosuojakäytäntö

Seuraavaksi näytetään verkon tietosuojakäytännön näyttö. Noudata ruudussa annettuja ohjeita. Selaa tekstiä ylös- ja alas-suuntapainikkeilla ja lue se huolellisesti. Korosta **Kyllä** ja paina **OK** vahvistaaksesi ja jatkaaksesi. Voit lukea verkon tietosuojakäytännön vastaavasta vaihtoehdosta **Asetukset>Verkko ja Internet** -valikossa.

13. Lapsilukko

Riippuen aiemmissa vaiheissa tehdystä maavalinnasta, voi lapsilukkonäyttö tulla esiin. Korosta haluamasi lapsilukkotaso ja paina **OK** tai oikealle suuntapainiketta valitsemiseksi ja jatkaaksesi. Mikäli tämä TV:ssä televisio vastaanottaa lähetyksen ikärajatiedot ja estää lähetyksen katselun, mikäli ikärajavaatimusta ei täytetä. Valitse **Pois** jos et halua aktivoida lapsilukkoa.

14. Virtitystila

Seuraava vaihe on viritintilan valinta. Valitse viritinominaisuudet kanavien asentamiseksi Live-TV-toiminnolle. **Antenni/Antenni ja Kaapeli** -vaihtoehdot ovat käytettävissä. Korosta ympäristöäsi vastaava vaihtoehto ja paina **OK** tai Oikealle suuntapainiketta jatkaaksesi. Jos et halua suorittaa viritinhakua, korosta **Seuraava** paina **OK**.

Antenni/Antenni

Jos **Antenni/Antenni**-vaihtoehto valitaan, voit etsiä digitaalisia maanpäällisiä ja analogisia lähetyksiä.

Korosta seuraavalla näytöllä haluttu vaihtoehto ja paina **OK** haun aloittamiseksi.

Voit keskeyttää haun painamalla **Taakse/paluu** painiketta. Löytyneet kanavat tallennetaan kanavaluetteloon.

***Huomautus:** Jos valitussa maassa ei ole analogisia lähetyksiä, ei analogisia kanavia ehkä etsitä.*

Kaapeli

Jos **Kaapeli**-vaihtoehto valitaan, TV etsii digitaalisia kaapeli- ja analogisia lähetyksiä. Operaattorivaihtoehdot luetaan **Valitse operaattori** -näytöllä, jos olemassa. Muutoin vaihe ohitetaan. Voit valita haluamasi operaattorin luettelosta. Korosta operaattori ja paina **OK** tai Oikealle suuntapainiketta jatkaaksesi. Korosta seuraavalla näytöllä haluttu vaihtoehto ja paina **OK** haun aloittamiseksi. Jos yksi digitaalikanavien hakuvaihtoehto valitaan, tulee asetussivu esille seuraavaksi. **Hakutila, Taajuus (KHz)** ja **Verkkotunnus** -vaihtoehdot on ehkä asetettava. Täydellisen haun suorittamiseksi, aseta **Hakutilaksi Täysi** tai **kehittynyt**, jos käytettävissä. Valitun operaattorin ja/tai **Hakutilan** mukaan, osaa vaihtoehtoista ei ehkä voida asettaa.

***Huomautus:** Jos valitussa maassa ei ole analogisia lähetyksiä, ei analogisia kanavia ehkä etsitä.*

Kun käytettävissä olevat asetukset ovat valmiit, paina Oikealle suuntapainiketta jatkaaksesi. TV aloittaa saatavilla olevien asemien haun.

Voit keskeyttää haun painamalla **Taakse/paluu** painiketta. Löytyneet kanavat tallennetaan kanavaluetteloon.

Kun kanavahaku valitulla virittimellä on valmis, palauttaa asennuksen ohjattu toiminto sinut viritintilan valintavaiheeseen. Jos haluat etsiä kanavia toisella virittimellä, voit toimia alla kuvutulla tavalla. Korosta muussa tapauksessa Seuraava vaihe ja paina **OK** tai Oikealle suuntapainiketta jatkaaksesi.

Seuraavassa vaiheessa sinua pyydetään hyväksymään, että valmistaja kerää yhteyden tiedot varmistaakseen TV:n oikean toiminnan. Lue teksti näytöllä huolellisesti. Korosta **Hyväksy** ja paina **OK** luvan antamiseksi ja jatkaaksesi. Ohita antamatta lupaa valitsemalla **Ohita**. Voit muuttaa asetuksia myöhemmin **Asetukset>Järjestelmä>Tietoja>Valmistajan käyttö- ja diagnostiikka** -valikosta.

Jos olet asettanut Google TV:n kirjautumalla Google-tiilillesi aiemmissa vaiheissa, sovellukset asennetaan ja loppuasetukset lisätään. Seuraavassa vaiheessa voit asettaa TV-profiiliin asetukseksi **Useita profiileja** tai **Lasten ominaisuudet**. Lue kunkin vaihtoehdon selitykset Jos haluat valita jonkin näistä suosituista vaihtoehtoista, korosta haluamasi vaihtoehto ja valitse se painamalla **OK**. Voit myös ohittaa tämän vaiheen suorittamalla valintaa. Kun olet valmis, korosta **Avaa**

Google TV ja paina **OK** jatkaaksesi. Aloitusnäyttö näytetään.

Jos et ole määrittänyt Google TV:tä ja olet sen sijaan määrittänyt peruskäyttöisen television kirjautumatta Google-tiliisi aiemmissa vaiheissa, voit ottaa tässä vaiheessa käyttöön television PIN-suojauksen lisäsuojaksi, riippuen valitsemastasi maasta. Korosta **Aseta PIN-koodi** ja paina **OK**. Lue ohjeet seuraavalla näytöllä ja paina **OK** jatkaaksesi PIN-koodin (laitteen PIN-koodi) asettamista. Sinua pyydetään syöttämään tämä PIN-koodi TV:n avaamiseksi, tiettyjen asetusten muuttamiseksi jne. Jos unohdat PIN-koodin, on TV palautettava tehdasasetuksiin, sen käyttämiseksi uudelleen. Voit palauttaa tehdasasetukset käyttämällä **Tehdasasetusten palautus**-vaihtoehtoa **Asetukset>Järjestelmän>Tietoja>Tehdasasetusten palautus**-valikossa. Korosta **Ei nyt** ja paina **OK** ohittaaksesi tämän vaiheen. Aloitusnäyttö näytetään. Voit aloittaa Google-TV:n asetuksen aloitusnäytöltä. Korosta **Aseta Google TV** ja paina **OK** Google TV:n asetuksen suorittamiseksi.

Aloitusnäytöllä voit painaa **Exit**-painiketta kaukosäätimessä tai korostaa Live TV / Live TVx sovelluksen ja painaa **OK** vaihtaaksesi Live TV tilaan ja katsoa TV-kanavia.

***Huomautus:** Riippuen alkuasennuksen tai tehdasasetusten palauttamisen aikana valitusta maasta, voi Live TV -sovellus tai Live TVx -sovellus olla asennettu aloitusnäytölle.*

Aloitusnäyttö

Nauttiaksesi Google TV:n eduista, Google TV asennus tulee suorittaa TV:n perusasennuksen sijaan ensiasennuksen tai tehdasasetusten palautuksen yhteydessä. Voit suorittaa Google TV:n asennuksen ensiasennuksen aikana kirjautumalla Google-tilillesi. Google TV asennuksen suorittamiseksi ensiasennuksen jälkeen, voit selata alas aloitusnäytöllä, korostaa **Aseta Google TV** vaihtoehdon ja painaa **OK**. Liitä TV kotiverkkoon nopealla Internet-yhteydellä. Katso lisätietoja TV:n liittämisestä Internetiin **Verkko ja Internet** ja **Yhdistäminen Internetiin** osista.

Aloitusvalikko on TV:n keskus. Aloitusvalikosta voit avata kaikki sovellukset, vaihtaa TV-kanavaa, katsoa elokuvia tai vaihtaa liitettyyn laitteeseen. Näytä Aloitusnäyttö painamalla **Aloitus**-näppäintä. Voit myös valita **Google TV Home / Home** -vaihtoehdon **Tulot**-valikosta vaihtaaksesi Aloitusnäyttöön. Avaa **Tulot**-valikko painamalla **Source**- tai **Menu**-painiketta kaukosäätimessä, kun TV on Live TV -tilassa, korosta **Lähde**-vaihtoehto **TV-vaihtoehdot** -valikossa ja paina **OK**. Riippuen TV:n asetuksista ja maavaliinnasta alkuasennuksessa, aloitusvalikko voi sisältää eri kohteita.

Google TV Home näyttö

Aloitusnäyttö on jaettu useaan välilehteen. **Aloitus, Sovellukset ja Kirjasto** -välilehdet ovat käytettävissä. Näiden välilehtien käytössä olevat vaihtoehdot on sijoitettu riveihin. Selaa Aloitusnäytön vaihtoehtoja suuntapainikkeella. Valitse välilehti ja sitten rivi ja liikuta kohdistus haluttuun kohteeseen rivillä. Paina **OK** valinnan tekemiseksi tai alivalikon avaamiseksi.

Hakutyökalu sijaitsee aloitusnäytön oikeassa yläkulmassa. Voit kirjoittaa sanan haun aloittamiseksi virtuaalinäppäimistöllä tai kokeilla äänihakuvaihtoehtoa, jos kaukosäätimessä on sisäänrakennettu mikrofoni. Siirrä kohdistus hakutyökaluun ja paina **OK** tai paina vain **Mikrofoni**-painiketta kaukosäätimessä (riippuu kaukosäätimen mallista) ja puhe jatkuu.

Aloitusnäytön oikeassa yläkulmassa on aktiivisen tilin logo, jos olet kirjautunut aiemmin Google-tilille.

Paina Kojetaulun näyttämiseksi **Asetukset**-painiketta tai pidä **Home**-painike kaukosäätimessä painettuna tai paina oikealle suuntapainiketta toistuvasti Aloitusnäytöllä. Kojetaulussa on vaihtoehtoja asetusvalikolle (hammaspyöräkuvake), Google TV -tilille (sisäänkirjautunut tilin kuvake), **Näytönsäästäjä, Tulot, Näyttö, Ääni, Wi-Fi, Saavutettavuus, Bluetooth** ja huomautukset. Kojetaulussa näkyy myös päivämäärä- ja aikatiedot.

Internetin selaamiseksi tarvitset Internetselainsovelluksen. Suorita haku Aloitusnäytöllä tai **Sovellukset**-välilehdellä, etsi selain ja lataa se.

Avataksesi Live TV -tilan, korosta **Live TV / Live TVx** -sovellus ja paina **OK** tai paina **Exit**-painiketta kaukosäätimessä vaihtaaksesi -tilaan. Jos televisioon on asennettu Live TVx -sovellus (riippuu alkuasetusten tai tehdasasetusten palautuksen yhteydessä valitusta maasta), sinun on myös korostettava kanava Live TVx -näytössä ja painettava **OK**-painiketta siirtyäksesi Live TV -tilaan. Voit myös painaa **Lähde**-painiketta avataksesi **Tulot**-valikon ja valita yhden seuraavista vaihtoehtoista: **Antenni, Kaapeli, tai ATV**, jotta voit katsella live-televisiokanavia. Jos Live TVx -sovellus on asennettu televisioosi, valitse **Live TV** -vaihtoehto.

Korosta **Multimediasoitin**-sovellus ja paina **OK** selataksesi liitetyjä USB-laitteita ja toistaa/näyttää TV:seen asennetun mediasisällön. Ääni voidaan toistaa TV:n kaiuttimien tai siihen liitetyn kaiutinjärjestelmän kautta.

Google TV Home perusnäyttö

Aloitusnäytön käytössä olevat vaihtoehdot on sijoitettu riveihin. Selaa Aloitusnäytön vaihtoehtoja suuntapainikkeella. Valitse rivi ja liikuta kohdistus haluttuun kohteeseen rivillä. Paina **OK** valinnan tekemiseksi tai alivalikon avaamiseksi.

Paina kojetaulun näyttämiseksi **Asetukset**-painiketta tai pidä **Home**-painike kaukosäätimessä painettuna

tai korosta **Kojetaulu** aloitusnäytöllä ja paina **OK**. Kojetaulussa on vaihtoehtoja asetusvalikolle (hammaspyöräkuva), tilin lisääminen, **Näytönsäätäjät**, **Tulot**, **Kuva**, **Ääni**, **Wi-Fi/Internet**, **Saavutettavuus**, **Bluetooth**, ja huomautukset. Kojetaulussa näkyy myös päivämäärä- ja aikatiedot.

Voit tarkastella sovelluksia korostamalla aloitusnäytössä **Koko-näytön sovellukset** -sivun kohdan ja painamalla **OK**. Avataksesi Live TV -tilan, korosta **Live TV / Live TVx** -sovellus ja paina **OK** tai paina **Exit**-painiketta kaukosäätimessä vaihtaaksesi -tilaan. Jos television on asennettu Live TVx -sovellus (riippuu alkuasetusten tai tehdasasetusten palautuksen yhteydessä valitusta maasta), sinun on myös korostettava kanava Live TVx -näytössä ja painettava **OK**-painiketta siirtyäksesi Live TV -tilaan. Voit myös painaa **Lähde**-painiketta avataksesi **Tulot**-valikon ja valita yhden seuraavista vaihtoehtoista: **Antenni**, **Kaapeli**, **Satelliitti** tai **ATV**, jotta voit katsella live-televisiokanavia. Jos Live TVx -sovellus on asennettu televisioosi, valitse **Live TV** -vaihtoehto.

Korosta **Multimediasoitin (MMP)** -sovellus **Koko-näytön sovellukset** -valikossa ja paina **OK** selataksesi liitettyjä USB-laitteita ja toistaa/näyttää TV:seen asennetun mediasisällön. Ääni voidaan toistaa TV:n kuittimien tai siihen liitetyn kuitinjärjestelmän kautta.

Live TV tilan valikon sisältö

Kytke TV Live TV -tilaan ensin ja paina **Menu**-painiketta kaukosäätimessä nähdäksesi Live TV -asetukset -valikon vaihtoehdot. Vaihtaaksesi Live TV -tilaan, voit painaa **Poistu**-painiketta tai korostaa **Live TV / Live TVx** -sovelluksen aloitusnäytöllä (*) ja painaa **OK**. Jos television on asennettu Live TVx -sovellus (riippuu alkuasetusten tai tehdasasetusten palautuksen yhteydessä valitusta maasta), sinun on myös korostettava kanava Live TVx -näytössä ja painettava **OK**-painiketta siirtyäksesi Live TV -tilaan. Voit myös painaa **Lähde**-painiketta avataksesi **Tulot**-valikon ja valita yhden seuraavista vaihtoehtoista: **Antenni**, **Kaapeli** tai **ATV**. Jos Live TVx -sovellus on asennettu televisioosi, valitse **Live TV** -vaihtoehto.

(* Jos TV:n perusasennus suoritetaan ensiasennuksen tai tehdasasetusten palautuksen yhteydessä, korosta koko-näytön sovellukset kohde aloitusnäytöllä ja paina OK sovellusten näyttämiseksi. Katso lisätietoja Aloitusnäyttö-osassa.

Kanavat

Ohjelmaopas: Näyttää elektronisen ohjelmaoppaan. Katso lisätietoja **Ohjelmaopas**-osiosta.

Kanava: Avaa **Kanavat**-valikko. Voit käyttää tämän valikon vaihtoehtoja lähetykskanavien hakemiseen. Katso lisätietoja **Kanavat**-osasta.

Kanavien hallinta: Voit muokata kanavia ja kanavaluetteloa tämän valikon vaihtoehtoista.

Käytettävissä olevat vaihtoehdot tai tämän valikon sisältö voi vaihdella riippuen valitusta tulolähteestä/viritintyypistä, operaattorista ja onko kanava-asennus valmis. Aseta tulolähde painamalla **Lähde**-painiketta ja valitsemalla haluamasi vaihtoehto **Tulot**-valikosta. Jos television on asennettu Live TVx -sovellus, voit asettaa **Viritintyyppin Valitse tyyppi** -valikosta, johon pääset kanavaluettelosta. Katso lisätietoja **Kanavaluettelo** osasta.

Tulolähde / Viritintyyppi - Antenni

Kanavan ohitus: Aseta ohitettavat kanavat vaihtaessasi kanavia **Ohjelmat +/-** -painikkeilla kaukosäätimessä. Korosta haluamasi kanavat luettelossa ja paina **OK** niiden valitsemiseksi/poistamiseksi. Kanavat poistetaan myös kanavaluettelosta. Voit kuitenkin edelleen käyttää näitä kanavia syöttämällä niiden kanavanumerot kaukosäätimellä.

Kanavan vaihto: Vaihda kahden valitun kanavan paikkaa kanavaluettelossa. Korosta haluamasi kanavat luettelossa ja paina **OK** niiden valitsemiseksi. Kun toinen kanava valitaan, vaihdetaan tämän kanavan paikka ensimmäiseksi valitun kanavan paikkaan. Voit painaa keltaista painiketta ja syöttää halutun kanavan numeron. Korosta sitten **OK** ja siirry tähän kanavaan painamalla **OK**.

Kanavan siirto: Siirrä kanava toisen kanavan paikkaan. Korosta siirrettävä kanava ja valitse se painamalla **OK**. Tee sama toiselle kanavalle. Kun toinen kanava valitaan, voit painaa sinistä painiketta ja tämän kanavan paikka vaihdetaan ensimmäiseksi valitun kanavan paikkaan. Kun vahvistusruuu avautuu, korosta **Jatka** ja paina **OK** jatkaaksesi. Voit painaa keltaista painiketta ja syöttää halutun kanavan numeron. Korosta sitten **OK** ja siirry tähän kanavaan painamalla **OK**.

Kanavien muokkaus: Kanavien muokkaaminen kanavalistalla Muokkaa valitun kanavan nimeä ja numeroa (*) ja näytä kanavaan liittyvät **Verkkonimi**, **Kanavatyyppi** ja **Taajuus**, jos saatavissa. Myös muita vaihtoehtoja voi olla saatavissa kanavasta riippuen. Paina **OK** tai keltaista painiketta korostetun kanavan muokkaamiseksi. Voit poistaa korostetun kanava painamalla sinistä painiketta.

(* Valittua kanavanumeroa ei tule käyttää muille kanaville kanavaluettelossa.

Kanavan poisto: Korosta haluamasi kanavat luettelossa ja paina **OK** tai keltaista painiketta niiden valitsemiseksi/poistamiseksi. Voit poistaa korostetun kanava painamalla sinistä painiketta. Kun vahvistusruuu avautuu, korosta **Jatka** ja paina **OK** jatkaaksesi.

Kanavalajittelu: Kanavien järjestäminen kanavalistalla. Voit suorittaa kanavahaun alkuperäisen kanavajärjestyksen palauttamiseksi. Kun vahvistusruuu avautuu, korosta **Jatka** ja paina **OK** jatkaaksesi.

Tyhjennä kanavaluettelo: Kaikkien kanavien poistaminen kanavaluettelosta. Vahvistusikkuna tulee esiin. Korosta **Jatka** ja paina **OK** jatkaaksesi. Valitse **Peruuta** ja paina **OK**-painiketta peruuttamiseksi. Vain nykyisen tulolähteen kanavat poistetaan.

Tulolähde / Viritintyyppi - Kaapeli

Kanavan ohitus: Aseta ohitettavat kanavat vaihtaessasi kanavia **Ohjelmat +/-** painikkeilla kaukosäätimessä. Korosta haluamasi kanavat luettelossa ja paina **OK** niiden valitsemiseksi/poistamiseksi. Kanavat poistetaan myös kanavaluettelosta. Voit kuitenkin edelleen käyttää näitä kanavia syöttämällä niiden kanavanumerot kaukosäätimellä.

Kanavan vaihto: Vaihda kahden valitun kanavan paikkaa kanavaluettelossa. Korosta haluamasi kanavat luettelossa ja paina **OK** niiden valitsemiseksi. Kun toinen kanava valitaan, vaihdetaan tämän kanavan paikka ensimmäiseksi valitun kanavan paikkaan. Voit painaa keltaista painiketta ja syöttää halutun kanavan numeron. Korosta sitten **OK** ja siirry tähän kanavaan painamalla **OK**.

Kanavan siirto: Siirrä kanava toisen kanavan paikkaan. Korosta siirrettävä kanava ja valitse se painamalla **OK**. Tee sama toiselle kanavalle. Kun toinen kanava valitaan, voit painaa sinistä painiketta ja tämän kanavan paikka vaihdetaan ensimmäiseksi valitun kanavan paikkaan. Kun vahvistusruutu avautuu, korosta **Jatka** ja paina **OK** jatkaaksesi. Voit painaa keltaista painiketta ja syöttää halutun kanavan numeron. Korosta sitten **OK** ja siirry tähän kanavaan painamalla **OK**.

Kanavien muokkaus: Kanavien muokkaaminen kanavalistalla Muokkaa valitun kanavan nimeä ja näytä kanavaan liittyvät **Verkkonimi**, **Kanavatyyppi**, **Taajuus**, **Modulointi** ja **Symbolinopeus**. Myös muita vaihtoehtoja voi olla saatavissa kanavasta riippuen. Paina **OK** tai keltaista painiketta korostetun kanavan muokkaamiseksi. Voit poistaa korostetun kanava painamalla sinistä painiketta.

() Valittua kanavanumeroa ei tule käyttää muille kanaville kanavaluettelossa.*

Kanavan poisto: Korosta haluamasi kanavat luettelossa ja paina **OK** tai keltaista painiketta niiden valitsemiseksi/poistamiseksi. Voit poistaa korostetun kanava painamalla sinistä painiketta. Kun vahvistusruutu avautuu, korosta **Jatka** ja paina **OK** jatkaaksesi.

Kanavalajittelu: Kanavien järjestäminen kanavalistalla. Voi suorittaa kanavahaun alkuperäisen kanavajärjestyksen palauttamiseksi. Kun vahvistusruutu avautuu, korosta **Jatka** ja paina **OK** jatkaaksesi.

Tyhjennä kanavaluettelo: Kaikkien kanavien poistaminen kanavaluettelosta. Vahvistusikkuna tulee esiin. Korosta **Jatka** ja paina **OK** jatkaaksesi. Valitse **Peruuta** ja paina **OK**-painiketta peruuttamiseksi. Vain nykyisen tulolähteen kanavat poistetaan.

Tulolähde / Viritintyyppi - ATV / Analoginen

Kanavan ohitus: Aseta ohitettavat kanavat vaihtaessasi kanavia **Ohjelmat +/-** painikkeilla kaukosäätimessä. Korosta haluamasi kanavat luettelossa ja paina **OK** niiden valitsemiseksi/poistamiseksi. Kanavat poistetaan myös kanavaluettelosta. Voit kuitenkin edelleen käyttää näitä kanavia syöttämällä niiden kanavanumerot kaukosäätimellä.

Kanavan vaihto: Vaihda kahden valitun kanavan paikkaa kanavaluettelossa. Korosta haluamasi kanavat luettelossa ja paina **OK** niiden valitsemiseksi. Kun toinen kanava valitaan, vaihdetaan tämän kanavan paikka ensimmäiseksi valitun kanavan paikkaan. Voit painaa keltaista painiketta ja syöttää halutun kanavan numeron. Korosta sitten **OK** ja siirry tähän kanavaan painamalla **OK**.

Kanavan siirto: Siirrä kanava toisen kanavan paikkaan. Korosta siirrettävä kanava ja valitse se painamalla **OK**. Tee sama toiselle kanavalle. Kun toinen kanava valitaan, voit painaa sinistä painiketta ja tämän kanavan paikka vaihdetaan ensimmäiseksi valitun kanavan paikkaan. Kun vahvistusruutu avautuu, korosta **Jatka** ja paina **OK** jatkaaksesi. Voit painaa keltaista painiketta ja syöttää halutun kanavan numeron. Korosta sitten **OK** ja siirry tähän kanavaan painamalla **OK**.

Kanavien muokkaus: Kanavien muokkaaminen kanavalistalla Muokkaa valitun kanavan numeroa (*), nimeä, taajuutta, värijärjestelmää ja äänijärjestelmää ja näytä kanavaan liittyvät **Verkkonimi** ja **Kanavatyyppi**, jos saatavissa. Paina **OK** tai keltaista painiketta korostetun kanavan muokkaamiseksi. Voit poistaa korostetun kanava painamalla sinistä painiketta.

() Valittua kanavanumeroa ei tule käyttää muille kanaville kanavaluettelossa.*

Kanavan poisto: Korosta haluamasi kanavat luettelossa ja paina **OK** tai keltaista painiketta niiden valitsemiseksi/poistamiseksi. Voit poistaa korostetun kanava painamalla sinistä painiketta. Kun vahvistusruutu avautuu, korosta **Jatka** ja paina **OK** jatkaaksesi.

Analogisten kanavien hienoviritys: Valitse kanava jota haluat säätää luettelosta ja paina **OK**-painiketta. Muuta sitten taajuutta vasemmalle-oikealle -suuntaisilla painikkeilla optimaalisen lähteyksen löytämiseksi. Tallenna ja poistu painamalla **Takaisin/Palaa** painiketta. Kun vahvistusruutu avautuu, korosta **OK** ja paina **OK** jatkaaksesi.

Tyhjennä kanavaluettelo: Kaikkien kanavien poistaminen kanavaluettelosta. Vahvistusikkuna tulee esiin. Korosta **Jatka** ja paina **OK** jatkaaksesi. Valitse **Peruuta** ja paina **OK**-painiketta peruuttamiseksi. Vain nykyisen tulolähteen kanavat poistetaan.

TV-vaihtoehdot

Lähde: Näyttää tulolähteiden luettelon. Valitse haluamasi ja paina **OK** vaihtaaksesi kyseiseen lähteeseen.

Näyttö: Avaa **Näyttö**-valikon Katso lisätietoja **Näyttö ja ääni** osassa.

Näyttö: Muuttaa ruudun kuvasuhdetta. Valitse yksi esimääritetty vaihtoehto mieltymyksiesi mukaan.

Ääni: Avaa **Ääni**-valikon. Katso lisätietoja **Näyttö ja ääni** osassa.

Lapsilukko

(* Tämän valikon avaamiseksi, on ensin annettava PIN-koodi. Käytä Google-tiliin tai laitteen PIN-koodia, joka luotiin ensiasennuksen tai tehdasasetusten palauttamisen yhteydessä. Jos et luonut laitteen PIN-koodia ensiasennuksen tai tehdasasetusten palauttamisen yhteydessä, tai jos et ole kirjautunut Google-tilillesi, on sinun luotava laitteen PIN-koodi tämän valikon avaamiseksi. Jotkin vaihtoehdot eivät ehkä ole käytettävissä tai vaihtelevat riippuen ensiasennuksen tai tehdasasetusten palauttamisen aikana valitusta maasta. Tämän valikon sisältöä ei ehkä näydetä, jos kanava-asennus ei ole valmis ja kanavia ei ole asennettu.

Kanavat lukittu: Valitse lukittavat kanavat kanaluettelosta. Korosta kanavat ja paina **OK** valitsemiseksi/poistaaksesi valinnan. Lukitun kanavan katsomiseksi on syötettävä PIN.

Ohjelmarajoitukset: Lukitse ohjelman lähetyksen ikärajoihusten mukaan. Voit kytkeä rajoitukset päälle tai pois, asettaa arvostelujärjestelmät ja ikäraajat tämän valikon vaihtoehdoilla.

Viritimen tulot lukittu: Estä pääsy valitun viritimen tulolähteen sisältöön. Korosta haluamasi sisääntulovaihtoehto ja paina **OK**valitsemiseksi/poistaaksesi valinnan. Lukitun kanavan katsomiseksi on syötettävä PIN.

Huomautus: Osa vaihtoehtoista ei ehkä ole käytettävissä, valitusta tulolähteestä riippuen.

CI-kortti: Näyttää CAM-kortilla (Ehdollisen pääsyn moduuli) olevat valikkovaihtoehdot. Kohta ei välttämättä käytettävissä, sisääntulolähteen asetuksista riippuen.

Lisävalinnat

Vaihtoehdot tässä valikossa voivat vaihdella ja/tai näkyä harmaina, valitusta tulolähteestä riippuen.

Ääni

Äänikieli: Aseta haluamasi kieliäänelle. Kohta ei välttämättä käytettävissä, sisääntulolähteen asetuksista riippuen.

Toinen äänikieli: Aseta yksi kielivaihtoehtoista toiseksi äänikieleksi.

Ääniraidat: Aseta ääniraitojen asetukset, jos saatavissa.

Äänityyppi: Aseta haluamasi äänityyppi.

Näkövammainen: Aseta **Äänityypiksi Äänen kuvaus** tämän vaihtoehdon käyttämiseksi. Digitaaliset TV-kanavat voivat lähettää erikoisia äänikommentteja, jotka kuvaavat tapahtumia, kehokieltä, ilmeitä ja liikkeitä kuvaruudussa.

Kaiutin: Ota tämä vaihtoehto käyttöön, jos haluat kuulla kommentit TV:n kaiuttimista.

Kuulokkeet: Ota tämä vaihtoehto käyttöön, jos haluat reitittää kommenttien äänen TV:n kuulokkeiden kautta.

Äänenvoimakkuus: Säädä äänikommenttien äänenvoimakkuutta.

Panoroja ja häivytä: Kytke tämä vaihtoehto päälle, jos haluat kuulla äänikommentin selvemmin, kun se on käytettävissä lähetyksen kautta

Ääni näkövammaisille: Aseta äänitoiminto näkövammaisille. Vaihtoehdot ovat käytössä valitun lähetyksen mukaan.

Hävityksen ohjaus: Säädä äänentason tasapainoa TV:n pää-äänen (**Pää**) ja äänikommenttien välillä (**AD**).

Tekstitykset

Analogiset tekstitykset: Kytke analogisen lähetyksen tekstitys päälle tai pois. Jos **Mykistä**-vaihtoehto on valittu, näytetään analoginen tekstitys näytöllä mutta kaiuttimet mykistetään.

Digitaaliset tekstitykset: Kytke digitaalisen lähetyksen tekstitys päälle tai pois. Jos **Kuulovammaisen** -vaihtoehto valitaan, näytetään lisätekstitys kuuroille ja kuulovammaisille.

Tekstitysraidat: Aseta tekstitysraitojen asetukset, jos saatavissa.

Digitaalinen Tekstityskieli: Aseta yksi kielivaihtoehtoista ensimmäiseksi digitaaliseksi tekstityskieleksi.

Toinen Digitaalinen Tekstityskieli: Aseta yksi kielivaihtoehtoista toiseksi digitaaliseksi tekstityskieleksi. Jos valittu kieli **Digitaalinen tekstityskieli** -vaihtoehdossa ei ole käytettävissä, ei tekstitystä näydetä tällä kielellä.

Tekstitystyyppi: Aseta tilaan **Normaali** tai **Kuulovammaisen**. Jos **Kuulovammaisen** -vaihtoehto valitaan, näytetään lisätekstitys kuuroille ja kuulovammaisille.

Teksti-TV

Digitaalinen Teksti-TV kieli: Aseta Teksti-TV-kieli digitaalisille lähetyksille.

Koodaussivun kieli: Aseta koodaussivun kieli Teksti-TV-näytölle.

Blue Mute: Kytke tämä toiminto päälle/pois. Kun päällä, sininen tausta näytetään aina näytöllä, kun signaalia ei ole saatavissa.

Ei signaalia virrankatkaisu: Asettaa TV:n käyttäytymisen, kun signaalia ei havaita asetetusta tulolähteestä. Aseta käyttämättä aika, jolloin haluat TV:n sammuvan automaattisesti tai aseta tilaan **Pois**.

Oletuskanava: Aseta haluamasi oletusaloituskanava. Kun **Valitse tila** on asetettu tilaan **Käyttäjän valinta**, **Näytä kanavat** vaihtoehto tulee käyttöön. Korosta ja paina **OK** kanavaluettelon näyttämiseksi. Korosta kanava ja paina **OK** valitsemiseksi. Valittu kanava näytetään joka kerta, kun TV kytketään päälle valmiustilasta. Jos **Valitse tila** on asetettu tilaan **Viimeisin tila**, viimeksi katsottu kanava näytetään.

HBTV-asetukset

HBTV-tuki: Kytke HBTV-toiminto päälle tai pois.

Älä jäljitä: Voit asettaa haluamasi jäljitystoiminnot HBTV palveluille tällä toiminnolla.

Evästeasetukset: Aseta evästeasetukset HBTV-palveluille.

Jatkuva tallennus: Kytke jatkuva tallennus-toiminto päälle tai pois. Jos asetettu **Päälle**, evästeet tallennetaan eräänntymispäivän mukaan TV:n muistiin.

Estä jäljityssivustot: Kytke estä jäljityssivustot -toiminto päälle tai pois.

Laitetunnus: Kytke laitetunnus-toiminto päälle tai pois.

Nollaa laitetunnus: Nollaa laitetunnus HBTV-palveluille. Vahvistusikkuna tulee esiin. Jatka painamalla **OK** tai peruuta painamalla **Takaisin**.

Järjestelmätiedot: Näyttää nykyisen kanavan yksityiskohtaiset järjestelmätiedot, kuten **Signaalitaso**, **Signaalin laatu**, **Taajuus** jne.

Avoim lähdelisenssi: Näyttää avoimen lähdekoodin ohjelmistojen lisenssitiedot.

Asetukset: Avaa **Asetukset**-valikon. Katso lisätietoja **Asetukset**-osasta.

Tallennus

Tallennusluettelo: Näyttää tallennukset, jos olemassa. Korosta haluttu tallennus ja paina **OK** sen toistamiseksi. Paina keltaista painiketta korostetun tallennuksen poistamiseksi tai paina sinistä painiketta tallennuksen tietojen katsomiseksi. Voit myös selata sivuja ylös ja alas punaisella ja vihreällä painikkeella.

Laitetiedot: Liitetyt USB-tallennuslaitteet näytetään. Korosta haluamasi laite ja paina **OK** vaihtoehtojen näyttämiseksi.

Aseta aikasiirto: Merkitse valittu USB-tallennuslaite tai sen osa aikasiirtotallennukseen. Jos laitetta ei ole merkitty, ei sitä voida käyttää aikasiirtoon.

Aseta PVR: Merkitse valittu USB-tallennuslaite tai sen osa PVR-toiminnolle. Jos laitetta ei ole merkitty, ei sitä voida käyttää tallennukseen.

Formatointi: Formatoi Valittu USB-tallennuslaite. Lisätietoja on **USB-tallennus**-osiosta.

Nopeustesti: Aloita nopeustesti valitulle USB-tallennuslaitteelle. Testitulokset tulee näyttöön, kun se on valmis.

Aikatauluista: Lisää muistutukset tai tallennusajastimet, näytä Aikatauluuuttelo.

Aikasiirtotila: Ottaa käyttöön tai poistaa käytöstä aikasiirtotallennustoiminnon. Lisätietoja on **USB-tallennus**-osiosta.

Asetukset

Ehdotukset ja yleiset asetukset -vaihtoehdot näytetään **Asetukset**-valikossa. Voit käyttää Oikealle ja Vasemmalle suuntapainikkeita, **OK** ja **Takaisin/paluu** painikkeita valikkopuun selaamiseen.

Riippuen alkuasetuksen tai tehdasasetusten palauttamisen aikana valitusta maasta, voi Live TV -sovellus tai Live TVx -sovellus olla asennettu aloitusnäytölle. Käyttöliittymä ja Live TV -sovelluksen ja Live TVx -sovelluksen toiminta on erilainen. Lue siksi vastaava luku.

Live TV -sovelluksella

Voit avata **Asetukset**-valikon kojetaulusta, tai, jos olet Live TV -tilassa, **TV-vaihtoehdot** -valikosta. Voit painaa **Asetukset**-painiketta tai pitää **Home**-painikkeen painettuna kaukosäätimessä kojetaulun näyttämiseksi. Jos Google TV -asennus suoritettiin ensiasennuksen tai tehdasasetusten palautuksen yhteydessä, voit myös painaa oikealle-suuntapainiketta peräkkäin aloitusnäytöllä kojetaulun avaamiseksi. Jos TV:n perusasennus suoritetaan ensiasennuksen tai tehdasasetusten palautuksen yhteydessä, korosta **Kojetaulu**-kohde aloitusnäytöllä ja paina **OK**. Voit avata **TV-vaihtoehdot** -valikon painamalla **Menu**-painiketta.

Live TVx -sovelluksella

Voit avata **Asetukset**-valikon kojetaulusta, tai, jos olet Live TV -tilassa, **TV-vaihtoehdot** -valikosta tai Live TVx -näytöltä. Voit painaa **Asetukset**-painiketta tai pitää **Home**-painikkeen painettuna kaukosäätimessä kojetaulun näyttämiseksi. Jos Google TV -asennus suoritettiin ensiasennuksen tai tehdasasetusten palautuksen yhteydessä, voit myös painaa oikealle-suuntapainiketta peräkkäin aloitusnäytöllä kojetaulun avaamiseksi. Jos TV:n perusasennus suoritetaan ensiasennuksen tai tehdasasetusten palautuksen yhteydessä, korosta **Kojetaulu**-kohde aloitusnäytöllä ja paina **OK**. Voit avata **TV-vaihtoehdot** -valikon painamalla **Menu**-painiketta. Voit avata **Asetukset**-valikon Live TVx -näytön kautta painamalla **Takaisin/Palaa**-painiketta. Korosta sitten hulaspyöräkuva Live TVx -näytön oikeassa yläkulmassa ja paina **OK** **Asetukset**-valikon avaamiseksi.

Kanavat ja tulot

Tämän valikon sisältö voi vaihdella riippuen valitusta tulolähteestä ja onko kanava-asennus valmis.

Kanavat

Analoginen

Kanavahaku: Aloita analogisten kanavien haku. Voit keskeyttää haun painamalla **OK** tai **Taakse/Palaa** -painiketta. Poistu painamalla **OK** tai **Taakse/Paluu** -painiketta. Löytyneet kanavat tallennetaan kanavaluetteloon.

Päivitysten haku: Etsi päivityksiä. Aiemmin lisättyjä kanavia ei poisteta, mutta uudet kanavat tallennetaan kanavaluetteloon. Voit keskeyttää haun painamalla **OK** tai **Taakse/Palaa** -painiketta. Poistu painamalla **OK** tai **Taakse/palaa** -painiketta.

Analoginen manuaalinen haku: Aloita kanavahaku Manuaalisesti. Syötä ensin haun aloitustasuus. Korosta sitten hakusuunta ja paina **OK** tai oikealle-suuntapainiketta haun aloittamiseksi. Löydetyt kanavat tallennetaan kanavaluetteloon. Voit keskeyttää haun painamalla **Taakse/Paluu** -painiketta.

Antenni

Kanavahaku: Aloita digitaalisten maanpäällisten kanavien haku. Voit keskeyttää haun painamalla **OK** tai **Taakse/Palaa** -painiketta. Poistu painamalla **OK** tai **Taakse/palaa** -painiketta. Löytyneet kanavat tallennetaan kanavaluetteloon.

Päivitysten haku: Etsi päivityksiä. Aiemmin lisättyjä kanavia ei poisteta, mutta uudet kanavat tallennetaan kanavaluetteloon. Voit keskeyttää haun painamalla **OK** tai **Taakse/Palaa** -painiketta. Poistu painamalla **OK** tai **Taakse/palaa** -painiketta.

Yksi RF-haku: Aseta **RF-kanava** vaihtoehto vasen/oikea suuntapainikkeella. Valitun kanavan **Signaalin taso** ja **Signaalin laatu** näytetään. Korosta **Haku** ja paina **OK** valitun RF-kanavan haun aloittamiseksi. Aiemmin lisättyjä kanavia ei poisteta, mutta uudet kanavat tallennetaan kanavaluetteloon. Voit keskeyttää haun painamalla **Taakse/Paluu** -painiketta. Poistu painamalla **Taakse/palaa** -painiketta.

Manuaalinen palvelupäivitys: Aloita palvelupäivitys manuaalisesti. Voit keskeyttää haun painamalla **OK** tai **Taakse/Palaa** -painiketta. Poistu painamalla **OK** tai **Taakse/palaa** -painiketta. Aiemmin lisätyt kanavat poistetaan.

LCN: Aseta LNC-mieltymyksesi. LCN on Looginen kanavajärjestys, joka lajittelee saatavilla olevat lähetykset tunnistettavan kanavajärjestyksen mukaisesti (mikäli saatavilla).

Kanavahakutyyppi: Aseta haluamasi hakutyyppi.

Kanavaien tallennustyyppi: Aseta haluamasi tallennustyyppi.

Suosikkiverkon valinta: Valitse suosikkiverkko. Tämä valikkovaihtoehto on käytössä, jos useampi kuin yksi verkko on käytettävissä.

Kaapeli

Kanavahaku: Aloita digitaalisten kaapelikanavien haku. Jos olemassa, operaattorivaihtoehto on luettu. Valitse haluamasi ja paina **OK**. **Hakutila**, **Taajuus** ja **Verkkotunnus** -vaihtoehdot voivat olla käytössä. Vaihtoehdot voivat vaihdella operaattorin ja **Hakutilan** valinnan mukaan. Jos et tiedä miten muut vaihtoehdot asetetaan, aseta **Hakutilaksi Täysi** (jos käytettävissä). Korosta **Haku** ja paina **OK** tai Oikealle suuntapainiketta haun aloittamiseksi. Voit keskeyttää haun painamalla **Taakse/Paluu** -painiketta. Poistu painamalla **Taakse/palaa** -painiketta. Löytyneet kanavat tallennetaan kanavaluetteloon.

Yksi RF-haku: Syötä **Taajuusarvo**. Valitun taajuuden **Signaalin taso** ja **Signaalin laatu** näytetään. Korosta **Haku** ja paina **OK** tai oikealle suuntapainiketta haun aloittamiseksi. Aiemmin lisättyjä kanavia ei poisteta, mutta uudet kanavat tallennetaan kanavaluetteloon. Voit keskeyttää haun painamalla **Taakse/Paluu** -painiketta. Poistu painamalla **Taakse/palaa** -painiketta.

LCN: Aseta LNC-mieltymyksesi. LCN on Looginen kanavajärjestys, joka lajittelee saatavilla olevat lähetykset tunnistettavan kanavajärjestyksen mukaisesti (mikäli saatavilla).

Kanavahakutyyppi: Aseta haluamasi hakutyyppi.

Kanavaien tallennustyyppi: Aseta haluamasi tallennustyyppi.

Kanavien automaattinen päivitys: Kytke kanavien automaattinen päivitys päälle tai pois.

Kanavien päivitysviesti: Kytke kanavien päivitysviesti päälle tai pois.

Huomautus: Osa vaihtoehdoista ei ehkä ole käytettävissä ja ovat harmaat riippuen käyttäjänvalinnoista ja operaattorin asetuksista.

Sisääntulot

Vaihda toiseen tulolähteeseen, näytä tai piilota tulolähde, lisää siihen PIN-lukitus, muuta sen nimeä, aseta asetukset television siirtämiseksi valmiustilaan, kun lähteestä ei vastaanoteta signaalia, ja määritä HDMI CEC (Consumer Electronic Control) -toiminnon asetukset.

Näyttö ja ääni

Näyttö

Kuvatila: Voit muuttaa kuvatilaa vastaamaan toiveitasi ja vaatimuksiasi. Kuvatilaksi voidaan valita

jokin seuraavista vaihtoehdoista: **Vakio, Eloisa, Urheilui, Elokuva, ja Peli.**

Jotkin asetukset säädetään automaattisesti valitun kuvatilin mukaan.

Automaattinen taustavalo (lisävaruste): Aseta haluamasi automaattinen taustavalo. **Pois, Matala ja Keskitaso** vaihtoehdot ovat käytettävissä. Aseta **Pois**, jos toimintoa ei käytetä.

Taustavalo: Säättää ruudun taustavalon taso manuaalisesti. Tämä vaihtoehto ei ole käytössä, jos **Automaattinen taustavalo** vaihtoehto ei ole tilassa **Pois**.

Kirkkaus: Säättää kuvaruudun kirkkausarvot.

Kontrasti: Säättää kuvaruudun kontrastiarvot.

Väri: Säättää kuvaruudun värikylläisyysarvot.

VÄRISÄVY: Säättää kuvaruudun värisävyarvot.

Terävyys: Säättää kuvaruudussa olevien kohteiden terävyyttä.

Lisäasetukset

Kuva pois päältä: Valitse tämä vaihtoehto ja paina **OK** ruudun sammuttamiseksi. Paina mitä tahansa painiketta kaukosäätimestä tai TV:stä avatakseksi ruudun uudelleen. Huomaa, että ruutua ei voida kytkeä uudelle **Äänentaso +/-, Mykistys** ja **Valmiustila**-painikkeilla. Nämä painikkeet toimivat normaalilla tavalla.

Väriämpötila: Aseta haluamasi väriämpötila: **Käyttäjä, Viileä, Vakio** ja **Lämmin** vaihtoehdot ovat käytettävissä. Voit säätää punaisen, vihreän ja sinisen vahvistusarvot manuaalisesti. Jos yhtä näistä arvoista muutetaan manuaalisesti, **Väriämpötila**-vaihtoehto muuttuu **Käyttäjäksi**, jos se ei jo ole **Käyttäjä**-tilassa.

DNR: Dynaaminen kohinanvaimennus (DNR) on toiminto kohinan poistamiseksi digitaali- tai analogisignaalista. Aseta tämä DNR tilaan **Matala, Keskitaso, Voimakas, Auto** tai sammuta se asettamalla se **Pois**.

MPEG NR: MPEG-kohinanvaimennus puhdistaa kohinan ääriiviivojen ja taustan kohinaa. Aseta tämä MPEG NR tilaan **Matala, Keskitaso, Voimakas** tai sammuta se asettamalla se **Pois**.

Max Vivid: Muokkaa kontrasti- ja värierottelua, muuntaa periaatteessa vakio dynaamisen alueen kuvan korkealle dynaamiselle alueelle. Aseta **Päälle** käyttämiseksi.

Adaptiivinen Luma-ohjaus: Adaptiivinen Luma-ohjaus säättää yleisiä kontrastiasetuksia sisältöhistorian mukaan syvemmän mustan ja kirkkaamman valkoisen luomiseksi. Aseta tämä Adaptiivinen Luma-ohjaus tilaan **Matala, Keskitaso, Voimakas** tai sammuta se asettamalla se **Pois**.

Paikallinen kontrastin säätäminen: Paikallinen kontrastin säätäminen jakaa jokaisen kuvan määritettyihin pieniin alueisiin ja mahdollisuuden käyttää kontrastiasetuksia erikseen jokaisella alueella. Tämä algoritmi parantaa yksityiskohtia ja tarjoaa paremman kontrastin erottelukyvyn. Se korostaa syvyyksivaikutelmaa korostamalla mustia ja valkoisia alueita yksityiskohtia kadottamatta. Aseta tämä Paikallinen kontrastin säätäminen tilaan **Matala, Keskitaso, Voimakas** tai sammuta se asettamalla se **Pois**.

Dynaaminen väriehostus: Säättää dynaamisen väriehostustoimintoa. Aseta tilaksi **Matala, Keskitaso**, tai **Korkea** käyttämiseksi. Aseta **Pois**, jos toimintoa ei käytetä.

Ihonsävy: Säättää ihonsävyn kirkkautta. Aseta tilaksi **Matala, Keski**, tai **Korkea** käyttämiseksi. Aseta **Pois**, jos toimintoa ei käytetä.

DI filmitila: Se on 3:2 tai 2:2 tahdin tunnustus 24 fps filmisisällölle ja parantaa sivuvaikutuksia (kuten limitys tai värinä), joka johtuu näistä vetomenetelmistä. Aseta DI filmitilaksi **Auto** tai sammuta tämä vaihtoehto asettamalla sen **Pois**. Tämä ei ole käytettävissä, jos **Peli-** tai **PC-tila** on päällä.

Blue Stretch: Ihmissilmä erottaa viileämmät valkoiset sävyt kirkkaanvalkoisina, Blue Stretch -toiminto muuttaa valkotasapainon keski-korkea harmaatasoista viileämpään väriämpötilaan. Kytke toiminto päälle ja pois päältä.

Gamma: Aseta haluamasi gamma-arvo. **Tumma, Keskitaso ja Kirkas** -vaihtoehdot ovat käytettävissä.

Pelitila: Tämä on tila, joka laskee osan kuvan prosessialgoritmeista videopelin nopeuden ylläpitämiseksi. Kytke toiminto päälle ja pois päältä.

Huomautus: Pelitilaa ei voida käyttää Netflix ja YouTube -toiminnolla.

PC-tila: PC-tila on tila, joka laskee osan kuvan prosessialgoritmeista signaalityypin ylläpitämiseksi. Sitä voidaan käyttää erityisesti RGB-tuloille. Kytke toiminto päälle ja pois päältä.

HDMI RGB alue: Tämä asetus tulee säätää tulon RGB-signaalialueen mukaan HDMI-lähteessä. Se voi olla rajoitettu alue (16-235) tai täysi alue (0-255). Aseta haluamasi HDMI RGB -alue. **Automaattinen, Täysi ja Rajoitettu** -vaihtoehdot ovat käytettävissä. Tämä vaihtoehto ei ole käytössä, jos tulolähde ei ole HDMI.

Matala sininen valo: Elektronisten laitteiden näytöt säteilevät sinistä valoa, joka voi aiheuttaa silmien väsymistä ja silmäongelmia ajan myötä. Sinisen valon vaikutuksen rajoittamiseksi aseta se tilaan **Matala, Keski**, tai **Korkea**. Aseta **Pois**, jos toimintoa ei käytetä.

Värityla: Voit käyttää tätä vaihtoehtoa TV-ruudussa näytettyjen värialueiden asettamiseen. Kun asetettu Päälle, värit asetetaan lähdesignaalin mukaan. Kun asetettu tilaan **Automaattinen**, TV asettaa tämän toiminnon päälle tai pois dynaamisesti, lähteen signaalityypin mukaan. Kun asetettu **Pois**, TV:n maksimivärikapasiteettia käytetään oletuksena. Käytettävissä on myös **sRGB/BT.709**, **Adobe RGB**, **BT.2020**, **DCI** vaihtoehdot. Aseta mieltymyksiesi mukaan

Värisäätäjä: Värikylläisyys, sävy, kirkkaus voidaan säätää punaiselle, vihreälle, siniselle, syyaanille, purppuralle, keltaiselle ja ihonsävylle, eloisamman ja luonnollisemman kuvan saamiseksi. Aseta **SÄVY**, **Kylläisyys**, **Kirkkaus**, **Poikkeama** ja **Nousu** arvot manuaalisesti. Korosta **Käytä** ja paina **OK** toiminnon ottamiseksi käyttöön.

11 pisteen valkotasapainon korjaus: Valkotasapaino kalibroii TV:n väriämpötilaa yksityiskohtaisilla harmaatasoilla. Harmaatason yhtenäisyyttä voidaan parantaa visuaalisesti tai mittaamalla. Säädä **Punainen**, **Vihreä**, **Sininen** värien voimakkuutta ja **Nousu**-arvoja manuaalisesti. Korosta **Käytä** ja paina **OK** toiminnon ottamiseksi käyttöön.

Palauta oletukset: Voit palauttaa kuva-asetukset tehtaan asettamiin oletusasetuksiin.

Huomautus: Asetetusta tulolähteestä ja valituista asetuksista riippuen, osa vaihtoehdoista ei ehkä ole käytettävissä.

Ruutuun

Muuttaa ruudun kuvasuhdetta. Valitse yksi esimääritetty vaihtoehto mieltymyksiesi mukaan.

Ääni

Äänityyli: Säädön helpottamiseksi voit valita esiasetuksen. **Käyttäjät**, **Vakio**, **Eloisa**, **Urheilu**, **Elokuva**, **Musiikki** tai **Uutiset** -vaihtoehdot ovat käytettävissä. Ääniasetukset säädetään valitun äänityylin mukaan. Osa äänivaihtoehdoista ei ehkä ole käytettävissä valinnasta riippuen.

Kun **Dolby Audio Processing** on käytössä, käytettävissä olevat äänityylivaihtoehdot ovat **Game**, **Movie**, **Music**, **News**, **Stadium**, **Smart** ja **User**.

Perusasetukset

Tasapaino: Säädä kaiuttimien ja kuulokkeiden vasen-oikea tasapainoa.

Basso: Säädä basson tasoa vasemmalle- ja oikealle-suuntapainikkeilla.

Diskantti: Säädä diskantin tasoa vasemmalle- ja oikealle-suuntapainikkeilla.

Tiläänen: Kytke surround-ääni päälle tai pois.

Taajuuskorjaimen tiedot: Säädä taajuuskorjaimen arvoja mieltymystesi mukaisesti.

Automaattinen äänenvoimakkuuden ohjaus: Automaattinen äänenvoimakkuuden ohjaus asettaa TV:n automaattisesti tasoitettamaan äkillisiä äänentason muutoksia. Tavallisesti mainosten alussa tai kun kanavia vaihdetaan. Aseta vaihtoehto päälle/tai pois painamalla **OK**.

Dolby Audio Prosessointi: Dolby Audio Prosessoinnilla voit parantaa TV:n äänenlaatua. Paina **OK** painiketta ottaaksesi tämä toiminto käyttöön tai sulkeaksesi se. Muut äänivaihtoehdot eivät ehkä ole käytössä ja näytetään harmaina tässä tehdyistä asetuksista riippuen. Aseta **Dolby Audio Prosessointi** -toiminto pois, jos haluat muuttaa näitä asetuksia.

Dolby Audio Prosessointi asetukset: Korosta tämä vaihtoehto ja paina **OK** nähdäksesi kaikki käytettävissä olevat vaihtoehdot ja aseta.

Äänen tasapainotus: Voit tasapainottaa äänentasoja. Tällä tavalla voi vähentää epätavallisten äänen nousujen ja laskujen häiriöitä. Aseta vaihtoehto päälle/tai pois painamalla **OK**.

Kaiuttimet: Ota tämä vaihtoehto käyttöön, jos haluat kuulla äänen TV:n kaiuttimista.

Kaiuttimien viive: Säädä kaiuttimien viivearvo.

Downmix-tila: Aseta haluamasi asetukset monikanavaisen äänisignaalin muuntamiseksi kaksikanavaisiksi äänisignaaleiksi. **Stereo** ja **Surround** -vaihtoehdot ovat käytettävissä.

Keskustelun parannus: Tämä toiminto tarjoaa äänen jälkiparannustoiminnot puhepohjaisen dialogin parantamiseksi. **Pois**, **Matala**, **Keskitaso** ja **Korkea** vaihtoehdot ovat käytettävissä. Aseta mieltymyksiesi mukaan

Huomautus: Tällä toiminnolla on vaikutus vain, jos tuloäänimuoto on AC-4 tai dolby-ääniprosessointi on päällä. Tämä toiminto vaikuttaa vain TV:n kaiutinlостuloon.

Palauta oletukset: Nollaa ääniasetukset tehdasasetuksiin.

Ääniolostulo

Digitaalilostulo: Asettaa digitaalisen ääniolostulon asetukset. **Auto**, **Ohitus**, **PCM**, **Dolby Digital Plus** ja **Dolby Digital** -vaihtoehdot ovat käytettävissä. Korosta vaihtoehto ja paina **OK**.

Äänilähdon Laite: Asettaa ääniolostulon. **Auto**, **TV Speaker**, **HDMI ARC**, **BT**, **HP**, **SPDIF**, **SPK + BT**, **SPK + HP**, ja **SPK + SPDIF** vaihtoehdot ovat käytettävissä. Korosta vaihtoehto ja paina **OK**.

Digitaalilostulon viive: Säädä Digitaalilostulo-viivearvoa.

MultiOutput Spk äänenvoimakkuus: Voit säätää television kaiuttimien äänenvoimakkuutta, jos jokin useista lähtövaihtoehdoista on valittu Äänen lähtölaite -asetuksessa.

Verkko ja Internet

Voit asettaa TV:n verkkoasetukset tämän valikon vaihtoehdoista. Valikon sisältö voi erota riippuen nykyisestä yhteyden tilasta.

Wi-Fi: Kytke langaton LAN (WLAN) toiminto päälle tai pois.

Löydetyt verkot

Kun WLAN-toiminto on kytketty päälle, käytettävissä olevat langattomat verkot esitetään. Korosta **Näytä kaikki** ja paina **OK** kaikkien verkkojen näyttämiseksi. Valitse yksi ja paina **OK** yhdistääksesi. Voit joutua syöttämään salasanan yhdistämiseksi valittuun verkkoon, jos se on salasanasuojattu. Tämän lisäksi voit lisätä uusia verkkoja vastaavilla vaihtoehdoilla.

Muut vaihtoehdot

Pikaliitäntä: Yhdistä WLAN-verkkoon skannaamalla näytöllä oleva QR-koodi puhelimesi. Noudata ohjeita ruudussa toiminnon suorittamiseksi. Sinun on mentävä puhelimesi WLAN-asetuksiin ja otettava käyttöön vaihtoehto, jolla voit jakaa WLAN-verkon, johon puhelimesi on yhteydessä. Skannaa nyt QR-koodi.

Lisää uusi verkko: Lisää verkot piilotetuilla SSID:illä

Haku aina käytössä: Voit antaa paikannuspalvelun tai muiden sovellusten hakea verkkoja, vaikka WLAN-toiminto ei olisi päällä. Paina **OK** kytkeäksesi se päälle tai pois päältä.

Ethernet

Yhdistetty/ei yhdistetty: Näyttää Internet-yhteyden tilan Ethernetin, IP- ja MAC-osoitteiden kautta.

Välityspalvelimen asetukset: Aseta HTTP-välityspalvelin selaimelle manuaalisesti. Muut sovellukset eivät käytä tätä välityspalvelintä.

IP-asetukset: Muokkaa TV:n IP-asetuksia.

Muut

Verkon tietosuojakäytäntö: Näyttää Verkon tietosuojakäytännön. Selaa tekstiä ylös- ja alas-suuntapainikkeilla ja lue se huolellisesti. Korosta **Hyväksy** ja paina **OK** suostumuksen antamiseksi.

Tilit ja profiilit

Google TV:n asennus tulee suorittaa ensiasennuksen aikana tai sen jälkeen, tämän valikon avaamiseksi ja Google tilien ja profiilien hallitsemiseksi. Voit suorittaa Google TV:n asennuksen ensiasennuksen aikana kirjautumalla Google-tilillesi. Google TV asennuksen suorittamiseksi ensiasennuksen jälkeen, voit selata alas aloitusnäytöllä, korostaa **Aseta Google TV** vaihtoehdon ja painaa **OK**.

Voit korostaa aktiivisen tilin logon aloitusnäytön vasemmassa yläkulmassa tai kojetaulussa, jos olet kirjautunut sisään ja painaa **OK** avataksesi näytön,

jossa tilien välillä voidaan vaihtaa. Voit myös avata **Tilit ja kirjautuminen sisään** -valikon **Hallitse tilejä** -vaihtoehdolla. Voit painaa **Asetukset**-painiketta tai pitää **Home**-painikkeen painettuna kaukosäätimessä kojetaulun näyttämiseksi.

Google TV -tilit

Voit hallita aktiivisen tilin asetuksia tai poistaa rekisteröidyn tilin käytettävissä olevilla vaihtoehdoilla.

Lisää tili: Lisää Google-tili niin, että voit vaihtaa tilien välillä milloin tahansa. Noudata ohjeita ruudussa toiminnon suorittamiseksi.

Lasten tilit

Voit hallita aktiivisen tilin asetuksia tai poistaa rekisteröidyn tilin käytettävissä olevilla vaihtoehdoilla. Lapsitilin lisäämisen aikana määritetty PIN-koodi on syötettävä asetuksiin pääsemiseksi.

Lisää lapsi: Luo henkilökohtainen tila lapsellesi, pääsyllä vaihtemiisi sisältöön ja työkaluihin, hallinnan helpottamiseksi. Noudata ohjeita ruudussa toiminnon suorittamiseksi.

Yksityisyys

Laiteasetukset

Sijainti

Sijainnin tila: Voit sallia langattoman yhteyden käytön sijainnin arvioimiseen.

Haku aina käytössä: Voit antaa paikannuspalvelun tai muiden sovellusten hakea verkkoja, vaikka WLAN-toiminto ei olisi päällä. Paina **OK** kytkeäksesi se päälle tai pois päältä.

Viimeisen sijainnin pyynnöt: Voit katsoa viimeisimmät sijaintipyynnöt ja sallia tai rajoittaa luettelujen sovellusten käyttämästä sijaintitietoja.

Mikrofoni: Kun **Mikrofonin avaaminen** -vaihtoehto on päällä, voivat kaikki sovellukset ja palvelut, joissa mikrofonin käyttö on sallittua, avata sen. Kun se on pois päältä, ei mikään sovellus tai palvelu voi avata mikrofonia. Mutta voit ehkä silti puhua Google Assistentille painamalla **Mikrofoni**-painiketta kaukosäätimessä (riippuu kaukosäätimen mallissa).

Voit myös nähdä sovellukset tai palvelut, jotka ovat viimeksi avanneet mikrofonin.

Avataksesi **Mikrofonin luvat** -valikon, korosta **Sovellusten pääsy mikrofoniin** -vaihtoehto ja paina **OK**. Voit hallita sovellusten pääsyä ja katso sallitut ja kielletyt pyynnöt tämän valikon vaihtoehdoilla.

Kamera: Kun **Kameran avaaminen** -vaihtoehto on päällä, voivat kaikki sovellukset ja palvelut, joissa mikrofonin käyttö on sallittua, avata sen. Kun se on pois päältä, ei mikään sovellus tai palvelu voi avata mikrofonia.

Voit myös nähdä sovellukset tai palvelut, jotka ovat viimeksi avanneet kameran.

Avataksesi **Kameran luvat** -valikon, korosta **Sovellusten pääsy kameraan** -vaihtoehto ja paina **OK**. Voit hallita sovellusten pääsyä ja katso sallitut ja kielletyt pyynnöt tämän valikon vaihtoeidoilla.

Käyttö ja diagnosointi: Lähetä käyttö- ja diagnostiikkatiedot automaattisesti Googlelle. Aseta mieltymyksiesi mukaan.

Mainokset: Hallitse mainosasetuksia, kuten mainostunnuksen nollaus.

Tiliasetukset:

Google Assistant: Hallitse Google Assistantin asetuksia, kuten ääniohjauksen kytkeminen päälle ja pois.

Maksu ja ostaminen: Luvattoman ostamisen estämiseksi, voit vaatia valtuutuksen kaikille ostoksille, mukaan lukien sovelluksen sisäiset ostokset, jotka on tehty TV:n Google Play tiilin kautta. Paina **OK**-painiketta tai oikeaa suuntapainiketta, korosta haluamasi vaihtoehto ja paina **OK**-painiketta muuttaaksesi asetusta. Sinun on annettava Google-salasanasi vahvistaaksesi muutokset todennusasetuksiin.

Sovellusasetukset

Päivitysten hallinta: Hallitse sovellusten päivityksiä. Voit ottaa automattiset päivitykset käyttöön tai poistaa sen käytöstä, katsoa käytettävissä olevat päivitykset ja viimeiset päivitetty sovellukset, vapauttaa tallennustilaa, päivittää sovelluksia tai poistaa asennettuja sovelluksia.

Sovelluksen käyttöluvat: Sovellukset lajitellaan käyttöluvatyyppien luokkien mukaan. Voit ottaa käyttöön / poistaa käytöstä käyttöluvat sovelluksille näistä luokista.

Sovelluksen erikoiskäyttö: Aseta joitakin sovelluksen toimintoja erikoiskäyttöluvia.

Turvallisuus: Salli Play Protect -toiminnon tarkastaa laite ja varoittaa haitallisista sovelluksista. Voit myös parantaa haitallisen sovelluksen tunnistamista sallimalla laitteen lähettää tuntematon sovellus Googleen.

Sovellukset

Käyttämällä tämän valikon vaihtoehtoja, voit hallita TV:n sovelluksia. **Lisää sovelluksia** -vaihtoehto vie sinut kotinäytön **Sovellukset**-välilehdelle, jossa voit etsiä ja asentaa uusia sovelluksia. Korosta **Näytä kaikki sovellukset** ja paina **OK**, nähdäksesi kaikki TV:seen asennetut sovellukset. Myös vaadittu tallennustila näytetään. Voit nähdä sovelluksen version, avata tai pakottaa sovelluksen sammutuksen, poistaa ladatun sovelluksen, nähdä luvat ja kytkä ne päälle/pois, kytkä ilmoitukset päälle/pois, tyhjentää tiedot ja välimuistin jne. Korosta sovellus ja paina **OK**

tai oikealle suuntapainiketta käytettävissä olevien vaihtoehtojen näyttämiseksi.

Jos sovellusta ei käytetä kuukauden aikana, sen luvat ja tilapäiset tiedostot poistetaan. Korosta **Käyttämättömät sovellukset** ja paina **OK** näiden sovellusten näyttämiseksi.

Käyttöluvat

Hallitse käyttöluvia ja joitakin sovellusten muita toimintoja.

Päivitysten hallinta: Hallitse sovellusten päivityksiä. Voit ottaa automattiset päivitykset käyttöön tai poistaa sen käytöstä, katsoa käytettävissä olevat päivitykset ja viimeiset päivitetty sovellukset, vapauttaa tallennustilaa, päivittää sovelluksia tai poistaa asennettuja sovelluksia.

Sovelluksen käyttöluvat: Sovellukset lajitellaan käyttöluvatyyppien luokkien mukaan. Voit ottaa käyttöön / poistaa käytöstä käyttöluvat sovelluksille näistä luokista.

Sovelluksen erikoiskäyttö: Aseta joitakin sovelluksen toimintoja erikoiskäyttöluvia.

Turvallisuus: Salli Play Protect -toiminnon tarkastaa laite ja varoittaa haitallisista sovelluksista. Voit myös parantaa haitallisen sovelluksen tunnistamista sallimalla laitteen lähettää tuntematon sovellus Googleen.

Järjestelmän

Ympäristön näytönsäästäjä/tila: Kun TV ei ole käytössä, Google TV Ympäristön näytönsäästäjä/tila voi muuttaa tyhjän näytön valokuvien sarjaksi ympäristön vaalentamiseksi.

Virta ja energia

Energiatilat: Aseta energiansäästötila, kun TV on valmiustilassa. **Matala, Optimoitu ja Lisätty** -vaihtoehdot ovat käytettävissä. Aseta käyttötapojen ja tarpeiden mukaan.

Sammutuksen ajastin: Aseta ajastimet, jolloin haluat TV:n sammuvan automaattisesti energian säästämiseksi.

Virta - päälle käyttäytyminen: Aseta TV:n virta päällä käyttäytyminen. Valinnasta riippuen, TV palaa Google TV home näyttöön tai viimeksi käytettyyn tuloon, kun se kytketään päälle.

Suunniteltu virrankytkentä päälle/pois

Virran ajastin: Aseta TV kytkeytymään päälle itsestään. Aseta tämä vaihtoehto tilaan **Päällä** tai **Kerran**, ajastinkäynnistyksen käyttämiseksi, tai aseta se **Pois**. Jos **Kerran** on valittu, TV kytkeytyy päälle vain kerran, **Ajastin**-vaihtoehdossa asetettuna aikana.

Automaattinen käynnistysaika: Käytettävissä, jos **Virran ajastin** on päällä. Aseta aika TV:n kytkemiseksi päälle valmiustilasta

suuntapainikkeilla ja paina **OK** uuden ajan tallentamiseksi.

Virran sammutusajastin: Aseta TV kytkeytymään pois päältä itsestään. Aseta tämä vaihtoehto tilaan **Päällä** tai **Kerran**, ajastinsammutuksen käyttämiseksi, tai aseta se **Pois**. Jos **Kerran** on valittu, TV kytkeytyy pois päältä vain kerran, **Sammutusajastin**-vaihtoehdossa asetettuna aikana.

Automaattinen sammutusaika: Käytettävissä, jos **Virran ajastin** on päällä. Aseta aika TV:n kytkemiseksi pois päältä valmiustilasta suuntapainikkeilla ja paina **OK** uuden ajan tallentamiseksi.

Päällekytkennän jälkeen: Aseta televisio sammumaan automaattisesti tietyn ajan kuluttua sen käynnistämisestä. Valitse yksi esiasetetusta kestoista tai aseta **Pois**, jos toimintoa ei käytetä.

Lisäasetukset

Valmiustilan valo: Tavallisesti valmiustilan LED-valo palaa, kun TV on valmiustilassa. Jos se on asetettu pois päältä, valmiustilan LED ei syty, kun TV on valmiustilassa

Tietoja: Etsi järjestelmäpäivityksiä, muuta laitteen nimeä, nollaa TV tehdasasetuksiin ja näytä järjestelmätiedot, kuten verkko-osoitteet, sarjanumerot, versiot jne. Voit myös näyttää lakitiedot täällä TV Life Time.

Nollaa: Palauta kaikki TV:n asetukset oletuksiin. Korosta **Tehdasasetusten palautus ja paina OK**. Vahvistusviesti näytetään. Valitse **Tehdasasetusten palautus** palautuksen jatkamiseksi. Lisävahvistusviesti näytetään. Jatka palauttamista valitsemalla **Pyyhi kaikki** tehdasasetusten palauttamiseksi. TV kytkeytyy pois/päälle ja alkuasennus käynnistyy. Poistu valitsemalla **Peruuta**.

Netflix ESN: Näyttää ESN-koodin. ESN-koodi on yksilöllinen ID-luku Netflixin varten, jonka avulla se voi tunnistaa televisiosi.

Päivämäärä ja aika: Aseta TV:n päivämäärä ja aika. Voit asettaa TV:n päivittämään päivämäärän ja ajan automaattisesti verkon tai lähetyksen kautta. Aseta käyttöpäristösi ja ominaisuudet. Poista käytöstä asettamalla tilaan **Pois**, jos haluat muuttaa päivämäärää ja aikaa manuaalisesti. Aseta sitten päivämäärä, aika, aikavyöhyke ja tuntimuoto.

Kieli: Aseta haluamasi kieli.

Näppäimistö: Valitse näppäimistötyyppi ja hallitse näppäimistön asetuksia.

Tallennustila: Näytä TV:n ja liitettyjen laitteiden tallennustila, jos saatavissa. Luo vapaata tallennustilaa poistamalla tietoja välimuistista tai poistamalla asennettuja sovelluksia. Yksityiskohtaisten käyttötietojen näyttämiseksi, korosta sisäinen muisti -vaihtoehto

tai liitetty laite -vaihtoehto ja paina **OK** tai oikealle suuntapainiketta. Voit myös poistaa ja asettaa liitetty tallennuslaitteet laitemuistiksi.

Siirrä tiedot tähän tallennuslaitteeseen: Tämä vaihtoehto näytetään, jos formatoit USB-tallennuslaitteen aiemmin tallennuslaitteeksi. Voit käyttää tätä vaihtoehtoa TV:seen tallennettujen tietojen siirtoon USB-tallennuslaitteeseen.

Huomautus: Jos siirrä tiedot USB-tallennuslaitteeseen, on se ehkä liitettävä kaikkien sovellusten ja muun sisällön käyttämiseksi.

Poista: Sisällön turvaamiseksi, poista USB-tallennuslaite ennen sen irrottamista TV:stä.

Pyyhi/tyhjennä ja formatoi (aseta) laitemuisti: Voit käyttää liitettyä USB-tallennuslaitetta TV:n muistikapasiteetin lisäämiseen. Tämän jälkeen laitetta voidaan käyttää vain TV:n kanssa. Noudata kuvaruudulla olevia ohjeita ja lue tiedot ennen jatkamista.

Huomautus: Liitetyn tallennuslaitteen alustus poistaa kaikki tiedot siitä. Varmuuskopioi tiedostot jotka haluat säätää ennen laitteen alustusta.

Pyyhi/tyhjennä ja formatoi (aseta) irrotettava muisti: Jos alustit USB-tallennuslaitteen laitemuistiksi, voidaan sitä käyttää vain TV:n kanssa. Voit käyttää tätä vaihtoehtoa sen alustamiseen uudelleen sen käyttämiseksi muiden laitteiden kanssa. Ennen kuin jatkat alustusta, voit harkita laitteessa olevien tietojen varmuuskopioimista TV:n sisäiseen muistiin tai toiseen USB-tallennuslaitteeseen käyttämällä **Varmuuskopioi sovellukset** -vaihtoehtoa. Muutoin osa sovelluksista ei ehkä toimi oikein alustuksen jälkeen. Noudata kuvaruudulla olevia ohjeita ja lue tiedot ennen jatkamista.

Huomautus: Liitetyn tallennuslaitteen alustus poistaa kaikki tiedot siitä. Varmuuskopioi tiedostot jotka haluat säätää ennen laitteen alustusta.

Voit myös siirtyä huomautukset-osaan kojetaulussa, kun olet liittänyt USB-laitteen TV:seen käytettävissä olevien vaihtoehtojen näyttämiseksi. Korosta liitettyyn USB-laitteeseen liitetty huomautus ja paina **OK**.

Cast: Aseta kaukosäätimen ilmoitusominaisuudet ilmoitusten näyttämiseksi kaikissa WLAN-yhteyteen liitettyissä Android-laitteissa ja anna niiden ohjata median lähetystä tähän laitteeseen. **Aina, Kun Casting-toiminto on päällä**, ja **Ei koskaan** -vaihtoehdot ovat käytettävissä.

Järjestelmän äänet: Järjestelmän ääni on toistettava ääni navigoinnin tai kohteen valinnan aikana TV-ruudussa. Korosta tämä vaihtoehto ja paina **OK** toiminnon kytkemiseksi päälle/pois.

Liiketila: Korosta **Liikkeen viestitys** ja paina **OK**. Tässä voit muuttaa liiketilatyyppejä. **Liiketila**-vaihtoehto on käytettävissä vain, jos se on otettu käyttöön ensiasennuksen tai tehdasasetusten palauttamisen aikana.

Demo-video: Demo-video näytetään.

E-POP vasemmalla/alaosassa: Tuetut TV-toiminnot näytetään näytön vasemmassa reunassa tai alaosassa.

Ei mitään: Videota ei toisteta ja toimintoja ei näytetä.

Voit myös aktivoida **PQ**-demotoiminnon täällä asettamalla **PQ-demo**-vaihtoehdon asentoon **LEFT** (vasen) tai **RIGHT** (oikea). Tämä ominaisuus esittelee television näyttöominaisuudet. Aseta **POIS**, jos toimintoa ei käytetä.

Käynnistä uudelleen: Vahvistusviesti näytetään. Jatka käynnistystä valitsemalla **Käynnistä uudestaan**. TV kytkeytyy pois/päälle ensin. Poistu valitsemalla **Peruuta**.

Saavutettavuus

Tämä valikko tarjoaa toiminnot, jotka auttavat näkövammaisia tai muuten vammaisia henkilöitä.

TalkBack (näytön lukija): TalkBack on toiminto, joka auttaa näkövammaisia käyttäjiä lukemalla näytön tekstin, valikot ja muut toiminnot ääneen. Se voidaan ottaa nopeasti käyttöön pikakuvakkeesta.

TalkBack voi kerätä kaiken tekstin, paitsi salasanan, ja henkilökohtaiset tiedot, kuten luottokorttien numerot..

TalkBack-asetukset: Mukauta miten TalkBack toimii ja kuulostaa laitteellasi.

Puheen äänenvoimakkuus: Säättää miten lujaa TalkBack puhuu. Voit asettaa sen vastaamaan järjestelmän äänenvoimakkuutta tai asettaa sen erikseen.

Puhenopeus: Ohjaa miten nopeasti TalkBack lukee tekstin ääneen.

Monisanaisuus: Valitse kuinka paljon yksityiskohtia TalkBack tarjoaa. Se voi esimerkiksi käyttää vinkkejä, näytön nimiä tai elementtityyppejä.

Ääni: Ota äänitehosteet käyttöön tai poista ne käytöstä, kun navigoit TalkBackilla (esim. palautteen napsautukset tai äänet).

Mukauta kohdistusta (Paksut reunat): Muokkaa kohdistusilmaisimen ulkomuotoa (kuten paksujen rajojen asettaminen), valitun kohteen näkemiseksi helpommin.

Näytä banneri, kun TalkBack on päällä: Näyttää bannerin, jossa on Talkbackin sammutusohjeet, kun se on aktivoitu.

Lisäasetukset:

Puhu salasanat: Lukee salasanan ääneen kirjoittamisen aikana (käytä varoen).

Elementtien kuvausjärjestys: Valitse järjestys, jossa TalkBack kuvaa ne (esim. tyyppi, nimi, tila).

Aikamuoto: Valitse miten aika luetaan (esim. 12- tai 24-tunnin muodossa).

Lyhennä ikkunan ilmoitusviivettä: Nopeuttaa miten nopeasti TalkBack ilmoittaa uudesta ikkunasta tai muutoksista.

Kehittäjän asetukset: Kehittäjien vaihtoehto kokeilla käytettävyysoimintoja.

Yksityisyyskäytännöt: Näyttää TalkBackin yksityisyysuojan ehdot.

Käyttöehdot: Näyttää TalkBackin oikeudelliset ehdot.

Avaa Talkback Play Storesta: Katso tai päivitä TalkBack-sovellus Google Playsta.

Ohje: Avaa TalkBackin ohjeet ja opas.

Ohjeet ja palaute: Etsi ohjeartikkelit tai lähetä palautetta TalkBackista.

Ota yhteys Google Disability Supporttiin: Saat tukipalveluita tai ilmoita ongelmista suoraan Googlen saavutettavuustiimiin

Teksti puheeksi: Tällä toiminnolla TV voi lukea näytön tekstin ääneen, mikä auttaa näkövammaisia käyttäjiä. Nämä asetukset ohjaavat, miten teksti muunnetaan puheeksi.

Käytetty sovellus: Järjestelmä käyttää "Speech Recognition and Synthesis from Google" sovellusta teksti-puhe toimintaan.

Sovelluksen asetukset: Valitun puhe-sovelluksen lisäasetukset.

Puhenopeus: Säädi nopeutta, jolla teksti puhutaan ääneen.

Kuuntele esimerkkiä: Toistaa lyhyen esittelyn siitä, millä teksti-puhe ääni kuulostaa.

Oletuskielen tila: Näyttää nykyään tuetun kielen. Tässä tapauksessa tuetaan englanninkielitä (Yhdistynyt kuningaskunta) täysin.

Tekstin koko: Voit suurentaa tai pienentää tekstin kokoa järjestelmän käyttöliittymässä.

Lihavoitu teksti: Asettaa lihavoidun tekstin päälle tai pois.

Värin korjaus: Säättää näytön värejä värisokeille henkilöille.

Käytön pikakuvake: Käyttäjä voi kytkeä valitun toiminnon päälle tai pois nopeasti pikakuvakkeesta.

Näppäimistön käyttö: Avaa käyttötoiminnon käyttäjille fyysisellä näppäimistöllä.

Vaihda toiminto: Pois päältä tällä hetkellä. Tällä toiminnolla käyttäjä voi toimia laitteen kanssa käyttämällä yhtä tai useampaa ulkoista kytkintä, vakiokoukosäätiimen tai kosketustoiminnon kautta.

Ota käyttöön: Aseta Vaihda toiminto päälle tai pois.

Asetukset: Mukauta kytkimien toimintatilaa (esim. määritä toimintoja painikkeille).

Äänen kuvaus: Kun toiminto on päällä, se tarjoaa puhut selityksen elokuvien ja TV-ohjelmien visuaalisista osista, mikä on erityisen käytännöllistä sokeille tai näkövammaisille henkilöille.

Kuvatekstit: Vaihtoehdot tekstitysten tai kuvatekstitysten näyttämiseen (ei näytetä yksityiskohtaisesti tässä kuvassa).

Korkean kontrastin teksti (kokeellinen): Kun toiminto on päällä, se lisää tekstin kontrastia, mikä helpottaa lukemista näkövammaisille.

Huomautus: Tämä on kokeellinen toiminto ja sitä ei ehkä tueta kaikissa sovelluksissa tai käyttöliittymissä.

Kaukosäätimet ja lisävarusteet

Voit käyttää langattomia varusteita, kuten kaukosäätimiä (riippuu kaukosäätimen mallista), kuulokkeita, näppäimistöjä tai peliohjaimia Google-TV:ssä Lisää laitteita niiden käyttämiseksi TV:ssä. Korosta tämä vaihtoehto **Asetukset**-valikossa ja paina **OK** vaihtoehtojen näyttämiseksi. Korosta **Pariuta varuste** vaihtoehto ja paina **OK** laitteiden hakemiseksi ja laiteparin muodostamiseksi TV:n kanssa. Aseta laite paritustilaan Käytettävissä olevat laitteet havaitaan ja luetellaan tai laiteparin muodostamispyyntö näytetään. Pariutuksen käynnistämiseksi, valitse laite luettelosta ja paina **OK** tai hyväksy pariutuspyyntö, kun se tulee esiin.

Liitetyt laitteet luetellaan myös tässä. Pura laitepari korostamalla se ja paina **OK** tai oikealle suuntapainiketta. Korosta sitten **Unohda**-vaihtoehto ja paina **OK**. Valitse **Kyllä** ja paina **OK** uudestaan laiteparin purkamiseksi. Jos usea laite on paritettu TV:n kanssa, voit käyttää **Irtikytkentä**-vaihtoehtoa yhden kytkemiseksi irti. Voit myös muuttaa liitetyn laitteen nimeä. Korosta **Nimeä uudelleen** ja paina **OK**. Paina **OK** uudestaan ja käytä virtuaalinäppäimistöä laitteen nimen muuttamiseksi.

Voit ottaa kaukosäätimen automaattisen pariutuksen käyttöön **Kaukosäätimen asetukset** -valikosta. Korosta **Automaattinen pariutus** -vaihtoehto ja paina **OK** kytkeäksesi päälle tai pois. Voit myös tarkastella liitetyn kaukosäätimen pariston tilaa käyttämällä tätä vaihtoehtoa. Valitse **Bluetooth-kaukosäätimen paristo** -vaihtoehto ja paina **OK**.

Ohjeet ja palaute

Voit käyttää **Lähetä palautetta** -vaihtoehtoa tuotepalautteen lähettämiseksi Googlelle.

Kanavalista

Riippuen alkuasetuksen tai tehdasasetusten palauttamisen aikana valitusta maasta, voi Live TV -sovellus tai Live TVx -sovellus olla asennettu aloitusnäytölle. Käyttöliittymä ja Live TV -sovelluksen

ja Live TVx -sovelluksen toiminta on erilainen. Lue siksi vastaava luku.

Live TV -sovelluksella

TV lajittelee kaikki kanavaluetteloon tallennetut kanavat. Paina **OK**-painiketta avataksesi kanavaluettelon Live-TV-tilassa. Paina vasemmalle suuntapainiketta selataksesi luettelo ylös ja oikealle suuntapainiketta selataksesi sitä alas.

Kanavien lajittelemiseksi tai etsimiseksi kanavaluettelossa, paina vihreää painiketta Toimintovalikon näyttämiseksi. Käytettävissä olevat vaihtoehtot ovat Lajittele ja Etsi. Lajittele-vaihtoehto ei ehkä ole käytettävissä tai lajittelee riippuen ensiasennuksen tai tehdasasetusten palauttamisen aikana valitusta maasta. Kanavien lajittelemiseksi, korosta Lajittele ja paina **OK**-painiketta. Valitse yksi lajittelevaihtoehtoista ja paina **OK** uudestaan. Kanavat järjestetään valintasi mukaan. Kanavien löytämiseksi, korosta Etsi ja paina **OK**-painiketta. Virtuaalinäppäimistö tulee esiin. Syötä kanavan koko nimi tai sen osa tai numero, jonka haluat löytää, korosta valintamerkkisymboli näppäimistössä ja paina **OK**. Vastaavat tulokset näytetään.

Suodata kanavia painamalla keltaista painiketta. Valitse tyyppi -valikko näytetään. Voit valita TV, Radio, Vapaa, Salattu ja Suosikit vaihtoehtojen välillä kanavaluettelon suodattamiseksi tai valita Kaikki kanavat-vaihtoehdon, nähdäksesi kaikki asennetut kanavat kanavaluettelossa. Jotkut vaihtoehtot voivat olla erilaiset riippuen valitusta operaattorista. Kun tulolähde on asetettu ATV:ksi, keltaisen painikkeen painaminen avaa suosikkikanavaluettelon valikon.

Huomautus: Jos jokin vaihtoehto, paitsi Kaikki kanavat, on valittu Valitse tyyppi -valikossa, voit vain selata kanavia jotka on luettu kanavaluettelossa käyttämällä Ohjelma +/- painikkeita kaukosäätimessä.

Kanavien muokkaaminen kanavalistalla

Paina Punaista painiketta kaukosäätimessä Kanavan hallinta -valikon avaamiseksi. Voit muokata kanavia ja kanavaluetteloa tämän valikon vaihtoehtoista. Kanavan ohitus, Kanavan vaihto, Kanavan siirto, Kanavan muokkaus, Kanavan poisto, Analogisen kanavan hienosäätö, Kanavien uudelleenjärjestys ja Kanavaluettelon tyhjennys vaihtoehtot voivat olla käytettävissä. Voit avata Kanavan hallinta-valikon Kanavat-valikosta Live TV -tilassa.

Huomautus: Jotkin valikot tai vaihtoehtot eivät välttämättä ole käytettävissä tai ne voivat näkyä harmaana riippuen operaattorin valinnasta, operaattoriin liittyvistä asetuksista ja valittuun tulolähteestä.

Suosikkikanavaluettelon hallinta

Voit luoda neljä erilaista suosikkikanavaluetteloa kullekin lähetystyypille. Nämä listat sisältävät vain sinun määrittämät kanavat. Paina kaukosäätimen Source-painiketta ja valitse ensin haluamasi

lähetystyyppi Tulot-valikosta. Paina OK-painiketta avataksesi Kanavaluettelon.

Kanavan lisäämiseksi suosikkiluetteloon, korosta haluttu kanava kanavaluettelossa ja paina sinistä painiketta. Suosikkiluettelon valinta -valikko näytetään. Korosta luettelo johon kanava lisätään ja paina OK painiketta. Kanava lisätään valittuun suosikkiluetteloon.

Kanavan poistamiseksi suosikkiluettelosta korosta haluttu kanava kanavaluettelossa ja paina sinistä painiketta. Suosikkiluettelon valinta -valikko näytetään. Korosta luettelo jolta kanava poistetaan ja paina OK painiketta. Kanava poistetaan valitusta suosikkiluettelosta.

Yhden suosikkikanavaluettelon asettamiseksi pääkanavaluetteloksi, paina keltaista painiketta, avaa Valitse tyyppi -valikko ja korosta haluttu Suosikit-vaihtoehto ja paina OK. Korosta nyt haluamasi suosikkiluettelo ja paina OK. Kanavan paikan vaihtamiseksi suosikkiluettelossa, paina Vihreää painiketta Toiminto-valikon avaamiseksi, korosta Siirrä-vaihtoehto ja paina OK. Käytä sitten Ylös ja Alas suuntapainikkeita kanavan siirtämiseksi haluttuun kohtaan ja paina OK. Kanavan poistamiseksi suosikkiluettelosta, paina Vihreää painiketta, korosta Poista-vaihtoehto ja paina OK.

Et voi asettaa suosikkikanavaluetteloja pääkanavaluetteloksi, kun tulolähteeksi on asetettu ATV:ksi. Paina keltaista painiketta, kun kanavaluettelo on näytössä, ja paina sitten keltaista painiketta avataksesi suosikkikanavaluettelon valikon.

Voit vaihtaa suosikkiluetteloiden välillä vasemmallalla ja oikealla nuolinäppäimellä ja hallita niitä haluamallasi tavalla. Paina keltaista painiketta muuttaaksesi kanavan sijaintia luettelossa edellä kuvatulla tavalla ja paina sinistä painiketta poistaaksesi sen.

Live TVx -sovelluksella

TV lajittelee kaikki kanavaluetteloon tallennetut kanavat. Paina OK-painiketta avataksesi kanavaluettelon Live-TV-tilassa. Voit selata luettelo sivu silvulta ylöspäin painamalla vasenta suuntapainiketta tai Ohjelma + -painiketta tai selata alaspäin painamalla oikeaa suuntapainiketta tai Ohjelma-painiketta.

Kanavien lajittelemiseksi tai etsimiseksi kanavaluettelossa, paina vihreää painiketta Toimintovalikon näyttämiseksi. Käytettävissä olevat vaihtoehdot ovat Lajittele ja Etsi. Lajittele-vaihtoehto ei ehkä ole käytettävissä tai vaihtelee riippuen ensiasennuksen tai tehdasasetusten palauttamisen aikana valitusta maasta. Kanavien lajittelemiseksi, korosta Lajittele ja paina OK-painiketta. Valitse yksi lajittelevaihtoehdoista ja paina **OK** uudestaan. Kanavat järjestetään valintasi mukaan. Kanavien löytämiseksi, korosta Etsi ja paina OK-painiketta. Virtuaalinäppäimistö tulee esiin. Syötä kanavan koko nimi tai sen osa tai numero, jonka haluat löytää, korosta

valintamerkkisymboli näppäimistössä ja paina **OK**. Vastaavat tulokset näytetään.

Suodata kanavia painamalla keltaista painiketta. **Valitse tyyppi** -valikko näytetään. Voit valita **TV, Radio, Maksuton, Salattu, Suosikit** ja **Viritintyyppi** vaihtoehtojen välillä kanavaluettelon suodattamiseksi tai valita **Kaikki kanavat**-vaihtoehdon, nähdäkseen kaikki asennetut kanavat kanavaluettelossa. Jotkut vaihtoehdot voivat olla erilaiset riippuen valitusta operaattorista.

***Huomautus:** Jos jokin vaihtoehto, paitsi Kaikki kanavat, on valittu Valitse tyyppi -valikossa, voit vain selata kanavia jotka on luettu kanavaluettelossa käyttämällä Ohjelma +/- painikkeita kaukosäätimessä.*

Kanavien muokkaaminen kanavalistalla

Paina punaista painiketta kaukosäätimessä **Kanavan hallinta**-valikon avaamiseksi. Voit muokata kanavia ja kanavaluetteloja tämän valikon vaihtoehdoista. **Kanavan ohitus, Kanavan vaihto, Kanavan siirto, Kanavan muokkaus, Kanavan poisto, Analogisen kanavan hienosäätö, Kanavien uudelleenjärjestys** ja **Kanavaluettelon tyhjennys** vaihtoehdot voivat olla käytettävissä. Voit avata **Kanavan hallinta**-valikon **Kanavat**-valikosta Live TV -tilassa.

***Huomautus:** Jotkin valikot tai vaihtoehdot eivät välttämättä ole käytettävissä tai ne voivat näkyä harmaana riippuen operaattorin valinnasta, operaattoriin liittyvistä asetuksista ja valitusta viirtintyyppistä.*

Suosikkikanavaluettelon hallinta

Voit luoda neljä erilaista suosikkikanavaluetteloja kullekin lähetystyyppille. Nämä listat sisältävät vain sinun määrittämät kanavat. Paina kaukosäätimen **Source**-painiketta ja valitse ensin haluamasi lähetystyyppi **Tulot**-valikosta. Paina **OK**-painiketta avataksesi Kanavaluettelon.

Kanavan lisäämiseksi suosikkiluetteloon, korosta haluttu kanava kanavaluettelossa ja paina sinistä painiketta. Suosikkiluettelon valinta -valikko näytetään. Korosta luettelo johon kanava lisätään ja paina **OK** painiketta. Kanava lisätään valittuun suosikkiluetteloon.

Kanavan poistamiseksi suosikkiluettelosta korosta haluttu kanava kanavaluettelossa ja paina sinistä painiketta. Suosikkiluettelon valinta -valikko näytetään. Korosta luettelo jolta kanava poistetaan ja paina **OK** painiketta. Kanava poistetaan valitusta suosikkiluettelosta.

Yhden suosikkikanavaluettelon asettamiseksi pääkanavaluetteloksi, paina keltaista painiketta, avaa Valitse tyyppi -valikko ja korosta haluttu Suosikit-vaihtoehto ja paina OK. Korosta nyt haluamasi suosikkiluettelo ja paina OK. Kanavan paikan vaihtamiseksi suosikkiluettelossa, paina Vihreää painiketta Toiminto-valikon avaamiseksi, korosta Siirrä-vaihtoehto ja paina OK. Käytä sitten Ylös ja Alas suuntapainikkeita kanavan siirtämiseksi haluttuun kohtaan ja paina OK. Kanavan poistamiseksi

suosikkiluettelosta, paina Vihreää painiketta, korosta Poista-vaihtoehto ja paina OK. Jos Valitse tyyppi -valikossa oleva Viritintyyppi-vaihtoehto on asetettu Analogiseksi, Toiminto-valikko ei ole käytettävissä eikä voi muuttaa kanavan sijaintia suosikkiluettelossa tai poistaa sitä suosikkiluettelosta.

Ohjelmaopas

Huomautus: Riippuen alkuasetuksen tai tehdasasetusten palauttamisen aikana valitusta maasta, voi Live TV -sovellus tai Live TVx -sovellus olla asennettu aloitusnäytölle. Käyttöliittymä ja Live TV -sovelluksen ja Live TVx -sovelluksen toiminta on erilainen. Lue siksi vastaava luku.

Live TV -sovelluksella

Elektronisen ohjelmaoppaan (EPG) avulla TV voi selata kanavaluetteloon asennettujen digitaalikanavien tapahtumaluetteloa. Ohjelman käyttötuki riippuu kyseisestä lähetyksestä.

Elektroninen ohjelmaopas on käytettävissä vain digitaalisilla kanavilla, analogisia kanavia ei tueta. Vaihtaaksesi Live TV -tilaan, voit painaa **Poistu**-painiketta tai korostaa **Live TV** -sovelluksen Aloitusnäytöllä ja painaa **OK**. Kanavaoppaan avaamiseksi, paina **Opas**-painiketta kaukosäätimessä.

Selaa ohjelmaopasta suuntapainikkeilla. Käytä ylös/ alas suuntapainikkeita tai **Ohjelma +/-** painikkeita vaihtaaksesi edellisen/seuraavan kanavan välillä luettelossa ja vasen/oikea suuntapainikkeita korostetun kanavan tapahtuman valintaan. Jos käytössä, näytetään korostetun tapahtuman koko nimi, aloitus-päätymisaika ja päivämäärä ja lyhyt kuvaus näytetään näytön alaosassa.

Paina sinistä painiketta tapahtumien suodattamiseksi. Suodatinvaihtoehtojen suuresta määrästä johtuen, voit löytää halutut tapahtumat nopeasti. Paina keltaista painiketta nähdäksesi korostetun tapahtuman yksityiskohtaiset tiedot. Voit myös katsoa edellisen tai seuraavan päivän tapahtumat punaisella ja vihreällä painikkeella. Toiminnot määritetään väripainikkeisiin kaukosäätimessä, kun ne ovat käytettävissä. Seuraa ruudulle tulevia ohjeita saadaksesi lisätietoja painikkeiden toiminnoista.

Paina **Tallenna**-painiketta ajastimen lisäämiseksi korostetulle tapahtumalle oppaassa. Voit määrittää ajastintyyppin asettamalla **Aikataulutyypin** vaihtoehdon tilaan **Muistutus** tai **Tallenna**. Kun muita parametreja asetetaan, paina vihreää painiketta. Ajastin lisätään aikatauluuetteloon. Voit avata Aikataululistan **Tallenna**-valikosta Live TV -tilassa.

Opasta ei näytetä, jos **DTV**-tulolähde on lukittu **TV-vaihtoehdot>Lapsilukko> Viritintulot lukittu** -valikosta Live TV -tilassa. Katso lisätietoja **Live TV -tilan valikon sisältö** -osiosta.

Live TVx -sovelluksella

Elektronisen ohjelmaoppaan (EPG) avulla TV voi selata kanavaluetteloon asennettujen digitaalikanavien tapahtumaluetteloa. Ohjelman käyttötuki riippuu kyseisestä lähetyksestä.

Elektroninen ohjelmaopas on käytettävissä vain digitaalisilla kanavilla, analogisia kanavia ei tueta. Elektronisen ohjelmaoppaan avaamiseksi, paina **Opas**-painiketta kaukosäätimessä. Live TVx -näyttö ja **Lähety**s-välilehti tulevat näkyviin. Tämä välilehti näyttää elektronisen ohjelmaoppaan. Voit myös painaa kaukosäätimen **Takaisin/Palaa**-painiketta Live TV -tilassa tai **Poistu**-painiketta aloitusnäytössä avataksesi Live TVx -näytön ja siirtyäksesi **Lähety**s-välilehdelle.

Selaa ohjelmaopasta suuntapainikkeilla. Käytä ylös/ alas suuntapainikkeita tai **Ohjelma +/-** painikkeita selataksesi kanavia luettelossa ja vasen/oikea suuntapainikkeita korostetun kanavan tapahtuman valintaan.

Paina **Takaisin/paluu** -painiketta suodatusvälilehtivaihtoehtojen vaihtemiseksi. Paina **Info**-painiketta nähdäksesi korostetun tapahtuman yksityiskohtaiset tiedot. Voit käyttää välilehtivaihtoehtoa kalenterikuvakkeessa, nähdäksesi seuraavien päivien tapahtumat.

Paina **Info**-painiketta, korosta **Tallennus**-vaihtoehti ja paina **OK** tallennusajastimen lisäämiseksi oppaassa korostetulle tapahtumalle.

Internetiin liittyminen

Voit yhdistää Internetiin TV:n kautta liittämällä sen laajakaistajärjestelmään. Verkkoasetukset on asetettava suoratoistosisällön katsomiseksi ja Internet-sovellusten käyttämiseksi. Nämä asetukset voidaan asettaa **Asetukset>Verkko ja Internet** -valikossa. Lisätietoja on **Verkko ja Internet** osassa **Asetukset**-otsikossa.

Langallinen yhteys

Liitä TV modeemiin/reitittimeen Ethernet-kaapelilla. TV:n taakaosassa on lähiverkkoliitäntä.

Liitännän tila **Ethernet**-osassa **Verkko ja Internet** valikossa vaihtuu **Ei liitetty** tilasta **Liitetty** tilaan.

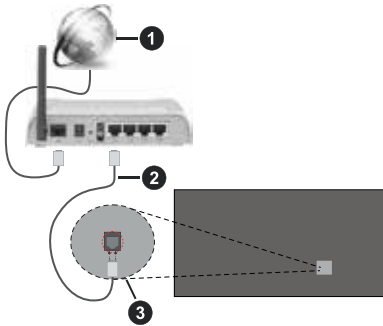

1. Laajakaista ISP-liitäntä
2. LAN (Ethernet)-kaapeli
3. LAN-sisääntulo television takaosassa

Voit ehkä liittää TV:n verkon seinäpistokkeeseen verkkoasetuksista riippuen. Tässä tapauksessa voit liittää TV:n suoraan verkkoon ethernet-kaapelilla.

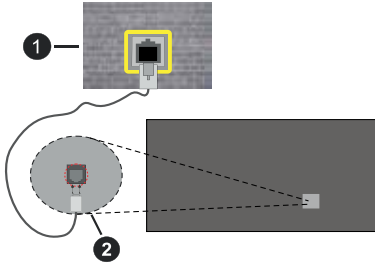

1. Verkon seinäpistoke
2. LAN-sisääntulo television takaosassa

Langaton yhteys

Langaton LAN-modeemi/reitin vaaditaan TV:n yhdistämiseen Internetiin langattoman LAN-yhteyden kautta.

Korosta **Wi-Fi** vaihtoehto **Verkko ja Internet** valikossa ja paina **OK** langattoman yhteyden muodostamiseksi. Käytettävissä olevat verkot on luettelut. Valitse yksi ja paina **OK** yhdistääksesi. Lisätietoja on **Verkko ja Internet** osassa otsikossa **Asetukset**.

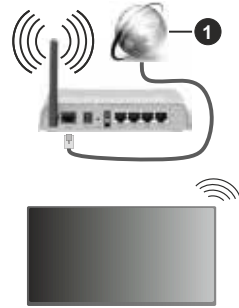

1. Laajakaista ISP-liitäntä

Verkkoa piilotetulla SSID:lla (verkon nimi) ei voida havaita toisista laitteista. Jos haluat yhdistää verkkoon piilotetulla SSID:lla, korosta **Lisää uusi verkko** -vaihtoehto **Verkko ja Internet** valikossa ja paina **OK**. Lisää verkko kirjoittamalla sen nimen manuaalisesti kyseisellä vaihtoehdolla.

Joissakin verkoissa voi olla valtuutusjärjestelmä, joka vaatii toisen kirjautumisen, kuten työympäristö. Korosta tässä tapauksessa langattomaan verkkoon yhdistämisen jälkeen Ilmoitukset Kojetaulun oikeassa yläkulmassa ja paina **OK**. Siinä lukee jotain kuten "Kirjaudu Wi-Fi-verkkoon". Syötä tietosi kirjautuaksesi sisään.

Langaton-N-reititin (IEEE 802.11a/b/g/n/ac) samanaikaisella 2.4 ja 5 GHz kaistalla lisää kaistanleveyttä. Se on optimoitu tasaisempaan ja nopeampaan HD-videosuoratoistoon, kuvansiirtoon ja langattomaan pelaamiseen.

Käytä LAN-liitäntää nopeampaan jakamiseen muiden laitteiden, kuten tietokoneiden, kanssa.

Siirtonopeus eroaa etäisyydestä ja esteiden määrästä lähetyslaitteen, näiden laitteiden asetuksen, radioaalto-olosuhteiden, linjalikenteen ja käyttämiesi tuotteiden mukaan. Lähetys voi myös pätkiä tai katketa johtuen radioaaltojen olosuhteissa, DECT-puhelimista tai muista WLAN 11b -laitteista. Lähetysnopeuden vakioarvot ovat teoreettisia maksimiarvoja langattomalle standardille. Ne eivät edusta tiedonsiirron todellista nopeutta.

Paikka, jossa lähetys on nopein, vaihtelee käyttöympäristön mukaan.

Television langaton toiminto tukee 802.11 a, b, g, n & ac -tyyppisiä modeemeja. Suosittelemme, että käytät IEEE 802.11n tietoliikenneprotokollaa mahdollisten ongelmien välttämiseksi, kun katsot HD-videoita.

Modeemin SSID on muutettava, jos lähistöllä on muita modeemeja samalla SSID:llä. Muussa tapauksessa voit kokea ongelmia liittäessä. Käytä langallista

yhteyttä jos sinulla on ongelmia langattoman yhteyden kanssa.

Vakaa yhteysnopeus vaaditaan suoratoistossa. Käytä Ethernet-liitäntää, jos langaton LAN-nopeus on epävaka.

Multimedia soitin

Valitse Aloitusnäytöllä **Multimedia soitin (MMP)** ja paina **OK**-painiketta sen avaamiseksi. Valitse mediatyyppi mediasoitimen päänäytöllä. Paina seuraavalla sivulla **Menu**-painiketta vaihtoehtojen luettelon avaamiseksi kohdistuksen ollessa kansiossa tai mediatiedostossa. Käyttämällä tämän valikon vaihtoehtoja voit muuttaa mediatyyppiä, lajitella tiedostoja, muuttaa pikkukuvien kokoa ja muuttaa TV:n digitaalisesti valokuvakehykseksi. Voit myös kopioida, liittää tai poistaa mediatiedostoja käyttämällä liittyviä vaihtoehtoja valikossa, jos FAT32 alustettu USB-muisti on liitetty televisioon. Voit myös vaihtaa näyttötyyliä valitsemalla asetuksen jäsennystyylin. **Normaali jäsennys** -tilassa tiedostot näytetään kansioissa, jos olemassa. Näin valitun tyyppiset mediatiedostot näytetään juurikansiossa valitussa kansiossa. Jos valitun tyyppisiä mediatiedostoja ei ole olemassa, kansion oletetaan olevan tyhjä. **Valittu jäsennys** -tilassa lähteestä etsitään kaikkia valitun tyyppisiä mediatiedostoja ja löydetty tiedostot luettelaa. Paina **Takaisin/Palaa** -painiketta valikon sulkemiseksi.

Valokuvakehystoiminnon aktivoimiseksi, valitse mediatyyppiksi **Valokuva**. Paina sitten **Menu**-painiketta, korosta **Valokuvakehys** ja paina **OK**. Jos valitset **Yksi valokuva tila** vaihtoehdon ja painat **OK**, näytetään valokuvakehyskuvaksi asettamasi kuva, kun valokuvakehystoiminto aktivoidaan. Valokuvakehyskuvan asettamiseksi, paina **Menu**-painiketta, kun haluamasi valokuvatieisto näytetään, korosta **Valokuvakehyskuva** ja paina **OK**. Jos valitset USB-muistia vastaavan vaihtoehdon **Valokuvakehys**-valikossa, diaesitys käynnistyy ja kaikki tiedostot laitteessa näytetään loputtomasti, alkaen ensimmäisestä tiedostosta (**Valittu jäsennys**-tilassa).

Tämän lisäksi voit vaihtaa selaustilojen välillä painamalla sinistä painiketta. Luettelonäkymä ja ruudukkonäkymätila on käytettävissä. Kun video-, valokuva- ja tekstitiedostoj selataan, näytetään korostetun tiedoston esikatselu pienessä ikkunassa näytön vasemmassa laidassa, jos näyttötyyliksi on asetettu Luettelonäkymä. Voit myös käyttää **Ohjelma +/-** painikkeita hypätäksesi suoraan ensimmäiseen ja viimeiseen kansioon tai tiedostoon, jos näyttötyyliksi on asetettu Ruutunäkymä.

Voit ottaa USB automaattinen toistotoiminnon käyttöön tai poistaa sen käytöstä painamalla keltaista painiketta. Tällä toiminnolla voit asettaa TV toistamaan USB-tallennuslaitteeseen tallennettua mediaa

automaattisesti. Katso lisätietoja kohdasta **USB automaattinen toistotoiminto**.

Videotiedostot

Paina **OK** toistaaksesi korostetun videotiedoston.

Tiedot: Näyttää tietopalkin. Paina kahdesti lisätietojen ja seuraavan tiedoston näyttämiseksi.

OK tai Tauko/Toisto: Keskeytä/jatka toistoa.

Kelaa taaksepäin: Aloittaa toiston taaksepäin. Paina toistuvasti kelausnopeuden asettamiseksi.

Pikakelaus eteenpäin: Aloittaa pikakelauksen eteenpäin. Paina toistuvasti eteenpäin kelausnopeuden asettamiseksi.

Pysäytä: Pysäytä toisto.

Ohjelma +: Vaihtaa seuraavaan tiedostoon.

Ohjelma -: Vaihtaa edelliseen tiedostoon.

Takaisin/Palaa: Palauttaa mediasoitinnäyttöön.

Musiikkitiedostot

Paina **OK** toistaaksesi korostetun musiikki-/äänitiedoston.

Tiedot: Näyttää lisätiedot ja seuraavan tiedoston.

OK tai Tauko/Toisto: Keskeytä/jatka toistoa.

Kelaa taaksepäin: Pidä painettuna kelaamiseksi taaksepäin.

Pikakelaus eteenpäin: Pidä painettuna pikakelaukseen eteenpäin.

Pysäytä: Pysäytä toisto.

Ohjelma +: Vaihtaa seuraavaan tiedostoon.

Ohjelma -: Vaihtaa edelliseen tiedostoon.

Takaisin/Palaa: Palauttaa mediasoitinnäyttöön.

Jos painat **Takaisin/Palaa** painiketta pysäyttämättä toistoa ensin, toisto jatkuu, kun selaat multim mediasoitinta. Voit hallita toistoa mediasoitimen painikkeilla. Toisto pysähtyy, jos poistut mediasoitimesta tai mediatyyppiksi vaihdetaan **Video**.

Valokuvatiedostot

Paina **OK** näyttääksesi korostetun valokuvatiedoston. Diaesitys käynnistyy, kun painat **OK**-painiketta ja kaikki valokuvatiedostot nykyisessä kansiossa tai tallennuslaitteessa, näyttötyylistä riippuen, näytetään järjestyksessä. Jos **Uusinta**-vaihtoehto on asetettu tilaan **Ei mitään**, vain tiedostot korostetun ja viimeisen välillä näytetään. Paina **OK** tai **Tauko/toisto** painiketta diaesityksen keskeyttämiseksi tai jatkamiseksi. Diaesitys pysähtyy viimeisen tiedoston näyttämisen jälkeen jamediasoitinnäyttö tulee esiin.

Tiedot: Näyttää tietopalkin. Paina kahdesti lisätietojen ja seuraavan tiedoston näyttämiseksi.

OK tai Tauko/Toisto: Keskeytä ja jatka diaesitystä.

Vihreä painike (Kierrä/kesto): Kierrä kuvaa / aseta aikaväli kuvien välillä.

Keltainen painike (Zoomaus/tehoste): Zoomaa kuvaa / käytä eri tehosteita diaesityksessä.

Ohjelma +: Vaihtaa seuraavaan tiedostoon.

Ohjelma -: Vaihtaa edelliseen tiedostoon.

Takaisin/Palaa: Palauttaa mediasoitinnäyttöön.

Tekstitiedostot

Diaesitys käynnistyy, kun painat **OK**-painiketta ja kaikki tekstitiedostot nykyisessä kansiossa tai tallennuslaitteessa, näyttötyylistä riippuen, näytetään järjestyksessä. Jos **Uusinta**-vaihtoehto on asetettu tilaan **Ei mitään**, vain tiedostot korostetun ja viimeisen välillä näytetään. Paina **OK** tai **Tauko/toisto** painiketta diaesityksen keskeyttämiseksi tai jatkamiseksi. Diaesitys pysähtyy viimeisen tiedoston näyttämisen jälkeen jamediasoitinnäyttö tulee esiin.

Tiedot: Näyttää tietopalkin. Paina kahdesti lisätietojen ja seuraavan tiedoston näyttämiseksi.

OK tai Tauko/Toisto: Keskeytä ja jatka diaesitystä.

Ohjelma +: Vaihtaa seuraavaan tiedostoon.

Ohjelma -: Vaihtaa edelliseen tiedostoon.

Suuntapainikkeet (Alas tai oikealle / Ylös tai vasemmalle): Vaihda seuraavalle / edelliselle sivulle.

Takaisin/Palaa: Pysäyttää diaesityksen ja palauttaa mediasoitinnäyttöön.

Valikkovaihtoehdot

Paina **Menu**-painiketta käytettävissä olevien vaihtoehtojen näyttämiseksi toiston tai mediatiedostojen näytön aikana. Valikon sisältö vaihtelee mediatiedostotyypin mukaan.

Tauko/Toisto: Keskeytä ja jatka toistoa tai diaesitystä.

Toista: Aseta toista-vaihtoehto. Korosta vaihtoehto ja paina **OK** asetuksen muuttamiseksi. Jos **Toista yksi** vaihtoehto on valittu, nykyinen mediatiedosto toistetaan tai näytetään toistuvasti. Jos **Toista kaikki** vaihtoehto on valittu, kaikki samantyyppiset mediatiedostot nykyisessä kansiossa tai tallennuslaitteessa, näyttötyylistä riippuen, toistetaan tai näytetään.

Sekoita päällä tai pois: Kytke sekoita-vaihtoehto päälle tai pois. Paina **OK**-painiketta asetuksen muuttamiseksi.

Kesto: Aseta aikaväli kuvien välillä. Korosta vaihtoehto ja paina **OK** asetuksen muuttamiseksi. Voit asettaa myös painamalla vihreää painiketta. Tämä vaihtoehto ei ole käytettävissä, jos diaesitys on keskeytetty.

Tehoste: Käytä eri tehosteita diaesityksessä. Korosta vaihtoehto ja paina **OK** asetuksen muuttamiseksi. Voit asettaa myös painamalla keltaista painiketta. Tämä vaihtoehto ei ole käytettävissä, jos diaesitys on keskeytetty.

Kierrä: Kierrä kuvaa (valokuvatiedostot) Kuvaa kierretään 90 astetta myötäpäivään joka kerta, kun painat **OK**. Voit kiertää myös painamalla vihreää

painiketta. Tämä vaihtoehto ei ole käytettävissä, jos diaesitystä ei ole keskeytetty.

Suurena: Suurena näytettyä kuvaa. Korosta vaihtoehto ja paina **OK** asetuksen muuttamiseksi. Voit suurentaa myös painamalla keltaista painiketta. Tämä vaihtoehto ei ole käytettävissä, jos diaesitystä ei ole keskeytetty.

Fontti: Aseta fonttivaihtoehdot. Koko, tyyli ja väri voidaan asettaa toivomusten mukaan.

Näytä tiedot: Näyttää lisätiedot.

Valokuvakehyskuva: Aseta nykyinen kuva valokuvakehyskuvaksi. Tämä kuva näytetään, jos **Yksi valokuva tila** on valittu liitetyn tallennuslaitteen sijaan, kun valokuvakehystoiminto aktivoidaan.

Piilota spektra: Piilota tai näytä spektra, jos käytettävissä.

Laulun sanat vaihtoehdot: Näyttää laulun sanat vaihtoehdon, jos käytettävissä.

Kuva pois päältä: Avaa TV:n kuvien lisävalikon. Voit sammuttaa näytön käyttämällä **Kuva pois päältä** vaihtoehtoa. Paina mitä tahansa painiketta kaukosäätimestä tai TV:stä avatakseksi ruudun uudelleen.

Näyttötila: Aseta kuvasuhdevaihtoehto.

Kuva-asetukset: Näyttää kuva-asetukset -valikon.

Ääniasetukset: Näyttää ääniasetukset-valikon.

Ääniulostulo: Määrittää ääniulostulon asetukset.

Ääniraidat: Asettaa ääniraitavaihtoehdon, jos useampi kuin yksi on käytettävissä.

Viimeinen muisti: Aseta tilaan **Aika**, jos haluat jatkaa toistoa kohdasta, jossa se pysäytettiin, kun avaat saman videotiedoston seuraavan kerran. Aseta tilaan **Pois**, toisto alkaa alusta. Korosta vaihtoehto ja paina **OK** asetuksen muuttamiseksi.

Etsi: Siirry määritettyyn kohtaan videotiedostossa. Käytä numero- ja suuntapainikkeita ajan syöttämiseen ja paina **OK**.

Tekstitys: Asettaa tekstityksen päälle/pois Valitse yksi luetteluista tekstitystiedostoista.

Tekstityksen koodaus: Näyttää tekstityksen koodaus -vaihtoehdot, jos käytettävissä.

USB-liitännästä

TÄRKEÄÄ! *Varmuuskopioi tiedostot tallennuslaitteessa ennen sen liittämistä TV:seen. Valmistaja ei vastaa mistään tiedostojen vahingoittumisesta tai tietojen katoamisesta. On mahdollista, että tietyt tyyppiset USB-laitteet (esim. MP3-soittimet) tai USB-kovalevyasemat/muistitikut eivät ole yhteensopivia tämän TV:n kanssa. TV tunnistaa FAT32 ja NTFS formatoidut asemat, mutta ei tue tallennusta NTFS-formatoiduille asemille (tallennustoiminto ei ehkä ole käytettävissä TV-mallista riippuen). Laitteita yli 2 TB:n tallennustilalla ei tueta. Yli 4 gb:n kokoisia tiedostoja ei tueta.*

Voit katsoa liitetyssä USB-muistissa olevia valokuvia, tekstiasiakirjoja tai toistaa musiikki- ja videotiedostoja TV:ssä. Liitä USB-muisti yhteen television USB-sisääntuloon.

Valitse mediaselaimen päänäytöllä haluttu mediatyyppi. Korosta seuraavalla näytöllä tiedostonimi mediatiedoston luettelossa ja paina **OK**-painiketta. Seuraa ruudulle tulevia ohjeita saadaksesi lisätietoja muiden painikkeiden toiminnoista

Huomautus: *Odota hetki ennen liittämistä ja irrottamista, koska soitin voi vielä lukea tiedostoja. Jos näin ei toimita, voi tämä aiheuttaa fyysisiä vaurioita USB-soittimelle ja USB-laitteelle. Älä vedä asemaa ulos tiedostoa soitettaessa.*

USB Automaattinen toistotoiminto

USB automaattinen toistotoiminto aloittaa siirrettävällä laitteella olevan mediasisällön toiston automaattisesti. Se käyttää Multi Media Player -sovellusta. Mediasisältötyypeillä on eri toistoprioriteetit. Aleneva järjestys on Valokuva, Video ja Ääni. Tämä tarkoittaa, että jos siirrettävän laitteen sisällössä on valokuvia, Multi Media Player sovellus toistaa valokuvat järjestyksessä (tiedostonimijärjestys) Video- ja Äänitiedostojen sijaan. Jos valokuvia ei ole, etsitään Videotiedostoja ja lopuksi Äänitiedostoja.

Voit ottaa USB automaattinen toistotoiminnon käyttöön Multi Media Player -sovelluksesta. Avaa sovellus aloitusnäytöltä ja paina keltaista painiketta kaukosäätimessä toiminnon ottamiseksi käyttöön tai poistamiseksi käytöstä. Jos toiminto on käytössä, kun USB-laite on jo liitetty, irrota ja liitä laite uudestaan toiminnon aktivoimiseksi.

Tämä toiminto toimii vain, jos seuraavat ehdot täytetään:

- USB automaattinen toistotoiminto -vaihtoehto on päällä
- USB-laite on liitetty.
- Toistettava sisältö on asennettu USB-laitteeseen

Jos useampi kuin yksi USB-laite on liitetty TV:seen, käytetään viimeiseksi liitettyä sisältölähteenä.

USB-tallennus

Ohjelman tallentamiseksi sinun tulisi kytkeä USB-muistitikku ensin TV:seen, kun TV on pois päältä. Kytke sitten TV päälle tallennusominaisuuden mahdollistamiseksi.

Pitkien ohjelmien, kuten elokuvien, tallentamiseen suositellaan USB-kiintolevyasemia (HDD), suurikapasiteettisia USB-muistitikkuja tai ulkoisia SSD-asemia (Solid State Drive).

Tallennetut ohjelmat tallennetaan liitettyyn USB tallennuslaitteeseen. Voit halutessasi tallentaa/ kopioida tallenteet tietokoneelle; mutta näitä tiedostoja

ei voi toistaa tietokoneella. Voit toistaa ne vain TV:n kautta.

Huulien liikutuksen viive voi tapahtua ajanvaihdon aikana. Radiotallennus on tuettu.

Jos liitetyn USB-tallennuslaitteen kirjoitusnopeus ei ole tarpeeksi nopea, tallennus saattaa epäonnistua ja ajanvaihto ominaisuus ei ole käytettävissä.

HD-ohjelmien tallentamiseen suositellaan USB-kiintolevyjä, suurikapasiteettisia USB-muistitikkuja tai ulkoisia SSD-levyjä.

Älä irrota liitettyä USB-tallennuslaitetta tallennuksen aikana. Tämä voi vahingoittaa laitetta.

Jotkut lähetysvirtapaketit eivät ehkä tallennu, signaali ongelmista johtuen, joten joskus video saattaa jäätä toiston aikana.

Jos tallennus alkaa teksti-TV:n ollessa päällä, tulee valintaikkuna esiin. Jos korostat **Kyllä** ja painat **OK**, Teksti-TV kytketään pois päältä ja tallennus käynnistyy.

Voit avata tallennusasetukset **Tallenna**-valikosta Live TV -tilassa. Paina **Menu**-painiketta kaukosäätimessä avataksesi asetusvaihtoehdot Live TV -tilassa. Katso lisätietoja **Live TV -tilan valikon sisältö** -osiesta.

Pikatalennus

Paina **Record** -painiketta käynnistääksesi tallennuksen välittömästi ohjelmaa katsottaessa. Paina **Pysäytys**-painiketta välittömän tallennuksen pysäyttämiseksi ja tallentamiseksi.

Tallennustoiminnon käyttämiseksi liitettyllä USB-laitteella, on ensin vaihdettava sen merkkiä valitsemalla **Aseta PVR Laitetiedot** > **USB-laitenimi** -valikosta. Jos TV-kanavia ei ole asennettu tai signaalia ei löydy, tallennusta ei voida aloittaa. Analogisia kanavia ei voida tallentaa.

Lähetyksiä ei voida vaihtaa tallennuksen aikana. Valintaikkuna tulee esiin, jos yrität vaihtaa kanavaa. Korosta **Kyllä** ja paina **OK** tallennuksen pysäyttämiseksi ja kanavan vaihtamiseksi.

Tallennettujen ohjelmien katsominen

Valitse **Tallennusluettelo** **Tallennus**-valikosta ja paina **OK**. Valitse tallennettu kohde listasta (jos aikaisemmin tallennettu). Katsele painamalla **OK**-painiketta.

Paina **Pysäytys** tai **Takaisin/paluu** painiketta toiston pysäyttämiseksi.

Tallennukset nimetään seuraavassa muodossa: Channel Name_Date(Year/Month/Day)_Programme Name.

Ajansiirtotoiminto

Aikasiirtotallennuksen käyttämiseksi, **Aikasiirtotila**-vaihtoehto **Tallenna**-valikossa tulee ottaa käyttöön ensiksi.

Aikasiirtotoiminnon käyttämiseksi liitettyllä USB-laitteella, on ensin vaihdettava sen merkkiä valitsemalla

Aseta aikasiirto Laitetiedot>”USB-laitenimi” -valikosta. Jos näin ei tehdä **Aikasiirtotila** -vaihtoehtoa ei ehkä kytketä päälle. Vaikka näin tehtäisiin, jos TV-kanavia ei ole asennettu tai signaalia ei löydy, ei aikasiirtotilaa ehkä kytketä päälle.

Ohjelma keskeytetään ajanvaihto-tilassa ja tallennetaan samanaikaisesti liitettyyn USB-tallennuslaitteeseen. Paina **Tauko/Toista**-painiketta kun katsot lähetystä ajansiirtotilan kytkemiseksi. Paina **Tauko/Toista** -painiketta uudelleen jatkaaksesi keskeytetyn ohjelman katsomista pysäytysthetkestä. Paina **Stop**-painiketta ajanvaihtotallennuksen pysäyttämiseksi ja siirtymiseksi takaisin suoraan lähetykseen.

Kun tätä toimintoa käytetään ensimmäisen kerran, **Levyn asetuksen** ohjattu toiminto avautuu, kun **Tauko/Toista** painiketta painetaan. Voit valita **Automaattinen** tai **Manuaalinen** asetustilan. **Manuaalisessa** tilassa voit halutessasi formatoida USB-tallennuslaitteen ja määrittää tallennustilan, jota käytetään aikasiirtotoiminnossa. Kun asetus on valmis, näytetään Levyn asetuksen tulos. Poistu painamalla **Takaisin/Palaa** painiketta.

Aikasiirtotoiminto ei ole saatavissa analogisille radiolähetyksille.

Levyn formatointi

Kun käytät uutta USB-tallennuslaitetta, suosittelemme, että formatoit sen ensin **Formatointi**-vaihtoehdolla **Laitetiedot>”USB-laitenimi”** -valikossa Live TV-tilassa. Korosta liitetty laite **Laitetiedot**-näytöllä ja paina **OK** tai Oikealle suuntapainiketta avataksesi käytettävissä olevien vaihtoehtojen listan. Korosta sitten **Formatoi** ja paina **OK** jatkaaksesi. Vahvistusvalintaikkuna ilmestyy ruutuun. Korosta **Kyllä** ja paina **OK** formatoinnin aloittamiseksi.

TÄRKEÄÄ: USB-aseman formatointi poistaa KAIKKI tiedostot asemasta ja sen tiedostojärjestelmä alustetaan FAT32-muotoon. Virheet korjataan useimmissa tapauksissa formatoinnin jälkeen, mutta menetät KAIKKI tiedot.

Aikataululista

Lisää muistutukset tai tallennusajastimet **Aikataululista**-valikosta. Voit avata **Aikataululuettelon Tallenna**-valikosta. Korosta **Aikataululista** ja paina **OK**. Asetetut ajastimet näytetään, jos olemassa. Muutin valintaikkuna ilmestyy ruutuun. Korosta **Lisää** ja paina **OK** ajastimen lisäämiseksi.

Paina keltaista painiketta ajastimen lisäämiseksi, kun **Aikataululista**-valikko näytetään näytöllä. Voit määrittää ajastintyyppiin asettamalla **Aikataulutyypin** vaihtoehdon tilaan **Muistutus** tai **Tallenna**. Kun muita parametreja asetetaan, paina vihreää painiketta. Ajastin lisätään luetteloon.

Jos jokin on käytössä, voit muokata tai poistaa ajastimia luettelossa. Korosta haluamasi ajastin

ja paina punaista painiketta sen muokkaamiseksi. Tallenna ajastimen muutokset painamalla vihreää painiketta. Korosta haluamasi ajastin ja paina sinistä painiketta sen poistamiseksi. Jos haluat poistaa ajastimen, tulee vahvistusvalintaikkuna näyttöön. Korosta **Kyllä** ja poista valittu ajastin painamalla **OK**.

Varoitusviesti, haluatko korvata ajastimet, näytetään, jos kahden ajastimen ajat ovat päällekkäiset. Samalle aikavälille voidaan asettaa vain yksi ajastin. Vaihda vanha ajastin uuteen korostamalla **Kyllä** ja paina **OK**. Korosta **Ei** ja muokkaa viimeksi luotua ajastinta painamalla **OK**.

Paina **Poistu**-painiketta Ajastinluettelon sulkemiseksi.

CEC

TV:n CEC-toiminnolla voit käyttää liitettyä laitetta TV:n kaukosäätimellä. Tämä toiminto käyttää HDMI CEC (Consumer Electronics Control) -toimintoa yhteydessä liitettyihin laitteisiin. Laitteiden on tuettava HDMI CEC -toimintoa ja oltava liitetty HDMI-liitännällä.

CEC-toiminnon käyttämiseksi, tulee vastaava vaihtoehto valikossa kytkeä päälle. Tarkastaaksesi onko, kytkin päällä tai pois CEC-toiminnossa, toimi seuraavasti:

- Avaa **Asetukset>Kanavat ja tulot>Tulot** -valikko. Katso lisätietoja **Asetukset**-osasta.
- Selaa **Consumer Electronics Control (CEC)** – Kulluttajaelektronikan valvonta), osaan. Tarkasta, onko **Globaali CEC-ohjaus** vaihtoehto kytketty päälle.
- Korosta **Globaali CEC-ohjaus** vaihtoehto ja paina **OK** kytkeäksesi päälle tai pois.
- Aseta asetukset niin, että televisio voi sammuttaa liitetyt laitteet ja liitetyt laitteet voivat käynnistää television haluamalla tavalla.

Varmista, että kaikki CEC-asetukset ovat oikein liitetyssä CEC-laitteessa. CEC-toiminnolla on eri nimi eri merkkien välillä. CEC-toiminto ei ehkä toimi kaikissa laitteissa. Jos liität laitteen HDMI CEC -tuella TV:seen, nimetään kyseinen HDMI-tulolähde uudestaan liitetyn laitteen nimellä.

Liitetyn CEC-laitteen käyttämiseksi, valitse HDMI-tulolähde **Kojetaulun Tulot**-valikosta. Tai paina **Lähde**-painiketta ja valitse HDMI-tulolähde luettelosta. Tämän toiminnon lopettamiseksi ja TV:n ohjaamiseksi uudestaan kaukosäätimellä, paina **Lähde**-painiketta, joka on käytettävissä, kaukosäätimessä ja vaihda lähdettä.

Television kaukosäädin pystyy ohjaamaan laitetta automaattisesti, kun liitetty HDMI-lähde on valittu. Kaikkia painikkeita ei kuitenkaan ohjata laitteeseen. Vain laitteet, jotka tukevat CEC-kaukosäädintä vastaavat TV:n kaukosäätimellä.

Televisio tukee myös ARC (audiopaluukanava) -ominaisuutta. Tämä ominaisuus on audioyhitys, jonka tehtävänä on korvata muut kaapelit television ja audiojärjestelmän välillä (A/V-vastaanotin tai kaiutinjärjestelmä). Liitä äänijärjestelmä TV:n HDMI2-tuloon ARC-toiminnon käyttämiseksi.

ARC:n ollessa aktiivinen, televisio mykistää sen muut äänilähteet automaattisesti. Joten kuulet äänen vain liitetystä audiolaitteelta Äänentasopainikkeet kaukosäätimessä ohjataan liitettyyn äänilaitteeseen ja voit ohjata liitetyn laitteen äänentasa TV:n kaukosäätimellä.

Huomautus: ARC:ta tuetaan vain HDMI2-tulon kautta.

Google Cast

Sisäänrakennetulla Google Cast -tekniikalla voit lähettää sisältöä mobiililaitteesta suoraan TV:seen. Jos mobiililaitteessa on Google Cast-toiminto, voit peilata laitteen näytön TV:seen langattomasti. Valitse lähetysvaihtoehto Android-laitteesta. Käytettävissä olevat laitteet havaitaan ja luettelaa. Valitse TV luettelosta ja näpätä sitä lähetyksen aloittamiseksi. Voit hakea TV:n verkkonimen **Asetukset>Järjestelmän>Tietoja** -valikosta Kojetaulussa. **Laitteen nimi** on yksi näytetyistä kohteista. Voit myös vaihtaa TV:n nimeä. Korosta **Laitteen nimi** ja paina **OK**. Korosta sitten **Vaihda** ja paina **OK** uudestaan. Voit valita esiasetusnimen tai syöttää oman nimen.

Laitteen näytön lähettäminen TV-ruutuun...

1. Android-laitteessa, siirry 'Asetuksiin' ilmoitusnäytöltä tai aloitussivulta.
2. Napsauta 'Laitteen liitettävyyttä'
3. Napsauta 'Helppo projektiio' ja ota 'Langaton projektiio' käyttöön. Käytettävissä olevat laitteet luettelaa.
4. Valitse TV, johon haluat lähettää
tai
 1. selaa ilmoituspaneelia.
 2. Napsauta 'Langaton projektiio'
 3. Valitse TV, johon haluat lähettää

Jos mobiilisovellus on lähetystilassa, kuten YouTube, Dailymotion, Netflix, voit lähettää sovelluksen televisioon. Etsi mobiilisovelluksesta Google Cast -kuvake ja näpätä sitä. Käytettävissä olevat laitteet havaitaan ja luettelaa. Valitse TV luettelosta ja näpätä sitä lähetyksen aloittamiseksi.

Sovelluksen lähettäminen TV-ruutuun...

1. Avaa älypuhelimessa tai tabletissa sovellus, joka tukee Google Cast -toimintoa.
2. Näpätä Google Cast -kuvaketta.
3. Valitse TV, johon haluat lähettää

4. Valitun sovelluksen tulisi toistua TV:ssä.

Huomautukset:

Google Cast toimii Android- ja iOS-käyttöjärjestelmissä. Varmista, että matkapuhelin on samassa verkossa kuin TV. Valikkovaihtoehdot ja nimet Google Cast-toiminnolle Android-laitteessa voivat erota merkkien välillä ja muuttua ajan myötä. Katso laitteen käyttöohjeesta viimeiset tiedot Google Cast-toiminnosta.

HBBTV-järjestelmä

HbbTV (Hybrid Broadcast Broadband TV) yhdistää TV-lähetysten palvelut ja laajakaistapalvelut ja mahdollistaa Internet-palveluiden käytön liitetystä TV:stä ja digi-bokseista. HbbTV:n kautta toimitetut palvelut sisältävät perinteiset TV, tilauspalvelut, video-on-demand, Elektroninen ohjelmaoppaan, interaktiivisen mainonnan, mukauttamisen, äänestyksen, pelit, sosiaaliset verkostot, ja muita mediasovelluksia.

HbbTV sovellukset ovat saatavilla kanavilla joiden ohjelmantarjoaja lähettää HbbTV tietoja.

HbbTV-sovellukset avataan tavallisesti painamalla väripainikkeita kaukosäätimessä. Yleensä pieni punainen painikekuvake ilmestyy näyttöön ja ilmoittaa käyttäjälle, että tässä kanavassa on HbbTV-sovellus. Paina näytöllä näytettyä painiketta sovelluksen avaamiseksi.

HbbTV-sovelluksissa käytetään kaukosäätimen painikkeita. Kun HbbTV-sovellus avataan, osa painikkeiden toiminnoista siirtyy sovelluksen haltuun. Esimerkiksi numeropainikkeet eivät välttämättä toimi teksti-TV-sovelluksessa, jossa numerot ilmaisevat teksti-TV:n sivua.

HbbTV vaatii alustan AV-virtauksen. Olemassa on useita sovelluksia, jotka tarjoavat VOD (video on demand) ja tilauspalveluita. **OK** (toisto ja tauko), **Pyssäytä**, **Kelaus eteen-** ja **Taaksepäin** painikkeita kaukosäätimessä voidaan käyttää AV-sisällön hallintaan. Lähde-painikkeen ulkoasu saattaa vaihdella kaukosäätimen mallin mukaan. Katso Kaukosäädin-osiosta käytettävissä olevat painikkeet ja niiden toiminnot.

Huomautus: Voit ottaa tämän toiminnon käyttöön / poistaa käytöstä TV -vaihtoehdot>Lisävaihtoehdot>HBBTV-asetukset valikosta Live TV -tilassa. Katso lisätietoja Live TV -tilan valikon sisäiltä -osiosta.

Pikavalmiustilahaku

Ja jos **Kanavien automaattinen päivitys** vaihtoehto **Asetukset> Kanavat ja tulot>Kanavat** -valikossa on päällä, TV käynnistyy 5 minuuttia sen jälkeen, kun se on kytketty pikavalmiustilaan ja etsii kanavia. Valmiustilan LED-valo vilkkuu tämän toiminnon aikana. Kun valmiustilan LED-valon vilkkuminen päättyy, on hakutoiminto valmis. Löydetty kanavat tallennetaan kanavaluetteloon. Jos kanavaluettelo päivitetään, saat tiedot tästä, kun TV kytketään päälle seuraavan kerran.

Ohjelmiston päivitys

Telesiosisi pystyy löytämään ja päivittämään laiteohjelmiston automaattisesti Internetin kautta.

TV:n ominaisuuksien käyttämiseksi parhaalla tavalla ja uusimpien parannusten hyödyntämiseksi, varmista että järjestelmä on aina päivitetty.

Ohjelmiston päivitys Internetin kautta

TV tarkastaa Google-palvelimesta, onko päivityksiä saatavissa (GOTA). Jos uusi ohjelmisto löytyy, ladataan se automaattisesti taustalla. Kun lataus on valmis, näytetään viesti uudesta ohjelmistosta muutama sekunti näytöllä. Katso lisätietoja Kojetaulun ilmoitukset-osasta.

Ladattu ohjelmisto asennetaan automaattisesti, kun TV kytketään päälle seuraavan kerran. Voit myös suorittaa asennuksen välittömästi, **Asetukset>Järjestelmä>Tietoja** valikossa, korostamalla **Käynnistä uudelleen nyt** ja painamalla **OK**.

Päivitysten tarkastamiseksi manuaalisesti, avaa **Asetukset>Järjestelmä>Tietoja** valikko. Kohdista **Järjestelmäpäivitys**-vaihtoehto ja paina **OK**. TV tarkastaa, onko päivityksiä saatavissa. Kun tämä on valmis, saat tietoja järjestelmän tilasta ja ajan, jolloin laitteen päivitykset viimeksi tarkastettiin, jos päivitystarkastus on mahdollista. Muussa tapauksessa näyttöön tulee viesti, jossa kehoitetaan yrittämään uudelleen myöhemmin. **Tarkasta päivitykset** -vaihtoehto korostetaan. Paina **OK**, jos haluat tarkastaa uudelleen.

Huomautus: Älä kytke virtajohtoa irti ohjelman päivityksen aikana. Jos TV ei löydä päivitystä, kytke TV irti, odota kaksi minuuttia ja kytke se takaisin.

Vianmääritys & ohjeita

TV Ei kytkeydy päälle

- Varmista että virtajohto on kytketty oikein pistorasiaan.
- Kytke irti virtajohto verkkovirrasta. Odota minuutin ajan ja kytke se takaisin verkkovirtaan.
- Paina **valmiustila**-painiketta kaukosäätimessä.

TV ei tottele kaukosäädintä

- TV vaatii lyhyen käynnistymisajan. Tämän aikana TV ei vastaa kaukosäätimen tai TV:n ohjaimiin. Tämä on normaalia.
- Tarkasta toimiiko kaukosäädin matkapuhelimen kamerana. Aseta puhelin kameratilaan ja osoita kaukosäädin kameran linssiä päin. Jos painat jotain näppäintä kaukosäätimessä ja huomaat infrapuna-LED-valon vilkkumista kameran läpi, kaukosäädin toimii. TV on tarkastettava.

Jos viilkuntaa ei esiinny, voivat paristot olla tyhjenneet. Vaihda paristot. Jos kaukosäädin ei siltikään toimi, voi se olla viallinen ja se on tarkistettava.

Tämä kaukosäätimen tarkastus ei ole mahdollista kaukosäätimissä, jotka on pariuutettu langattomasti TV:n kanssa.

Ei kanavia

- Varmista, että kaikki kaapelit on liitetty oikein ja että oikea verkko on valittu.
- Varmista, että oikea kanavaluettelo on valittuna.
- Tarkista, että olet valinnut oikean kanavataajuuden, mikäli olet valinnut manuaalisen virituksen.

Ei kuvaa / vääristynyt kuva

- Varmista, että antenni on liitetty TV:seen oikein.
- Varmista, että antennijohto on ehjä.
- Varmista, että oikea laite on valittu tulolähteeksi.
- Varmista, että ulkoinen laite tai lähde on liitetty oikein.
- Varmista, kuva-asetukset on säädetty oikein.
- Kaiuttimet, maadoittamattomat äänilaitteet, korkeat rakennukset ja muut suuret kohteet voivat vaikuttaa vastaanoton laatuun. Yritä parantaa vastaanottoa muuttamalla antennin suuntausta tai liikuttamalla laitetta etäämmäksi televisiosta.
- Muuta kuvamuotoa, jos kuva ei mahdu ruutuun.
- Varmista, että käytetty tietokone käyttää tuettua resoluutiota ja virkistystasoa.

Ei ääntä / heikko ääni

- Varmista, ääniasetukset on säädetty oikein.
- Varmista, että kaikki kaapelit on liitetty oikein.
- Varmista, että ääntä ei ole mykistetty tai asetettu nolnaan, lisää äänenvoimakkuutta.
- Varmista, että TV:n äänilähtö on liitetty ulkoisen äänijärjestelmän äänituloon.
- Vain toisesta kaiuttimesta kuuluu ääni. Tarkista tasapainoasetukset **Näyttö ja ääni** valikosta.

Tulolähteet - ei valittavissa

- Varmista, että laite on liitetty TV:seen oikein.
- Varmista, että kaikki kaapelit on liitetty oikein.
- Varmista, että oikea, laitteeseen liittyvä tulolähde on valittu.
- Varmista, että oikea tulolähde ei ole piilotettu **Kanavat ja Tulot** -valikosta.

AV- ja HDMI-signaalin yhteensopivuus

Lähde	Tuetut signaalit	
AV sivulla	PAL	
	SECAM	
	NTSC4.43	
	NTSC3.58	
HDMI	480i	60Hz
	480p	60Hz
	576i, 576p	50Hz
	720p	50Hz, 60Hz
	1080i	50Hz, 60Hz
	1080p	24Hz, 25Hz, 30Hz, 50Hz, 60Hz

Joissain tapauksissa TV:n signaali ei näy oikein. Ongelma voi johtua yhteensopimattomuudesta lähdelaitteen kanssa (DVD, digi-boksi, jne.). Jos kyseisiä ongelmia esiintyy, ota yhteys jälleenmyyjään sekä lähdelaitteen valmistajaan.

Tuetut tiedostomuodot USB-tilassa

Videokoodaaja

Videokoodekit	Resoluutio	Bitinopeus	Profiili	Säiliö
VP9	4096x2176@60fps	100Mbps	Profiili 0 (420 8-bittiiä) Profiili 2, (420, 10-bittiiä)	MKV (.mkv), WebM (.webm)
HEVC/H.265	4096x2176@60fps	100Mbps	Pää (8-bittiiä)/Pää10 (10-bittiiä) Profiili, Korkea Tier @ Taso 5.1	MP4 (.mp4, .mov), 3GPP (.3gpp, .3gp), MPEG-siirtovirta (.ts, .trp, .tp), MKV (.mkv), FLV (.flv), AVI (.avi), H265 (.265)
MPEG1/2	1920x1080@60fps	80Mbps	MP@HL	MPEG-ohjelmavirta (.DAT, .VOB, .MPG, .MPEG), MPEG-siirtovirta (.ts, .trp, .tp), MP4 (.mp4, .mov), 3GPP (.3gpp, .3gp), AVI (.avi), MKV (.mkv), ASF (.asf), WMV (.wmv), OGM (.ogm)
MPEG4	1920x1080@60fps	40Mbps	<ul style="list-style-type: none"> • Yksinkertainen profiili • K e h i t t y n y t yksinkertainen profiili @Taso 5 • GMC:tä ei tueta 	MP4 (.mp4, .mov), 3GPP (.3gpp, .3gp), AVI (.avi), MKV (.mkv), ASF (.asf), WMV (.wmv), FLV (.flv), OGM (.ogm), MPEG siirtovirta (.ts, .trp, .tp), MPEG ohjelmavirta (.DAT, .VOB, .MPG, .MPEG)
Sorenson H.263	1920x1080@60fps	40Mbps		FLV (.flv), AVI (.avi)
H.263	1920x1080@60fps	40Mbps	Vain perustason profiili	FLV (.flv), MP4 (.mp4, .mov), 3GPP (.3gpp, .3gp), AVI (.avi), ASF (.asf), WMV (.wmv)
H.264	4096x2304@60fps	135Mbps	Pää ja Korkea profiili tasolle 5.2	FLV (.flv), MP4 (.mp4, .mov), 3GPP (.3gpp, .3gp), MPEG-siirtovirta (.ts, .trp, .tp), ASF (.asf), WMV (.wmv), AVI (.avi), MKV (.mkv), OGM (.ogm), MPEG-ohjelmavirta (.DAT, .VOB, .MPG, .MPEG), H264 (.264)
AVS	1920x1080@60fps	50 Mbps	Jizhun profiili @ Taso 6.0	MPEG-siirtovirta (.ts, .trp, .tp), MP4 (.mp4, .mov), AVS (.avs)
AVS+	1920x1080@60fps	50 Mbps	Lähetysprofiili @ Taso 6.0.1.08.60	MPEG siirtovirta (.ts, .trp, .tp), AVS (.avs)
AVS2	4096x2176@60fps	100Mbps	Pää (8-bittiiä)/Pää10 (10-bittiiä) Profiili @Taso 8,0. 60	MPEG siirtovirta (.ts, .trp, .tp), AVS2 (.avs2)
WMV3	1920x1080@60fps	40Mbps		ASF (.asf), AVI (.avi), MKV (.mkv), WMV (.wmv), 3GPP (.3gpp, .3gp), MP4 (.mp4, .mov), OGM (.ogm)
VC1	1920x1080@60fps	40Mbps	<ul style="list-style-type: none"> • Kehittynyt profiili @ Taso 3 • Yksinkertainen profiili • Pääprofiili 	MPEG siirtovirta (.ts, .trp, .tp), ASF (.asf), WMV (.wmv), AVI (.avi), MKV (.mkv), 3GPP (.3gpp, .3gp), MP4 (.mp4, .mov), VC1 (.vc1)
Motion JPEG	1920x1080@30fps	40Mbps		AVI (.avi), 3GPP (.3gpp, .3gp), MP4 (.mp4, .mov), MKV (.mkv), FLV (.flv), OGM (.ogm)
VP8	1920x1080@60fps	50 Mbps		MKV (.mkv), WebM (.webm), FLV (.flv), 3GPP (.3gpp, .3gp), MP4 (.mp4, .mov), AVI (.avi), OGM (.ogm)
RV30/RV40	1920x1080@60fps	40Mbps		RM (.rm, .rmvb), MKV (.mkv)
AV1	4096x2176@60fps	100Mbps	Pääprofiili @Taso 5.1	MP4 (.mp4, .mov), 3GPP (.3gpp, .3gp), MKV (.mkv), WebM (.webm)

Videokoodaaja

Videokoodekit	Maks. resoluutio	Maks. bittinopeus	Profiili	Huomaus:
H.264	1920x1080@30fps	12Mbps	Pääprofiili @Taso 4.1	Laiteohjelmiston videokoodaaja

Ääni

Äänikoodekit	Näytteenotto-taajuus	Kanava	Bittinopeus	Säiliö	Huomaus:
MPEG1/2 Layer1	16KHz ~ 48KHz	Maks. 2	32kbit/s ~ 448kbit/s	MP3 (.mp3), AVI (.avi), ASF (.asf), WMV (.wmv), MKV (.mkv, .mka), 3GPP (.3gpp, .3gp), MP4 (.mp4, .mov, m4a), MPEG siirtovirta (.ts, .trp, .tp), MPEG ohjelmavirta (.DAT, .VOB, .MPG, .MPEG), FLV (.flv), WAV (.wav), OGM (.ogm)	
MPEG1/2 Layer2	16KHz ~ 48KHz	Maks. 2	8kbit/s ~ 384kbit/s	MP3 (.mp3), AVI (.avi), ASF (.asf), WMV (.wmv), MKV (.mkv, .mka), 3GPP (.3gpp, .3gp), MP4 (.mp4, .mov, m4a), MPEG siirtovirta (.ts, .trp, .tp), MPEG ohjelmavirta (.DAT, .VOB, .MPG, .MPEG), FLV (.flv), WAV (.wav), OGM (.ogm)	
MPEG1/2/2.5 Layer3	8KHz ~ 48KHz	Maks. 2	8kbit/s ~ 320kbit/s	MP3 (.mp3), AVI (.avi), ASF (.asf), WMV (.wmv), MKV (.mkv, .mka), 3GPP (.3gpp, .3gp), MP4 (.mp4, .mov, m4a), MPEG siirtovirta (.ts, .trp, .tp), MPEG ohjelmavirta (.DAT, .VOB, .MPG, .MPEG), FLV (.flv), WAV (.wav), OGM (.ogm)	
AC3(DD)	32KHz, 44.1KHz, 48KHz	Maks. 5,1	32Kbps ~ 640Kbps	AC3 (.ac3), AVI (.avi), MKV (.mkv, .mka), 3GPP (.3gpp, .3gp), MP4 (.mp4, .mov, m4a), MPEG-siirtovirta (.ts, .trp, .tp), MPEG-ohjelmavirta (.DAT, .VOB, .MPG, .MPEG), WMV (.wmv), ASF (.asf), OGM (.ogm)	
EAC3(DDP)	32KHz, 44.1KHz, 48KHz	Maks. 5,1	32Kbps ~ 6Mbps	EAC3 (.ec3), AVI (.avi), MKV (.mkv, .mka), 3GPP (.3gpp, .3gp), MP4 (.mp4, .mov, m4a), MPEG-siirtovirta (.ts, .trp, .tp), MPEG-ohjelmavirta (.DAT, .VOB, .MPG, .MPEG), WMV (.wmv), ASF (.asf), OGM (.ogm)	
AAC-LC, HEAAC	8KHz ~ 48KHz	Maks. 5,1	AAC-LC: 12Kbps~ 576Kbps V1 6Kbps ~ 288Kbps V2: 3Kbps ~ 144Kbps	AAC (.aac), AVI (.avi), MKV (.mkv, .mka), 3GPP (.3gpp, .3gp), MP4 (.mp4, .mov, m4a), MPEG-siirtovirta (.ts, .trp, .tp), MPEG-ohjelmavirta (.DAT, .VOB, .MPG, .MPEG), FLV (.flv), RM (.rm, .rmvb, .ra), WAV (.wav), WMV (.wmv), ASF (.asf), OGM (.ogm)	
WMA	8KHz ~ 48KHz	Maks. 2	128Kbps ~ 320Kbps	ASF (.asf), WMV (.wma, .wmv), AVI (.avi), MKV (.mkv, .mka), 3GPP (.3gpp, .3gp), MP4 (.mp4, .mov)	WMA 7, WMA 8, WMA 9 Standardi
WMA 10 Pro M0	8KHz ~ 48KHz	Maks. 2	< 192kbps	ASF (.asf), WMV (.wma, .wmv), AVI (.avi), 3GPP (.3gpp, .3gp), MP4 (.mp4, .mov)	

Äänikoodekit	Näytteenotto-taajuus	Kanava	Bittinopeus	Säiliö	Huomautus:
WMA 10 Pro M1	8KHz ~ 48KHz	Maks. 5,1	< 384kbps	ASF (.asf), WMV (.wma, .wmv), AVI (.avi), 3GPP (.3gpp, .3gp), MP4 (.mp4, .mov)	
WMA 10 Pro M2	8KHz ~ 96KHz	Maks. 5,1	< 768kbps	ASF (.asf), WMV (.wma, .wmv), AVI (.avi), 3GPP (.3gpp, .3gp), MP4 (.mp4, .mov)	
VORBIS	Enintään 48KHz	Maks. 2		MKV (.mkv, .mka), WebM (.webm), 3GPP (.3gpp, .3gp), MP4 (.mp4, .mov, m4a), Ogg (.ogg), WMV (.wmv), ASF (.asf), AVI (.avi)	Tukee vain stereokoodausta
LPCM	8KHz ~ 48KHz	Mono, Stereo, 5,1	64kbit/s ~ 1.5Mbit/s	WAV (.wav), AVI (.avi), MKV (.mkv, .mka), 3GPP (.3gpp, .3gp), MP4 (.mp4, .mov, m4a), MPEG-siirtovirta, (.tp), MPEG-ohjelmavirta (.DAT, .VOB, .MPG, .MPEG), WMV (.wmv), ASF (.asf), FLV (.flv), OGM (.ogm)	
IMA-ADPCM MS-ADPCM	8KHz ~ 48KHz	Maks. 2	32Kbps~384Kbps	WAV (.wav), AVI (.avi), MKV (.mkv, .mka), OGM (.ogm)	
G711 A/mu-law	8KHz	1	64Kbps	WAV (.wav), AVI (.avi), MKV (.mkv, .mka), FLV (.flv)	
LBR (cook)	8KHz, 11,025KHz, 22,05KHz, 44,1KHz	Maks. 5,1	6kbit/s ~ 128kbit/s	RM (.rm, .rmvb, .ra)	
FLAC	8KHz~96KHz	Maks. 7,1	< 1,6Mbit/s	MKV (.mkv, .mka), FLAC (.flac)	
OPUS	8KHz ~ 48KHz	Maks. 6	6Kbps ~ 510Kbps	MKV (.mkv, .mka), WebM (.webm)	
AC4	44,1KHz, 48KHz	DivX (.divx), 5.1 (MS12 v1.x) DivX (.divx), 7.1 (MS12 v2.x)	Enintään 1521Kbps / esitys	MPEG siirtovirta (.ts, .trp, .tp), 3GPP (.3gpp, .3gp), MP4 (.mp4, .mov, m4a), AC4 (.ac4)	
Fraunhofer MPEG-H TV Audio System	32KHz, 44,1KHz, 48KHz	Enintään 16 ydinkanavaa, enintään 5,1 kanavan ulostulo	~1.2 Mbps	3GPP (.3gpp, .3gp), MP4 (.mp4, .mov, m4a)	
AMR-NB	8KHz	1	4.75 ~ 12.2Kbps	3GPP (.3gpp, .3gp), MP4 (.mp4, .mov, m4a)	
AMR-WB	16KHz	1	6.6 ~ 23.85Kbps	3GPP (.3gpp, .3gp), MP4 (.mp4, .mov, m4a)	

Kuva

Kuvat	Valokuvat	Resoluutio (leveys x korkeus)
JPEG	Perustaso	15360 x 8640
	Progressiivinen	1024 x 768
PNG		9600 x 6400
BMP		9600 x 6400
GIF		6400 x 4800
WebP		3840 x 2160
HEIF		4000 x 3000

Tekstitykset

Sisäinen

Tiedosto -päätte	Säiliö	Tekstityskoodekki
ts, trp, tp	TS	DVB-tekstitys Teksti-TV CC(EIA608) PGS
mp4	MP4	Vobsub PGS TX3G
mkv	MKV	ASS SSA SRT VobSub PGS

Ulkoinen

Tiedosto -päätte	Tekstitysmuodot	Huomautukset
.srt	SubRip	
.ssa/ .ass	SubStation Alpha Kehittynyt SubStation Alpha	
.smi	SAMI	
.sub	MicroDVD Subldx (VobSub)	
.txt	TMPlayer	

Tuetut DVI-resoluutiot

Kun liität laitteita TV:n liittimiin käyttämällä DVI-muuntokaapeleita (DVI-HDMI-kaapeli ei sisälly toimitukseen), katso seuraavat resoluutiotiedot.

	56Hz	60Hz	66Hz	70Hz	72Hz	75Hz
640x480~		x				x
800x600~	x	x				x
1024x768~		x		x		x
1280x768~		x				x
1280x960~		x				
1360x768~		x				
1366x768~		x				
1280x1024~		x		x		x
1400x1050~		x				
1600x900~		x				

Tekniset tiedot

TV Lähetys	PAL BG//DK/ SECAM BG/DK
Kanavat vastaanotto	VHF (BAND I/III) UHF (BAND U) HYPERBAND
Digitaalivastaanotto	Täysin integroitu digitaalimaanpäällinen-kaapeli-TV (DVB-T-C) (DVB-T2-yhteensopiva)
Esiasetetujen kanavien määrä	12 200
Kanavavaihto	Ruutunäyttö
RF-antennitulo	75 ohm (epäsymmetrinen)
KÄYTTÖJÄNNITE	220-240V AC, 50Hz.
Ääni	German+Nicam Stereo
ÄÄNILÄHTÖTEHO (WRMS.) (10% THD)	2 x 6
Virrankulutus (W)	60W
Verkotettu valmiustilan virrankulutus (W)	< 2
TV:n mitat SxPxK (jalan kanssa) (mm)	185 x 728 x 475
TV:n mitat SxPxK (ilman jalkaa) (mm)	76 x 728 x 431
Näyttö	32"
Käyttölämpötila ja ilmastus	0 °C - 40 °C, ilmastus enint. 85 %

Langattoman lähiverkkolähettimen ominaisuudet

Taajuusalueet	Maks. ulostuloteho
2400 - 2483,5 MHz (CH1 - CH13)	< 100 mW
5150 - 5250 MHz (CH36 - CH48)	< 200 mW (*)
5250 - 5350 MHz (CH52 - CH64)	< 200 mW (*)
5470 - 5725 MHz (CH100 - CH140)	< 200 mW (*)

(*) < 100 mW Ukrainassa

Maakohtaiset rajoitukset

Langaton LAN-laite on tarkoitettu koti- ja toimistokäyttöön kaikissa EU-maissa, Iso-Britanniassa ja Irlannissa (ja muissa olennaisista EU- ja/ta UK-direktiiviä noudattavissa maissa). 5.15 - 5.35 GHz kaista on rajoitettu vain sisäkäyttöön EU-maissa, Iso-Britanniassa ja Pohjois-Irlannissa (ja muissa olennaisista EU- ja/ta UK-direktiiviä noudattavissa maissa). Julkinen käyttö on kyselyn palveluntarjoajan yleisen valtuutuksen alainen.

Maa	Rajoitukset
Venäjä	Vain sisäkäyttöön

Maiden vaatimukset voivat muuttua milloin tahansa. Suosittelemme, että käyttäjät tarkastavat paikallisilta viranomaisilta 2,4 GHz ja 5 GHz langatonta lähiverkkoa koskevat kansalliset määräykset.

Lisenssit

Termit HDMI ja HDMI High-Definition Multimedia Interface, HDMI trade dress ja HDMI logot ovat HDMI Licensing Administrator, Inc.:n tavaramerkkejä tai rekisteröityjä tavaramerkkejä.



Valmistettu Dolby Laboratories lisenssillä. Dolby, Dolby Audio, ja double-D symbolit ovat Dolby Laboratories Licensing Corporationin tavaramerkkejä.

Google, Android, Google TV, Google Cast, Google Play ja YouTube ovat Google LLC:n tavaramerkkejä.

Bluetooth® sana, -merkki ja -logot ovat Bluetooth SIG, Inc.-yhtiön omaisuutta ja käyttäessään niitä Vestel Elektronik Sanayi ve Ticaret A.S.:lla on niihin käyttöoikeus. Muut tuotemerkit ja -nimet ovat niiden omistajien omaisuutta.

Tämä tuote sisältää Microsoftin immateriaali oikeuksien sisältäviä teknologioita. Tämän teknologian käyttö tai jakelu on kielletty ilman Microsoftin lisenssiä.

Sisällön omistajat käyttävät Microsoft PlayReady™ -sisällön käyttöteknologiaa immateriaaliomaisuuden, mukaan lukien tekijänoikeussuojatun, sisällön suojaamiseksi. Tämä laite käyttää PlayReady- tekniikkaa PlayReady- ja/tai WMDRM-suojatun

sisällön avaamiseen. Jos laite ei kykene noudattamaan sisällön käyttörajoituksia, voi sisällön omistajat pyytää Microsoftia estämään laitetta käyttämästä PlayReady-suojattua sisältöä. Tämä estäminen ei saa vaikuttaa suojaamattomaan sisältöön tai muun sisällön käyttötekniikan suojaamaa sisältöä. Sisällön omistajat voivat vaatia PlayReadyn päivittämisen heidän sisällön käyttämiseksi. Jos et hyväksy päivitystä, et voi käyttää sisältöä, joka vaatii päivityksen.

"CI Plus" Logo on CI Plus LLP:n tavaramerkki.

Tätä tuotetta suojaavat tietyt Microsoft Corporationin immateriaalioikeudet. Tällaisen tekniikan käyttö tai jakelu tämän tuotteen ulkopuolella on kielletty ilman Microsoftin tai valtuutetun Microsoft-tytäryhtiön suostumusta.



Huomautus: Pb-merkki paristoissa symbolin alapuolella tarkoittaa, että ne sisältävät lyijyä.

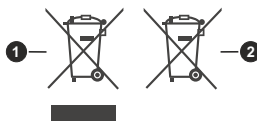

1. Tuotteet
2. Akku

Tiedot hävittämisestä

[Euroopan Unioni]

Nämä symbolit viittaavat siihen, että sähköiset ja elektroniset laitteet ja akut, joissa symboli esiintyy, ei saisi hävittää yleisenä talousjätteenä sen käyttöön päätyttyä. Sen sijaan tuote on luovutettava sopivaan sähkö- ja elektroniikkalaitteiden kierrätyksestä huolehtivaan keräyspisteeseen ja käytettyjen paristojen asianmukainen käsittely, talteen ottaminen ja kierrätys edellyttävät niiden viemistä tarjolla oleviin keräyspisteisiin kansallisten määräysten sekä direktiivien 2012/19/EU ja 2013/56/EU mukaisesti.

Varmistamalla tuotteen oikeaoppinen hävittäminen, autat estämään mahdolliset ympäristö- ja terveyshaitat, jotka voivat syntyä tuotteen väärästä hävittämisestä.

Kysy lisätietoja tuotteen keräyspisteistä ja kierrätyksestä, paikallisesta jätteenkäsittelykeskuksesta tai liikkeestä josta ostit tuotteen.

Jätteen väärä hävittäminen voi olla rangaistava teko kansallisen lainsäädännön mukaisesti.

(Yritykset)

Jos haluat hävittää tuotteen, ota yhteyttä jälleenmyyjään ja tarkasta ostosopimuksesi ehdot ja säännöt.

[Euroopan unionin ulkopuoliset maat]

Nämä symbolit ovat voimassa ainoastaan Euroopan Unionissa.

Pyydä paikalliselta viranomaiselta lisätietoja hävittämisestä ja kierrätyksestä.

Tuote ja pakkausmateriaali tulee viedä paikalliseen kierrätyskeskukseen.

Ora kierrätyskeskuksista hyväksyy tuotteet maksutta.

Innehållsförteckning

Säkerhetsinformation.....	2
Märkning på produkten.....	2
Varningar	3
Väggmontering	3
Inkluderade tillbehör	4
Funktioner.....	4
Ställinstallation & väggmontage	4
Antennanslutning.....	5
Andra anslutningar	6
Att slå på/av TV:n	7
TV:ns kontroll och drift.....	7
Fjärrkontroll.....	8
Första installationsguiden.....	9
Hemskärmen	11
Menyinnehåll för Live TV-läge	12
Inställningar	16
Kanallista	24
Programguide	25
Ansluta till Internet.....	26
Multimediaspelare	27
USB-inspelning.....	29
CEC	31
Google Cast.....	31
HBTV System.....	32
Snabb Standby-sökning	32
Mjukvaruuppdatering	32
Felsökning och tips.....	32
AV- och HDMI-signalkompatibilitet	33
Filformat som stöds i USB-läget.....	34
DVI-upplösningar som stöds	38
Specifikationer	39
Licens	39
Kasseringsinformation	40

Säkerhetsinformation

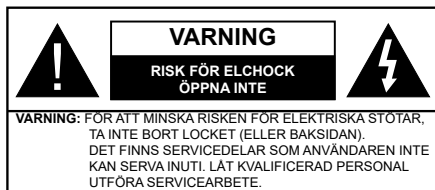

I extrema väder (storm, åska) och långa perioder av inaktivitet (semester), koppla ur TV-setet från huvudströmmen.

Nätkontakten används för att koppla bort TV-apparaten från elnätet och därför måste den förbli lättåtkomlig. Om TV-apparaten inte kopplas ur elektriskt från elnätet kommer enheten fortfarande att dra ström i alla situationer även om TV:n är i vänteläge eller avstängd.

Obs: Följ instruktionerna på skärmen för driftsrelaterade funktioner.

VIKTIGT – Läs installations- och användningsinstruktionerna nogga innan användning

⚠ VARNING: Denna enhet är avsedd att användas av personer (inklusive barn) som är kapabla/erfarna av att använda sådan enhet övervakade, såvida de inte har fått tillsyn eller instruktioner angående användning av enheten av en person som är ansvarig för deras säkerhet.

- Använd denna TV på lägre än 5000 meter över havet, på torra platser och i områden med måttliga eller tropiska klimat.
- TV:n är ämnad att användas i hushåll och liknande inomhusmiljö, men kan även användas på allmänna platser.
- För ventilationsändamål, lämna minst 5 cm fritt utrymme runt TV:n.
- Ventilationen får inte blockeras genom att täcka över eller blockera ventilationsöppningarna med föremål såsom tidningar, dukar, gardiner etc.
- Strömkabelns kontakt ska vara lätt att komma åt. Placera inte TV:n eller möbler och dylikt på strömkabeln. En skadad nätsladd/kontakt kan orsaka brand eller en elektrisk stöt. Dra alltid ur kontakten vid fästet, dra inte ur genom att dra i sladden. Ta aldrig tag i nätsladden/kontakten med våta händer eftersom det kan leda till kortslutning eller elstöt. Slå aldrig knut på strömkabeln och knyt inte samman den med andra sladdar. Om nätsladden eller kontakten är skadad måste den bytas ut. Detta får endast göras av utbildad personal.
- Utsätt inte TV:n för droppande eller stänk av vätskor och placera inte föremål fyllda med vätska, såsom

vaser, koppar, etc. på eller ovanför TV:n (t.ex. på hyllor ovanför enheten).

- Utsätt aldrig TV:n för direkt solljus och placera inte öppen eld som tända ljus på eller nära TV:n.
- Placera inte värmekällor som elektriska värmeelement, radiatorer, etc. nära TV-apparaten.
- Placera inte TV:n på golvet eller på lutande ytor.
- För att undvika fara för kvävning, håll plastpåsar borta från spädbarn, barn och husdjur.
- Slå stativet noggrant på TV:n. Om stativet har medföljande skruvar, dra åt skruvarna ordentligt för att förhindra att TV:n lutar. Dra inte åt skruvarna för hårt och montera stativgummit ordentligt.
- Släng inte batterier i eld eller tillsammans med farliga eller brandfarligt material.
- Om du slänger ett batteri i eld eller en varm ugn, eller krossar eller skär i ett batteri, kan det explodera. Ett batteri som utsätts för extremt lågt lufttryck kan explodera eller läcka brandfarligt vätska eller gas.
- Batterier får inte utsättas för extrem värme som solljus, eld eller liknande.
- Överdrivet ljudtryck från örnsnäckor eller hörlurar kan skada hörseln.

FRAMFÖR ALLT – Låt ALDRIG någon, särskilt barn, trycka på eller slå på skärmen, sätta in föremål i hål, skärorna eller andra öppningar på TV:n.

Fara	Allvarlig skada eller dödsfara
Risk för elchock	Farlig spänningsrisk
Underhåll	Viktig underhållskomponent

Märkning på produkten

Följande symboler används på produkten som markering för begränsningar, försiktighetsåtgärder och säkerhetsinstruktioner. Varje förklaring ska endast tas i beaktande där produkten har motsvarande märkning. Anteckna sådan information för säkerheten.

Klass II-utrustning: Den här utrustningen är utformad på ett sådant sätt att den inte kräver en säkerhetsanslutning till elektrisk jordning.

Farlig strömförande terminal: De markerade terminalerna är farligt strömförande under normala driftsvillkor.

Varning, se Driftsinstruktioner: De markerade områdena innehåller, av användaren, utbytbara cellknappsbatterier.



Klass 1 laserprodukt: Den här produkten innehåller Klass 1-laserkälla som är säker under rimligen förut-sägbar drift.

Varningar

- Svälj inte batterier, fara för kemiska brännskador.
- Denna produkt eller tillbehören som medföljer produkten kan innehålla ett mynt/knappcells batteri. Om knappcells batteriet sväljs kan det orsaka allvarliga inre brännskador på bara 2 timmar och kan leda till döden.
- Håll nya och använda batterier oåtkomliga för barn.
- Om batteriluckan inte går att stänga helt, sluta använda produkten och håll den borta ifrån barn.
- Om du tror att batterierna har svalts eller placerats på något sätt inne i kroppen ska du omgående söka läkarvård.

TV:n kan falla och orsaka allvarlig personskada eller dödsfall. Många skador, speciellt på barn, kan undvikas genom att enkla åtgärder vidtas såsom:

- Att använda skåp eller stativ eller monteringsmetoder som tillverkaren av TV-setet rekommenderar.
- Att endast använda möbler som kan stödja TV-setet tillräckligt.
- Att säkerställa att TV-setet inte skjuter ut över kanten på den möbel den står på.
- Att berätta för barnen om de faror det innebär att klättra på möbler för att nå TV-setet och dess kontroller.
- Att dra sladdar och kablar anslutna till TV-setet så, att man inte kan snava över dem eller dra i dem.
- Placera aldrig ett TV-set på en instabil plats.
- Att inte placera TV:n på höga möbler (t.ex. skåp eller bokhyllor) utan att fästa både möbeln och TV:n på lämpligt stöd.
- Att inte ställa TV:n på tyg eller annat material som placerats mellan TV:n och den stödjande möbeln.
- Att aldrig placera föremål som kan få barn att kliva, som leksaker eller fjärrkontroller, på TV:n eller möbeln, som den är placerad på.
- Enheten ska endast monteras på ≤ 2 meters höjd.

Om ditt befintliga TV-set ska behållas och placeras på annan plats, bör samma hänsynstagande göras enligt ovan.

Enheter som är kopplade till byggnadens skyddsjordning genom nätanslutning eller genom andra apparater med en anslutning till skyddande jordning, och till ett TV-distributionssystem med koaxialkabel, kan under vissa omständigheter utgöra en brandrisk. Anslutning till ett TV-distributionssystem måste därför tillhandahållas genom en anordning som tillhandahåller en elektrisk isolering under ett visst frekvensområde (galvanisk isolator)

Väggmontering

- Läs instruktionerna innan du monterar TV:n på väggen.
- Väggmonteringskitet är valfritt. Du kan få det från din lokala återförsäljare, om det inte medföljer din TV.

- Installera inte TV:n på ett tak eller på en lutande vägg.
- Använd de specificerade väggmonteringsskruvarna och andra tillbehör.
- Dra åt väggmonteringskruvarna ordentligt för att förhindra att TV:n faller ner. Dra inte åt skruvarna för hårt.

Figurer och illustrationer i denna bruksanvisning tillhandahålls endast som referens och kan skilja sig från det faktiska produktutseendet. Produktdesign och specifikationer kan ändras utan förvarning.

Inledning

Tack för att du har valt vår produkt. Du kommer snart att få njuta av din nya TV. Vänligen läs dessa instruktioner noggrant. De innehåller viktig information som hjälper dig få ut det bästa ur din TV och säkerställa säker och korrekt installation och drift.

Inkluderade tillbehör

- Fjärrkontroll
- Batterier: 2 x AAA
- Driftsinstruktioner
- SNABBSTARTSGUIDE
- Nätsladd

Funktioner

- Google TV
- Android™ operativ system
- Google Cast
- Röstsökning
- Fullt integrerad digital mark/kabel-(DVB-T-T2/C)
- Ethernet (LAN) för anslutningsbarhet till Internet och Internettjänster.
- 802.11 a/b/g/n/ac inbyggt WLAN-stöd

High Dynamic Range (HDR) / Hybrid Log-Gamma (HLG)

Med den här funktionen kan TV:n reproducera större dynamiskt omfång av ljusstyrka genom att fånga och sedan kombinera flera olika exponeringar. HDR/HLG lovar bättre bildkvalitet tack vare ljusare, mer realistiska ljuspunkter, mer realistisk färg och andra förbättringar. Det ger den look som filmskapare syftade till att uppnå, och visar de dolda områdena av mörka skuggor och solljus med full klarhet, färg och detaljrikedom. HDR/HLG-innehåll stöds via HDMI, USB-ingångar och över DVB-S-sändningar.

Ställinstallation & väggmontage

Montering / Demontering av stället

Förberedelser

Ta ur stället/ställen och TV:n från packlådan och lägg TV:n på ett arbetsbord med skärmpanelen nedåt på ren och mjuk trasa (filt, etc.).

- Använd ett plant och stabilt bord större än TV:n.
- Håll inte i skärmpaneldelen.
- Se till att inte repa eller ha sönder TV:n.

Montera stället

1. Placera stället/ställen på dess monteringsmönster på baksidan av TV:n.
2. Sätt i de medföljande skruvarna och dra försiktigt åt dem tills ställningen är ordentligt fastsatt.

Ta bort stället från TV:n

Var noga med att ta bort stället på följande sätt när du använder väggfästet eller packar TV:n.

- Placera TV:n på ett arbetsbord med skärmpanelen nedåt på ren och mjuk trasa. Låt stället sticka ut över kanten på ytan.
- Skruva ur skruvarna som fixerar stället/ställen.
- Ta bort stället/ställen.

När du använder väggfästet

Din TV är också berett för ett VESA-kompatibelt väggfäste. Om det inte medföljer din TV, kontakta din lokala återförsäljare för att köpa det rekommenderade väggfästet.

Hål och mätningar för väggmonteringsfästets installation;

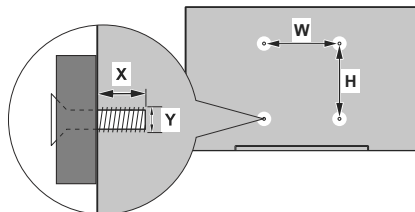

VESA VÄGGMONTERINGSMÅTT		
Hålbild Storlekar (mm)	W	H
	75	75
Skruvstorlekar		
Längd (X)	min. (mm)	5
	max. (mm)	8
Tråd (Y)	M4	

Antennanslutning

Anslut antenn eller kabel-TV till de AERIAL INPUT (ANT-TV) på baksidan av TV:n.

Baksidan av TV:n











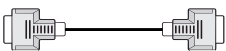







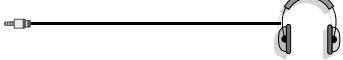
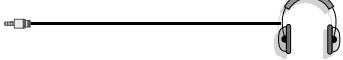

Om du vill ansluta en enhet till TV:n, säkerställ att både TV:n och enheten är avstängda innan du gör anslutningen. Efter att anslutningen genomförts kan du starta enheterna och använda dem.

Andra anslutningar



Om du vill ansluta en enhet till TV:n, se till att både TV:n och enheten är avstängda innan du ansluter. Efter att anslutningen genomförts kan du starta enheterna och använda dem.

Kontakt	Typ	Kablar	Enhet
	HDMI Anslutning (bak&sida)		
	Sido AV (Audio/video)-anslutning (sida)	 Sido ljud/video-anslutningskabel (medföljer) Ljud-/Video-kabel	
	SPDIF (Koaxial ut)-anslutning (sida)		
	Hörlursanslutning (sida)		
	USB-anslutning (sida)		
	CI-anslutning (sida)		
	LAN/Ethernet-anslutning (baksida)		

Vid användning av väggfästet (som finns att köpa av tredje part i butik om det inte medföljer), rekommenderar vi att du fäster alla kablar i TV:n innan du monterar den på väggen. Sätt endast in eller ta ut CI-modulen när TV:n är AVSTÄNGD. Se bruksanvisningen för modulen för mer information om inställningarna. USB-ingångarna på TV-stödenheterna upp till 500mA. Anslutning av enheter som har aktuellt värde över 500mA kan skada din TV. När du ansluter utrustning med en HDMI-kabel till din TV, för att garantera tillräcklig immunitet mot parasitisk frekvensstrålning och problemfri överföring av HD-signaler, måste du använda en höghastighets- (hög kvalitet) HDMI-kabel med ferriter.

Att slå på/av TV:n

Anslutningsström

VIKTIGT: TV:n är avsedd för drift från ett uttag på 220-240 V växelström, 50 Hz.

Efter att TV:n packats upp, låt den nå den omgivande temperaturen innan du ansluter TV:n till huvudströmmen.

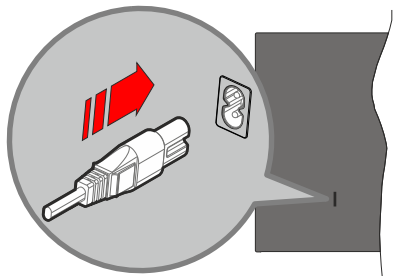

Anslut ena änden (kontakt med två hål) av den medföljande strömkabeln i strömkabelns anslutning i TV:ns baksida. Anslut andra änden i vägguttaget.

Obs: Strömkabelns position kan variera beroende på modell.

För att sätta på TV:n från standby

Om TV:n är i standby-läge tänds LED-lampan. För att slå på TV:n ifrån standby-läget kan du antingen:

- Tryck på **Standby**-knappen på fjärrkontrollen.
- Tryck på kontrollknappen på TV: n.

TV:n slås sedan på.

Att ändra TV:n till viloläge

TV:n kan inte kopplas till standby-läge via kontrollknappen. Tryck på och håll in **Standby**-knappen på fjärrkontrollen. **Stäng av** dialogen visas på skärmen. Markera **OK** och tryck på **OK**-knappen. TV:n växlar till vänteläge.

För att slå på TV:n

För att stänga av TV:n helt drar du ur strömsladden från eluttaget.

Snabb Standby-läge

För att växla TV: n till snabb vänteläge antingen;

- Tryck på **Standby**-knappen på fjärrkontrollen.

Tryck igen för att gå tillbaka till driftläge.

- Tryck på kontrollknappen på TV: n.

Tryck på styrknappen igen för att gå tillbaka till driftläget.

TV:n fortsätter att fungera i snabb standby-läge, då den söker efter uppdateringar. Detta är inget fel, den följer kraven för energikonsumtion. För att minimera

energikonsumtionen, ställ TV:n till standby-läge, som beskrivits ovan.

TV:ns kontroll och drift

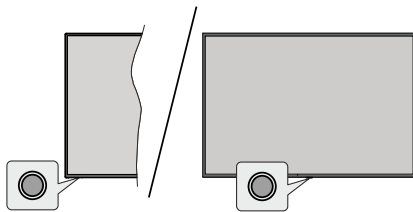

Med kontrollknappen kan du styra TV:ns snabbt vänteläge-På funktion.

Obs: Placeringen av kontrollknappen kan variera beroende på modell.

För att stänga av TV:n (snabb Standby): Tryck på styrknappen för att vrida TV:n till snabbt vänteläge.

Stäng av TV:n (Standby): TV:n kan inte kopplas till standby-läge via kontrollknappen.

För att stänga av TV:n: Tryck på kontrollknappen; TV:n kommer att slås på.

Obs: Live TV-inställningsmenyn i Live TV-läge kan inte visas via kontrollknappen.

Att manövrera med fjärrkontrollen

Tryck på **Meny** knappen på fjärrkontrollen för att visa Live TV-inställningsmenyn när du är i Live TV-läge. Tryck på **Hem**-knappen för att visa eller återgå till startskärmen på din TV. Använd riktningknapparna för att flytta fokus, gå vidare, justera vissa inställningar och tryck på **OK** för att göra val för att göra ändringar, välja inställningar, öppna en undermeny, starta ett program etc. Tryck på **återgå/tillbaka** för att återgå till föregående menyskärm.

Ingångsval

När du anslutit externa enheter till din TV kan du växla mellan olika ingångskällor. Tryck på **Source**-knappen på fjärrkontrollen i följd eller använd riktningknapparna och tryck på **OK**-knappen för att växla till olika källor i direktsänt TV-läge. Eller gå till **Ingångarmenyn** på Kontrollpanelen, välj önskad källa från listan och tryck på **OK**.

Byta kanal och ändra volym

Du kan justera volymen med knapparna **Volym +/-** och ändra kanalen i Live TV-läge med hjälp av knapparna **Program +/-** på fjärrkontrollen.

Fjärrkontroll

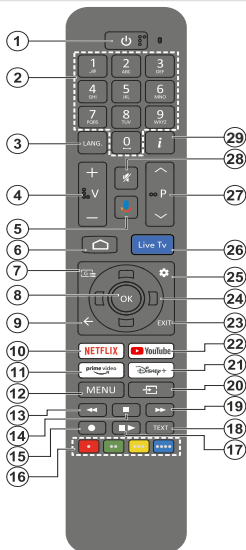

Obs: Beroende på vilket land som valdes under den första installationen eller fabriksåterställningen kan Live TV-applikationen eller Live TVx-applikationen vara installerad på startskärmen.

- Vänteläge:** Snabb-standby/Standby/På
- Numeriska knappar:** Växlar kanalen i live TV-läge, skriver in en siffra i textrutan på skärmen
- Språk:** Växlar mellan ljudlägen (analog TV), visar och ändrar ljudspråk (digital-TV, om tillgängligt)
- Volym +/-:** Ökar/minskar volymnivån.
- Mikrofon:** Aktiverar mikrofonen på fjärrkontrollen, om fjärrkontrollen har parkopplats tidigare med TV:n. Annars startar sökning av tillbehör, som man kan para ihop med TV:n, när man trycker på knappen.
- Hem:** Öppnar startskärmen, används även under parkopplingen av fjärrkontrollen. Håll intryckt för att öppna Kontrollpanelen.
- Guide:** Visar den elektroniska programguiden i Live TV-kanaler
- OK:** Bekräftar val, går till undermenyer, visar kanallistan (i Live TV-läge)
- Tillbaka/Återgå:** Återgår till föregående menyskärm, går ett steg tillbaka, väljer filialternativ, stänger öppna fönster, stänger text-TV (i Live TV-Text-TV-läge), används även under parkopplingen av fjärrkontrollen
- Netflix:** Startar Netflix-applikationen.
- Prime Video:** Öppnar Amazon Prime Video-applikationen
- Meny:** Skärmar huvudmenyn för inställningar eller öppnar Kontrollpanelen (beroende på aktuell källa), visar tillgängliga inställningar, t.ex. ljud- och bildinställningar
- Spola tillbaka:** Spolar bakåt i media såsom filmer
- Stopp:** Stoppar median från att spelas
- Spela in:** Spelar in program i Live-TV-läge
- Färgade knappar:** Följ instruktionerna för färgade knappfunktioner på skärmen
- Paus/spela:** Pausar mediet som spelas upp, startar fördröjd inspelning i Live-TV-läge / Återupptar uppspelning av det pausade mediet
- Text:** Öppnar och stänger text-TV (om tillgängligt i Live TV-läge)
- Snabb framåt:** Spolar framåt i media så som filmer
- Källa:** Visar alla tillgängliga sändningar och innehållskällor
- Disney+:** Startar applikationen **Disney+**.
- Youtube:** Startar Youtube-applikationen
- Stäng:** Stänger och lämnar huvudmenyerna för inställningar, Hemskärmen, alla aktiva applikationer och byter till senaste valda Live TV-källa
- Riktningknappar:** Navigerar menyer, ställer in alternativ, flyttar fokus eller markör etc. och visar undersidor i Live TV-Text-läget när du trycker på Höger eller Vänster. Följ anvisningarna på skärmen **med LiveTVx-appen (i Live TV-läge)**
Vänster/ Höger: Visar menyen med huvudinställningar
Upp: Ökar kanalnumret
Ner: Minskar kanalnumret
- Inställningar:** Öppnar Kontrollpanelen
- Live TV:** Byter till senaste valda Live TV-källa

Standby-knapp

Tryck på och håll in **Standby** -knappen på fjärrkontrollen. **Stäng** av dialogen visas på skärmen. Markera **OK** och tryck på **OK**-knappen. TV:n växlar till vänteläge. Tryck snabbt och släpp för att byta TV:N till snabbviloläge eller slå på TV:n när i snabbviloläge eller viloläge.

Sätt in batterierna i fjärrkontrollen

Fjärrkontrollen kan ha en skruv, som fäster batterifacketes lucka (eller den kan finnas i separat påse). Ta bort skruven, om luckan är fäst med skruven. Ta sedan bort batterifacketes lock för att öppna batterifacket. Sätt in två 1,5 V - storlek **AAA** batterier. Kontrollera att (+) och (-) matchar (kontrollera polariteten). Blanda inte gamla och nya batterier. Ersätt endast med samma eller motsvarande typ. Placera tillbaka locket. Fäst locket igen med skruven.

Parkoppla fjärrkontrollen till TV:n

När TV:n är påslagen för första gången, utförs en sökning efter fjärrkontroll innan den ursprungliga installationen startar. Du måste para ihop fjärrkontrollen med din TV vid denna tidpunkt. Tryck och håll inne **Home** och **Tillbaka/retur** knapparna på fjärrkontrollen, tills LED-lampan börjar blinka och släpp sedan knapparna. Det betyder att fjärrkontrollen är i parkopplingsläge. Nu väntar du på att TV: n ska hitta din fjärrkontroll. När parningsprocessen lyckas kommer LED-lampan på fjärrkontrollen att släckas och en grön märkning visas på skärmen. Om parkopplingsprocessen misslyckas går fjärrkontrollen i viloläge efter 30 sekunder.

För att parkoppla din fjärrkontroll senare kan du gå till meny **Inställningar > Fjärrkontroller och Tillbehör**, markera **Para tillbehör** och tryck **OK** för att starta en sökning för tillbehör.

27. **Program +/-:** Ökning/Minskar kanalnumret i Live-TV-läget
28. **Tyst:** Stänger helt av volymen på TV:n
29. **Info:** Visar information om skärminnehåll

Första installationsguiden

Obs: Följ instruktionerna på skärmen för att slutföra grundinställningarna. Använd riktningknapparna och OK-knappen på fjärrkontrollen för att välja, ställa in, bekräfta och fortsätta.

När den slås på för första gången, visas fjärrkontrollens parkopplingskärm. När fjärrkontrollen har kopplats ihop med TV:n, välj språk på nästa skärm och tryck **OK**. Följ instruktionerna på skärmen för att ställa in din TV och installera kanaler. Installationsguiden vägleder dig genom installationsprocessen. Du kan utföra förstagångsinstallation när som helst med hjälp av **Fabriksåterställning**-alternativet i menyn **Inställningar>System>Om>Återställ**. Se avsnittet **Inställningar** för mer information.

Några av följande steg i förstagångsinstallationen kan skilja sig eller hoppas över beroende på den valda Tillval i det här steget.

1. Parkoppling av fjärrkontrollen

En sökning av fjärrkontrollen utförs, när TV:n slås på för första gången. Följ informationen på skärmen för att para din fjärrkontroll (beroende på fjärrkontrollens modell) med din TV. Om parkopplingen lyckas visas en markering på skärmen..

2. Välkomstmeddelande och språkval

Meddelandet **"Välkommen"** visas tillsammans med språkval som visas på skärmen. Välj önskat språk i listan och tryck på **OK** för att fortsätta.

3. Region/land

I nästa steg väljer du ditt region eller land i listan och trycker på **OK** för att fortsätta.

4. Snabb installation

Du kan snabbt konfigurera Google TV med din telefon. Se till att Bluetooth och Wi-Fi är aktiverade på din Android- eller iOS-enhet. Följ instruktionerna på din TV och telefon för att genomföra den snabba installationen.

Markera **Manuell installation (med TV-fjärrkontrollen)** och tryck på **OK** för att fortsätta med de vanliga installationsstegen. För att fortsätta med grundläggande inställningar (Google-tjänster ingår inte) bör du fortsätta med detta alternativ.

5. Välj TV-läge

I följande steg i den ursprungliga installationen kan du ställa in TV:ns driftläge antingen som **Hem** eller som **Butik**. **Butik**alternativet konfigurerar TV:ns inställningar för butiksmiljön. De funktioner som stöds visas på skärmen eller så spelas en demovideo upp. Alternativet är endast avsett för användning i butik.

Det rekommenderas att välja **Hem** för hemmabruk. Om du väljer alternativet **Butik** kan du ställa in butikslägestypen efter dina önskemål i nästa steg.

Demo video: Demo-video spelas.

E-POP vänster/botten: De funktioner som stöds av TV:n visas till vänster eller längst ned på skärmen.

6. Nätverksanslutning

Om du tidigare anslutit din TV till internet via Ethernet visas ett meddelande om att du är ansluten. Du kan fortsätta med trådbunden anslutning genom att trycka på **OK**. Om du vill använda trådlös anslutning i stället för trådbunden anslutning kopplar du bort Ethernetkabeln. Tillgängliga trådlösa nätverk kommer att sökas och listas. Fortsätt sedan enligt beskrivningen nedan.

Om internet-anslutningen inte har etablerats via Ethernet innan, tillgängliga trådlösa nätverk söks och listas på nästa skärm. Välj ditt WLAN-nätverk från listan och tryck på **OK** för att ansluta. Ange lösenordet med det virtuella tangentbordet om nätverket är lösenordsskyddat. Välj alternativet **Annat nätverk** i listan om nätverket som du vill ansluta har dolt SSID (nätverksnamn).

Om du ansluter till ett nätverk med internetanslutning och loggar in på ditt Google-konto i nästa steg, kommer TV:n att utföra installationen med de Google-tjänster som ingår (Google TV-installation). I annat fall ingår inte Google-tjänster (grundläggande TV-inställning). Du kan starta installationen av Google TV senare från hemskärmen när den första installationen är genomförd.

Om du föredrar att inte ansluta till internet vid denna tidpunkt kan du hoppa över det här steget genom att välja **Hoppa** över alternativet. Du kan ansluta till Internet senare med hjälp av menyalternativen **Nätverk och Internet** i menyn **Inställningar**. Se avsnittet **Inställningar** för mer information.

7. Logga in på ditt Google-konto

Om nätverksanslutningen har upprättats måste du logga in på ditt Google-konto på nästa skärm. Du måste vara inloggad på ett Google-konto för att kunna använda alla Googles tjänster. Det här steget hoppas över om ingen internetanslutning har upprättats.

Genom att logga in kan du upptäcka nya appar för videor, musik och spel på Google Play. få anpassade rekommendationer från appar som YouTube; köpa eller hyra de nyaste filmerna och programmen på Google Play Filmer & TV; komma åt din underhållning och styra dina media. Du kan logga in på ditt Google-konto genom att ange din e-postadress eller ditt telefonnummer och ditt lösenord eller skapa ett nytt konto.

8. Villkor och policy

Skärmen Villkor och policy visas. Genom att fortsätta godkänner du Googles användarvillkor, Google

Play användarvillkor och Googles sekretesspolicy. Markera **Acceptera** och tryck på **OK** på fjärrkontrollen för att bekräfta och fortsätta. Du kan också visa **Användarvillkor**, **Play användarvillkor** och **Sekretesspolicy** på denna skärm. För att visa innehållet behövs en internetanslutning. Ett meddelande visas som nämner webbadress där denna information även kan ses utifall Internet inte är tillgängligt.

9. Google-tjänster

Välj en tjänst för att få veta mer om den, t.ex. hur du slår på eller av den senare. Uppgifterna behandlas enligt Googles Sekretesspolicy. Markera **Acceptera** och tryck på **OK** för att bekräfta valen av dessa Google-tjänster inställningar. Vissa tjänster kommer inte att vara tillgängliga om du inte är inloggad på ett Google-konto.

10. Sök igenom alla dina TV-appar

Om du har loggat in på ditt Google-konto i de föregående stegen kan du låta Assistant söka i alla dina TV-appar. Marker **Tillåt** eller **Nej tack** och tryck på **OK** för att fortsätta.

11. Välj dina tjänster

I det här steget av den inledande installationen kan du välja vilka tjänster och applikationer som ska installeras under installationen. Dina val kommer att sparas och användas för rekommendationer. Markera tjänsterna och apparerna och tryck på **OK** för att markera eller avmarkera. När du är klar markerar du **Bekräfta** och trycker på **OK** för att fortsätta

12. Integritetspolicy för nätverk

Integritetspolicy för nätverk-skärmen kommer att visas. Följ instruktionerna som visas på skärmen. Du kan använda riktningssknapparna Upp och Ned för att bläddra igenom och läsa hela texten. Markera **OK** och tryck på **OK** för att bekräfta och fortsätta. Du kan läsa integritetspolicyen för nätverket senare med hjälp av det relaterade alternativet i menyn **Inställningar>Nätverk och Internet**.

13. Föräldrakontroller

Beroende på landval i tidigare steg, kan föräldrakontrollskärmen visas. Markera önskat alternativ för föräldrakontroll och tryck på **OK** eller höger riktningssknapp för att välja och fortsätta. TV:n hämtar nivåinformation från sändningen och om denna nivå har avaktiverats avaktiveras åtkomst till sändningen. Du kan välja **Av** om du inte vill aktivera föräldrakontroll.

14. Tuner-läge

Nästa steg är att välja tuner-läget. Välj önskad tunerinställning att installera kanaler för Live TV-funktion. **Antenn/Antenn-** och **Kabel-**alternativ finns. Markera det alternativ som motsvarar din miljö och tryck på **OK** eller höger riktningssknapp för att fortsätta. Om du

inte vill utföra en mottagare-scanning, markera **Nästa** och tryck på **OK**.

Antenn/Antenn

Om **Antenn/Antenn-**alternativet är valt, kan du söka efter digitala markbundna och analoga sändningar. Markera på nästa skärm önskad alternativ tryck på **OK** för att starta sökningen.

Medan sökningen fortsätter kan du trycka på knappen **Tillbaka/retur** för att stoppa sökningen. De kanaler som redan har hittats kommer att lagras i kanallistan.

Obs: Om det valda landet inte har analoga sändningar, är analog sökning kanske inte tillgänglig.

Kabel

Om **Kabel** alternativet är valt söker TV:n efter digitala kabel- och analoga sändningar. Om några hittas, visas tillgängliga operatörsalternativ på skärmen **Välj Operatör**. Annars hoppas detta steg över. Du kan välja endast en operatör från listan. Markera önskad operatör och tryck på **OK** eller Höger riktningssknapp för att fortsätta. Markera på nästa skärm önskad alternativ tryck på **OK** för att starta sökningen. Om en av de digitala kanalsökningsalternativen väljs, visas en inställningssida. **Skanningsläge**, **Frekvens (KHz)** och **nätverks-ID** alternativ kan vara tillgängliga. För att utföra full skanning, ställ **Skanningsläge** som **Full / Framåt** om tillgänglig. Beroende på vald operatör och/eller **Skanningsläge** kanske vissa alternativ inte är tillgängliga att ställas in.

Obs: Om det valda landet inte har analoga sändningar, är analog sökning kanske inte tillgänglig.

När du är klar med att ställa in tillgängliga alternativ trycker du på Höger riktningssknapp för att fortsätta. TV:n kommer att börja söka efter tillgängliga sändningar.

Medan sökningen fortsätter kan du trycka på knappen **Tillbaka/retur** för att stoppa sökningen. De kanaler som redan har hittats kommer att lagras i kanallistan.

När kanalsökningen med den valda tunern är klar kommer installationsguiden att ta dig tillbaka till steget för val av tunerläge. Om du vill fortsätta att söka kanaler med en annan tuner kan du gå tillväga på samma sätt som beskrivs ovan. Annars markerar du **Nästa steg** och trycker på **OK** eller höger piltangent för att fortsätta.

I nästa steg kommer du att bli ombedd att samtycka till att tillverkaren samlar in dina anslutningsdata för att säkerställa att din TV fungerar korrekt. Läs texten på skärmen. Markera **Acceptera** och tryck på **OK** för att ge tillstånd och fortsätta. För att hoppa över utan att ge tillstånd, välj **Nästa**. Du kan ändra denna inställning senare med hjälp av menyn **Inställningar>System>Om>Juridisk information>Tillverkarens användning och diagnostik**.

Om du har konfigurerat Google TV genom att logga in på ditt Google-konto i de tidigare stegen kommer dina appar att installeras och sista finputsningen att

göras. Sedan kan du ställa in din TV-profilpreferens som **Flera profiler** eller **Barnfunktioner** i nästa steg. Läs förklaringarna för varje alternativ. Om du föredrar att välja ett av dessa rekommenderade alternativ markerar du det alternativ du föredrar och trycker på **OK** för att välja det. Du kan också hoppa över detta steg utan att göra något val. När du är klar markerar du **Gå till Google TV** och trycker på **OK** för att fortsätta. Hemskärmen visas sedan.

Om du inte har konfigurerat Google TV och istället har konfigurerat grundläggande TV genom att inte logga in på ditt Google-konto i de tidigare stegen, kan du nu aktivera PIN-skydd för din TV för extra säkerhet, beroende på vilket land du har valt. Markera **Ställ in PIN** och tryck på **OK**. Läs instruktionerna på nästa skärm och tryck på **OK** för att fortsätta med PIN (enhets-PIN). Du kommer att uppmanas att ange denna PIN-kod för att komma åt TV:n, ändra vissa inställningar etc. Om du glömmor din PIN-kod måste du fabriksåterställa TV:n för att få tillgång till den igen. Du kan återställa din TV med hjälp av **Fabriksåterställning**-alternativet i menyn **Inställningar>System>Om>Återställ**. Markera **Inte nu** och tryck på **OK** för att hoppa över. Hemskärmen visas sedan. Du kan starta installationen av Google TV från Hemskärmen. Markera **Konfigurera Google TV** och tryck på **OK** för att utföra Google TV-inställningen.

På Hemskärmen kan du trycka på **Exit**-knappen på fjärrkontrollen eller markera Live TV / Live TVx-appen och trycka på **OK** för att växla till Live-TV-läge och titta på TV-kanaler.

Obs: Beroende på vilket land som valdes under den första installationen eller fabriksåterställningen kan Live TV-applikationen eller Live TVx-applikationen vara installerad på startskärmen.

Hemskärmen

För att kunna dra nytta av fördelarna med Google TV bör Google TV-installationen utföras istället för den grundläggande TV-installationen under den initiala inställningen eller fabriksåterställningen. Du kan genomföra installationen av Google TV genom att ansluta din TV till internet och logga in på ditt Google-konto. För att utföra installationen av Google TV efter den första installationen eller fabriksåterställningen kan du bläddra nedåt på startskärmen, markera alternativet **Ställ in Google TV** och trycka på **OK**. Anslut TV:n till ett hemnätverk med en höghastighetsanslutning till Internet. Se **Nätverk och Internet** och **Ansluter till Internet** avsnitt för mer information om hur du ansluter din TV till internet.

Hem menyn är centrum för din TV. Från hemmenyn kan du starta ett program, växla till en TV-kanal, titta på en film eller växla till en ansluten enhet. Tryck på **Home**-knappen för att visa hemskärmen. Du kan även välja alternativet **Google TV / Home** från menyn

Ingångar för att byta till hemskärmen. För att öppna **Ingångar**-menyn, tryck på **Source**-knappen eller på **Menu**-knappen på fjärrkontrollen, när TV:n är i Live TV-läge, markera **Källa**-alternativet i **TV-alternativ** menyn och tryck på **OK**. Beroende på TV-inställningen och det land som valts under den första installationen eller fabriksåterställningen kan menyn Hem innehålla olika objekt.

Google TV hemskärm

Hemskärmen är organiserad i flera flikar. **Hem**, **Appar** och **Bibliotek** flikarna finns tillgängliga. Tillgängliga alternativ för dessa flikar är placerade i rader. För att navigera genom hemskärmens alternativ, använd riktningssknapparna på fjärrkontrollen. Markera en flik och flytta sedan fokus till önskat objekt i raden. Tryck på **OK** knappen för att göra ett val eller öppna en undermeny.

Längst upp till höger på Hemskärmen finns sökverktyget. Du kan välja att antingen skriva ett ord för att starta en sökning via det virtuella tangentbordet eller prova röstsökalternativet om din fjärrkontroll har en inbyggd mikrofon. Flytta fokus till sökverktyget och tryck på **OK** eller tryck bara på **mikrofonknappen** på fjärrkontrollen (beroende på fjärrkontrollens modell) och tala för att fortsätta.

Logotypen för den aktiva kontot kan ses i övre vänstra hörnet på hemskärmen, om du har loggat in tidigare till Google-konto.

För att visa Kontrollpanelen, tryck på **Inställningar**-knappen eller håll **Home**-knappen intryckt på fjärrkontrollen eller tryck på höger-riktningssknapp i följd på hemskärmen. På kontrollpanelen kommer det att finnas alternativ för inställningsmenyn (kugghjulssikon), ditt Google TV-konto (ikon för inloggat konto), **Skärmläckare**, **Ingångar**, **Bild**, **Ljud**, **Wi-Fi/Ethernet**, **Tillgänglighet**, **Bluetooth** och meddelanden tillgängliga. Du kan också se datum- och tidsdata på kontrollpanelen.

För att använda Internet behöver du en webbläsarapplikation. Utför sökning på hemskärmen eller i **Appar**-fliken, hitta en bläddrare och ladda ner den.

För att växla till Live TV-läge markerar du appen **Live TV / Live TVx** och trycker på **OK**, eller trycker på **Exit**-knappen på fjärrkontrollen. Om du har Live TVx-appen installerad på din TV (beroende på vilket land som valdes vid den initiala installationen eller fabriksåterställningen) måste du också markera en kanal på Live TVx-skärmen och trycka på **OK** för att växla till Live TV-läge. Du kan också trycka på knappen **Källa** för att öppna menyn **Ingångar** och välja ett av alternativen **Antenn**, **Kabel**, eller **ATV** för att titta på live-TV-kanaler. Om du har Live TVx-appen installerad på din TV väljer du alternativet **Live TV**.

Markera **Multi Media Player**-appen och tryck på **OK** för att bläddra bland de anslutna USB-enheterna och

spela/visa det installerade medieinnehållet på TV:n. Ljudfilerna kan spelas upp via högtalarna på TV:n eller genom högtalarsystemen anslutna till TV:n.

Google TV grundhemskärm

Tillgängliga alternativ för hemskärmen är placerade i raden. För att navigera genom hemskärmens alternativ, använd rikttningsknapparna på fjärrkontrollen. Markera en rad och flytta sedan fokus till önskat objekt i raden. Tryck på **OK** knappen för att göra ett val eller öppna en undermeny.

För att visa Kontrollpanelen, tryck på **Inställningar**-knappen eller håll **Home**-knappen intryckt på fjärrkontrollen eller markera **Kontrollpanel**-objektet på hemskärmen och tryck **OK**. På instrumentpanelen finns alternativ för inställningsmenyn (kugghjulsikonen), lägga till konto, **Skärmläckare**, **Ingångar**, **Skärm**, **Ljud**, **Wi-Fi/Ethernet**, **Tillgänglighet**, **Bluetooth** och meddelandeanternativ. Du kan också se datum- och tidsdata på kontrollpanelen.

För att se apparna markerar du **sidan Fullskärmsappar** på startskärmen den och trycker på **OK**. För att växla till Live TV-läge markerar du appen **Live TV / Live TVX** här och trycker på **OK**. Alternativt kan du trycka på knappen **Avsluta** på startskärmen. Om du har Live TVx-appen installerad på din TV (beroende på vilket land som valdes vid den initiala installationen eller fabriksåterställningen) måste du också markera en kanal på Live TVx-skärmen och trycka på **OK** för att växla till Live TV-läge. Du kan också trycka på knappen **Källa** för att öppna menyn **Ingångar** och välja ett av alternativen **Antenn**, **Kabel**, **Satellit** eller **ATV** för att titta på live-TV-kanaler. Om du har Live TVx-appen installerad på din TV väljer du alternativet **Live TV**.

Markera appen **Multi Media Player (MMP)** i menyn på **sidan Fullskärmsappar** och tryck på **OK** för att bläddra bland anslutna USB-enheter och spela upp/visa det installerade medieinnehållet på TV:n. Ljudfilerna kan spelas upp via högtalarna på TV:n eller genom högtalarsystemen anslutna till TV:n.

Menyinnehåll för Live TV-läge

Växla först TV:n till Live TV-läge och tryck sedan på **Meny**-knappen på fjärrkontrollen för att se menyalternativen för Live TV. För att växla till Live TV-läge kan du antingen trycka på **Avsluta**-knappen eller markera appen **Live TV / Live TVx** på startskärmen(*) och trycka på **OK**. Om du har Live TVx-appen installerad på din TV (beroende på vilket land som valdes vid den initiala installationen eller fabriksåterställningen) måste du också markera en kanal på Live TVx-skärmen och trycka på **OK** för att växla till Live TV-läge. Du kan också trycka på knappen **Källa** för att öppna menyn **Ingångar** och välja ett av alternativen **Antenn**, **Kabel** eller **ATV**. Om du har Live

TVx-appen installerad på din TV väljer du alternativet **Live TV**.

(*) Om grundläggande TV-installation utförs under den initiala installationen eller fabriksåterställningen, markera sidan **Fullskärmsappar** på startskärmen och tryck på **OK** för att se apparna. Se avsnittet **Hemskärmen** för mer information.

Kanaler

Programguide: Öppna den elektroniska programguiden. Se avsnittet **Programguide** för detaljerad information.

Kanal: Öppnar **Kanalmenyn**. Du kan använda alternativen i denna meny för att söka efter sändningskanaler. Se avsnittet **Kanaler** för mer information.

Kanalhantering: Du kan redigera kanaler och kanallistan med alternativen i den här meny.

Tillgängliga alternativ kan ändras eller menyerna kan avaktiveras, beroende på vald ingångskälla/tunertyp, operatör och om kanalinstallationen är utförd. För att ställa in ingångskällan, tryck på knappen **Källa** och välj önskat alternativ i menyn **Ingångar**. Om du har Live TVx-appen installerad på din TV kan du ställa in **Tunertyp** från menyn **Välj typ**, som du kommer åt från kanallistan. Se avsnittet **Kanallista** för mer information.

Ingångskälla/tunertyp – Antenn

Hoppa över kanal: Ställ in kanaler som ska hoppas över när du byter kanaler via **Program +/-**-knapparna på fjärrkontrollen. Markera önskad kanal i listan och tryck på **OK** för att välja/avmarkera. Kanalerna kommer också att tas bort från kanallistan. Du kan dock fortfarande komma åt dessa kanaler genom att ange deras kanalnummer på fjärrkontrollen.

Kanalbyte: Byt ut positionerna för de två valda kanalerna i kanallistan. Markera önskad kanal i listan och tryck på **OK** för att välja. När den andra kanalen är markerad kommer platsen på denna kanal att ersättas med positionen för den första valda kanalen. Du kan trycka på den Gula knappen och mata in det önskade kanalnumret. Markera sedan **OK** och tryck på **OK**, för att öppna kanalen.

Flytta kanal: Flytta en kanal till en annan kanal. Markera kanalen du vill flytta och tryck på **OK** för att välja. Gör sedan detsamma för en andra kanal. När den andra kanalen är markerad, kan du trycka på den Blå knappen och den första valda kanalen flyttas till kanalens position. När informationsrutan visas, markera **Fortsätt** och tryck på **OK** för att fortsätta. Du kan trycka på den Gula knappen och mata in det önskade kanalnumret. Markera sedan **OK** och tryck på **OK**, för att öppna kanalen.

Redigera kanal: Redigera kanaler i kanallistan. Redigera namn och kanalnummer (*) för den valda kanalen och visa information om **nätverksnamn**, **kanaltyp** och **frekvens** som är relaterad till den kanalen om

den är tillgänglig. Beroende på kanalen kan andra alternativ också vara redigerbara. Tryck på **OK** eller Gula knappen för att ändra den markerade kanalen. Du kan trycka på den Blå knappen för att radera den markerade kanalen.

() Det valda kanalnumret ska inte användas för andra kanaler i kanallistan.*

Radera kanaler: Markera önskad kanal i listan och tryck på **OK** eller den Gula knappen för att välja/avmarkera. Du kan trycka på den Blå knappen för att radera den markerade kanalen. När informationsrutan visas, markera **Fortsätt** och tryck på **OK** för att fortsätta.

Sortera om kanal: Sortera om kanalerna i kanallistan. Du kan utföra en kanalsökning för att återställa den ursprungliga kanalordningen. När informationsrutan visas, markera **Fortsätt** och tryck på **OK** för att fortsätta.

Rensa kanallista: Ta bort alla kanaler som lagrats i kanallistan. En dialog visas för bekräftelse. Markera **Fortsätt** och tryck på **OK** för att fortsätta. Markera **Avbryt** och tryck på **OK** för att avbryta. Endast kanalerna i den aktuella ingångskällan kommer att raderas.

Ingångskälla/tunertyp – Kabel

Hoppa över kanal: Ställ in kanaler som ska hoppas över när du byter kanaler via **Program +/-**-knapparna på fjärrkontrollen. Markera önskad kanal i listan och tryck på **OK** för att välja/avmarkera. Kanalerna kommer också att tas bort från kanallistan. Du kan dock fortfarande komma åt dessa kanaler genom att ange deras kanalnummer på fjärrkontrollen.

Kanalbyte: Byt ut positionerna för de två valda kanalerna i kanallistan. Markera önskade kanaler i listan och tryck på **OK** för att välja. När den andra kanalen är markerad kommer platsen på denna kanal att ersättas med positionen för den första valda kanalen. Du kan trycka på den Gula knappen och mata in det önskade kanalnumret. Markera sedan **OK** och tryck på **OK**, för att öppna kanalen.

Flytta kanal: Flytta en kanal till en annan kanal. Markera kanalen du vill flytta och tryck på **OK** för att välja. Gör sedan detsamma för en andra kanal. När den andra kanalen är markerad, kan du trycka på den Blå knappen och den första valda kanalen flyttas till kanalens position. När informationsrutan visas, markera **Fortsätt** och tryck på **OK** för att fortsätta. Du kan trycka på den Gula knappen och mata in det önskade kanalnumret. Markera sedan **OK** och tryck på **OK**, för att öppna kanalen.

Redigera kanal: Redigera kanaler i kanallistan. Redigera namn för den valda kanalen och visa information om **nätverksnamn**, **kanaltyp**, **frekvens**, **modulering** och **symbolhastighet** som är relaterad till den kanalen. Beroende på kanalen kan andra alternativ också vara redigerbara. Tryck på **OK** eller Gula knappen för att ändra den markerade kanalen. Du kan trycka på den Blå knappen för att radera den markerade kanalen.

() Det valda kanalnumret ska inte användas för andra kanaler i kanallistan.*

Radera kanaler: Markera önskad kanal i listan och tryck på **OK** eller den Gula knappen för att välja/avmarkera. Du kan trycka på den Blå knappen för att radera den markerade kanalen. När informationsrutan visas, markera **Fortsätt** och tryck på **OK** för att fortsätta.

Sortera om kanal: Sortera om kanalerna i kanallistan. Du kan utföra en kanalsökning för att återställa den ursprungliga kanalordningen. När informationsrutan visas, markera **Fortsätt** och tryck på **OK** för att fortsätta.

Rensa kanallista: Ta bort alla kanaler som lagrats i kanallistan. En dialog visas för bekräftelse. Markera **Fortsätt** och tryck på **OK** för att fortsätta. Markera **Avbryt** och tryck på **OK** för att avbryta. Endast kanalerna i den aktuella ingångskällan kommer att raderas.

Ingångskälla/tunertyp – ATV/ Analog

Hoppa över kanal: Ställ in kanaler som ska hoppas över när du byter kanaler via **Program +/-**-knapparna på fjärrkontrollen. Markera önskad kanal i listan och tryck på **OK** för att välja/avmarkera. Kanalerna kommer också att tas bort från kanallistan. Du kan dock fortfarande komma åt dessa kanaler genom att ange deras kanalnummer på fjärrkontrollen.

Kanalbyte: Byt ut positionerna för de två valda kanalerna i kanallistan. Markera önskade kanaler i listan och tryck på **OK** för att välja. När den andra kanalen är markerad kommer platsen på denna kanal att ersättas med positionen för den första valda kanalen. Du kan trycka på den Gula knappen och mata in det önskade kanalnumret. Markera sedan **OK** och tryck på **OK**, för att öppna kanalen.

Flytta kanal: Flytta en kanal till en annan kanal. Markera kanalen du vill flytta och tryck på **OK** för att välja. Gör sedan detsamma för en andra kanal. När den andra kanalen är markerad, kan du trycka på den Blå knappen och den första valda kanalen flyttas till kanalens position. När informationsrutan visas, markera **Fortsätt** och tryck på **OK** för att fortsätta. Du kan trycka på den Gula knappen och mata in det önskade kanalnumret. Markera sedan **OK** och tryck på **OK**, för att öppna kanalen.

Redigera kanal: Redigera kanaler i kanallistan. Redigera, kanalnummer (*) namn, frekvens, färgsystem och ljudsystem för den valda kanalen och visa information om **Nätverksnamn** och **Kanaltyp** som är relaterad till den kanalen om den är tillgänglig. Tryck på **OK** eller Gula knappen för att ändra den markerade kanalen. Du kan trycka på den Blå knappen för att radera den markerade kanalen.

() Det valda kanalnumret ska inte användas för andra kanaler i kanallistan.*

Radera kanaler: Markera önskad kanal i listan och tryck på **OK** eller den Gula knappen för att välja/avmarkera. Du kan trycka på den Blå knappen för att radera

den markerade kanalen. När informationsrutan visas, markera **Fortsätt** och tryck på **OK** för att fortsätta.

Finjustera den analoga kanalen : Välj kanal du vill justera till ifrån listan och tryck på **OK**-knappen. Ändra sedan frekvens med vänster/höger-riktningsknapp för att hitta optimal mottagning. Tryck på knappen **Bakåt/retur** för att fortsätta spara och stänga. När informationsrutan visas, markera **OK** och tryck på **OK** för att fortsätta.

Rensa kanallista: Ta bort alla kanaler som lagrats i kanallistan. En dialog visas för bekräftelse. Markera **Fortsätt** och tryck på **OK** för att fortsätta. Markera **Avbryt** och tryck på **OK** för att avbryta. Endast kanalerna i den aktuella ingångskällan kommer att raderas.

TV-alternativ

Källa: Visa listan med inmatningskällor. Välj önskad och tryck på **OK** för att växla till den källan.

Skärm: Öppnar menyn **Skärm**. Se avsnittet **Skärm** och **Ljud** för detaljerad information.

Skärm: Ställ in bilförhållandena för skärmen. Välj ett av de fördefinierade alternativen enligt dina önskemål.

Ljud: Öppnar **Ljudmenyn**. Se avsnittet **Skärm** och **Ljud** för detaljerad information.

Föräldrakontroll

(För att öppna den här menyn måste du först ange PIN-koden. Använd din PIN-kod för Google-kontot eller enhetens PIN-kod som du har skapat under den första installationen eller fabriksåterställningen. Om du inte skapar en enhets-PIN under förstagångsinstallationen eller fabriksåterställning, eller om du inte har loggat in på ditt Google-konto, måste du skapa en enhets-PIN för att komma åt den här menyn. Vissa alternativ kanske inte är tillgängliga eller varierar beroende på valet av land under förstagångsinstallationen eller fabriksåterställningen. Denna menys innehåll kanske inte visas, om kanalinstallationen inte är färdig eller inga kanaler är installerade.*

Blockerade kanaler: Väljer kanalen/erna som ska blockeras från kanallistan. Markera en kanal och tryck på **OK** för att markera/avmarkera. För att titta på en blockerad kanal bör PIN anges först.

Begränsningar av programmet: Blockera program enligt information om åldersklassificering som sänds med dem. Du kan aktivera eller inaktivera begränsningar, ställa in klassificeringssystem, begränsningsnivåer och åldersgränser med hjälp av alternativen i den här menyn.

Tuner-ingångar blockerade: Förhindrar åtkomst till den valda turners ingångskällans innehåll. Markera önskat inmatningsalternativ och tryck på **OK** för att välja/avmarkera. För att byta till en blockerad ingångskälla bör PIN anges först.

Obs: Vissa alternativ kanske inte är tillgängliga beroende på vilken ingångskälla som valts.

CI-kort: Visa tillgängliga menyalternativ för CAM-kortet (Conditional Access Module) som används. Det här alternativet kanske inte är tillgängligt beroende på installationen för ingångskälla.

Avancerade alternativ

Alternativen i denna meny kan ändras och/eller visas gråade, beroende på vald ingångskälla.

Ljud

Ljudspråk: Ställ in önskad språk för ljudet. Det här alternativet kanske inte är tillgängligt beroende på installationen för ingångskälla.

Andra Ljudspråk: Ställ in en av de listade språkalternativen som andra ljudspråksalternativ.

Ljudspår: Ange din musikinställning, om någon är tillgänglig.

Ljudtyp: Ange inställningarna för ljudtyp.

Synskadade: Ställ in **Ljudtyp**-alternativet som **Ljudbeskrivning** för att använda denna alternativ. Digitala TV-kanaler kan sända speciella ljudkommentarer som beskriver handling på skärmen, kroppsspråk, uttryck och rörelser för personer med synskada.

Talare: Aktivera det här alternativet om du vill höra ljudkommenteringen via TV-högtalarna.

Hörlurar: Aktivera det här alternativet om du vill dirigera ljudet av ljudkommenteringen till TV:ns hörlursutgång

Volym: Justera volymnivån för ljudkommentarerna.

Pan och blekna: Slå på det här alternativet om du vill höra ljudkommentarerna tydligare, när tillgängligt i sändningen.

Ljud för synskadade: Ställ in ljudtypen för synskadade. Alternativ blir tillgängliga beroende på vald sändning.

Fader-kontroll: Justera volymbalansen mellan TV-huvudets ljud (**Main**) och ljudkommentaren (**AD**).

Undertext

Analog undertext: Slå på eller av undertexter för analoga sändningar. Om alternativet **Tyst** är valt visas den analoga undertexten på skärmen, men högtalarna dämpas samtidigt.

Digital undertext: Slå på eller av undertexter för digitala sändningar. Om alternativet **Hörselnedsättning** är valt tillhandahåller det undertextningstjänster till döva och hörselskadade tittare med ytterligare beskrivningar.

Textspår: Ange din textningsspårinställning, om någon är tillgänglig.

Digitalt undertextspråk: Ställ in ett av de listade språkalternativen som första språk för digitala undertexter.

Andra digitala undertext Språk: Ställ in ett av de listade språkalternativen som andra språk för digitala undertexter. Om det valda språket i alternativet **Digitalt textningsspråk** inte är tillgängligt, visas undertexter på detta språk.

Typ av text: Ange det här alternativet som **Normal** eller **Hörselnedsättning**. Om alternativet **Hörselnedsättning** är valt tillhandahåller det undertextningstjänster till döva och hörselskadade tittare med ytterligare beskrivningar.

Text-TV

Språk för digital text-TV: Ställa in text-TV-språk för digitala sändningar.

Avkodning av sidans språk: Ange avkodningssidospråk för text-TV-visning.

Blå Mute: Slå på/av den här funktionen enligt dina önskemål. När den är aktiverad visas blå bakgrund på skärmen när ingen signal är tillgänglig.

Ingen signal automatisk avstängning: Ställ in TV:ns beteende när ingen signal detekteras från den för närvarande inställda ingångskällan. Definiera en tid efter vilken du vill att TV:n ska stänga av sig själv eller ställa in som **Av för att inaktivera**.

Standardkanal: Ställ in din standardinställning för startkanalen. När **Välj läge** är inställt som **Användarval**, blir **Visa kanaler** alternativet tillgängligt. Markera och tryck på **OK** för att se kanallistan. Markera en kanal och tryck på **OK** för att göra en markering. Vald kanal visas varje gång TV:n slås på igen från vänteläge. Om **Välj läge** är inställt som **Senaste status** visas den senast bevakade kanalen.

HBTV-inställningar

HBTV-stöd: Slå på eller av HBTV-funktionen.

Spåra inte: Ange dina önskemål angående spåringsbeteendet för HBTV-tjänster.

Inställningar för cookies: Ställ in inställningarna för cookies för HBTV-tjänster.

Ihållande lagring: Slå på eller av funktionen för beständig lagring. Om den ställs in som på kommer, cookies att lagras med ett utgångsdatum i TV:ns beständiga minne.

Blockera spåringsplatser: Slå på eller av funktionen Blockera spåringsplatser.

Enhets-ID: Slå på eller av Device ID-funktionen.

Återställ enhets-ID: Återställ enhets-ID för HBTV tjänster. Konfiktiv dialog kommer att visas. Tryck på **OK** för att fortsätta, **Tillbaka** för att avbryta.

Systeminformation: Visa detaljerad systeminformation på den aktuella kanalen **Signal nivå**, **Signal kvalitet**, **frekvens** etc.

Licens för öppen källkod: Visar Öppen källa programlicensinformation

Inställningar: Öppna menyn **Inställningar**. Se avsnittet **Inställningar** för detaljerad information.

Spela in

Inspelnings lista: Inspelningarna kommer att visas om de finns tillgängliga. Markera en valfri inspelning och tryck på **OK** för att spela upp den. Tryck på den gula knappen för att radera den markerade inspelningen eller tryck på den blå knappen för att visa detaljerad information om inspelningen. Du kan använda de röda och gröna knapparna för att bläddra upp och ner i listan sida för sida.

Enhetsinformation: Anslutna USB-lagringsenheter visas. Markera valfri enhet och tryck på **OK** för att se tillgängliga alternativ.

Ställ in TimeShift: Tagga den valda USB-lagringsenheten eller en partition på den för tidsskiftinspelning. Om enheten inte är taggad kan den inte användas för timeshifting.

Ställ PVR: Tagga den valda USB-lagringsenheten eller en partition på den för PVR. Om enheten inte är taggad kan den inte användas för inspelning.

Format: Formatera den valda USB-lagringsenheten. Se avsnittet **USB-inspelning** för mer information.

Hastighetstest: Starta ett hastighetstest för den valda USB-lagringsenheten. Testresultatet visas när det är klart.

Lista över scheman: Lägg till påminnelser eller inspelningstimers med menyn Schemalistan.

Tidsskiftläge: Aktivera eller inaktivera funktionen timeshift-inspelning. Se avsnittet **USB-inspelning** för mer information.

Inställningar

Förslag och allmänna inställningsmöjligheter visas i menyn **Inställningar**. Navigera genom menyträdet med vänster och höger riktningssknapp, **OK**, och **Tillbaka/retur** knapparna.

Beroende på vilket land som valdes under den första installationen eller fabriksåterställningen kan Live TV-applikationen eller Live TVx-applikationen vara installerad på startskärmen. Användargränssnittet och funktionen för Live TV-appen och Live TVx-appen skiljer sig något åt. Se därför till att du läser motsvarande avsnitt.

med Live TV-appen

Du kan komma åt menyn **Inställningar** från Kontrollpanelen eller, om du är i Live TV-läge, från menyn **TV-alternativ**. För att visa kontrollpanelen, tryck på knappen **Inställningar** eller tryck och håll in **Hem**-knappen på fjärrkontrollen. Om Google TV-installationen utförs under den initiala inställningen eller fabriksåterställningen kan du också trycka på höger riktningssknapp flera gånger i rad på startskärmen för att komma åt instrumentpanelen. Om TV-grundinstallation utförs under den första installationen eller fabriksåterställningen kan du markera **Kontrollpanel**-objektet på hemskärmen och trycka på **OK**. Tryck på knappen **Meny** för att visa **TV-alternativ**.

med Live TVx-appen

Du kan öppna menyn **Inställningar** från instrumentpanelen eller, om du är i Live TV-läge, från menyn **TV-alternativ** eller från Live TVx-skärmen. För att visa kontrollpanelen, tryck på knappen **Inställningar** eller tryck och håll in **Hem**-knappen på fjärrkontrollen. Om Google TV-installationen utförs under den initiala inställningen eller fabriksåterställningen kan du också trycka på höger riktningssknapp flera gånger i rad på startskärmen för att komma åt instrumentpanelen. Om TV-grundinstallation utförs under den första installationen eller fabriksåterställningen kan du markera **Kontrollpanel**-objektet på hemskärmen och trycka på **OK**. Tryck på knappen **Meny** för att visa **TV-alternativ**. För att komma åt menyn **Inställningar** via skärmen Live TVx trycker du på knappen **Tillbaka/retur**. Markera sedan kugghjulsikonen längst upp till höger på Live TVx-skärmen och tryck på **OK** för att öppna menyn **Inställningar**.

Kanaler och ingångar

Denna menys innehåll kan variera beroende på vald ingångskälla och om kanalinstallationen är utförd.

Kanaler

Analog

Kanalgenomsökning: Starta en skanning för analoga kanaler. Du kan trycka på **OK** eller knappen **tillbaka/retur** för att avbryta sökningen. När du är klar, tryck på **OK** eller **tillbaka/retur**-knappen för att avsluta. De kanaler som redan har hittats kommer att lagras i kanallistan.

Uppdatera Skanning: Sök efter uppdateringar. Tidigare tillagda kanaler kommer inte att raderas, men nyfunna kanaler kommer att lagras i kanallistan. Du kan trycka på **OK** eller knappen **tillbaka/retur** för att avbryta sökningen. När du är klar, tryck på **OK** eller **tillbaka/retur**-knappen för att avsluta.

Analog manuell sökning: Starta kanalsökning manuellt. Ange först startfrekvens för sökningen. Markera sedan sökriktningen och tryck på **OK** eller höger riktningssknapp för att starta sökningen. De

hittade kanalerna kommer att lagras i kanallistan. Du kan trycka på knappen **tillbaka/retur** för att avbryta sökningen.

Antenn

Kanalgenomsökning: Starta en sökning för digitala markbundna kanaler. Du kan trycka på **OK** eller knappen **tillbaka/retur** för att avbryta sökningen. När du är klar, tryck på **OK** eller **tillbaka/retur**-knappen för att avsluta. De kanaler som redan har hittats kommer att lagras i kanallistan.

Uppdatera Skanning: Sök efter uppdateringar. Tidigare tillagda kanaler kommer inte att raderas, men nyfunna kanaler kommer att lagras i kanallistan. Du kan trycka på **OK** eller knappen **tillbaka/retur** för att avbryta sökningen. När du är klar, tryck på **OK** eller **tillbaka/retur**-knappen för att avsluta.

Enkel RF-sökning: Ställ in **RF Kanal** med hjälp av riktningssknapparna Höger/Vänster. **Signalstyrkan** och **signalkvaliteten** för vald kanal visas. Markera **Skanna** och tryck på **OK** för att starta skanningen på den valda RF-kanalen. Tidigare tillagda kanaler kommer inte att raderas, och nyfunna kanaler kommer att lagras i kanallistan. Du kan trycka på knappen **tillbaka/retur** för att avbryta sökningen. Tryck på **tillbaka/retur**-knappen för att avsluta.

Uppdatering av manuell service: Starta manuellt en uppdatering av tjänsten. Du kan trycka på **OK** eller knappen **tillbaka/retur** för att avbryta sökningen. När du är klar, tryck på **OK** eller **tillbaka/retur**-knappen för att avsluta. Tidigare tillagda kanaler kommer att raderas.

LCN: Ange dina önskemål för LCN. LCN är det logiska kanalnummersystemet som organiserar tillgängliga sändningar i enlighet med en igenkännbar kanalnummersekvens (i förekommande fall).

Typ av kanalsökning: Ange inställningarna för skanningstyp.

Typ av kanalbutik: Ange din butikstyps preferens.

Välj favoritnätverk: Välj ditt favoritnätverk. Det här menyalternativet kommer att vara aktivt, om mer än bara ett nätverk är tillgängliga.

Kabel

Kanalgenomsökning: Starta en sökning för digitala kabelkanaler. Om tillgängliga operatörsalternativ kommer att visas Markera önskad och tryck på **OK**. **Skanningsläge, frekvens och nätverks-ID** alternativ kan vara tillgängliga. Alternativet kan variera beroende på operatör och val av **Skanningsläge**. Om du inte vet hur du ska ställa in andra alternativ, ställ in **Skanningsläge** på **Fullt** (om tillgängligt). Markera **Sök** och tryck på **OK** eller den högra riktningssknappen för att starta sökningen. Du kan trycka på knappen **tillbaka/retur** för att avbryta sökningen. Tryck på **tillbaka/retur**-knappen för att

avsluta. De kanaler som redan har hittats kommer att lagras i kanalistan.

Enkel RF-sökning: Ange **Frekvens** värdet. **Signalnivå** och **Signalkvalitet** för den valda Frekvensen visas. Markera **Sök**-alternativet och tryck **OK** eller på höger riktningssknapp för att starta sökningen. Tidigare tillagda kanaler kommer inte att raderas, och nyfunna kanaler kommer att lagras i kanalistan. Du kan trycka på knappen **tillbaka/retur** för att avbryta sökningen. Tryck på **tillbaka/retur**-knappen för att avsluta.

LCN: Ange dina önskemål för LCN. LCN är det logiska kanalnummersystemet som organiserar tillgängliga sändningar i enlighet med en igenkännbar kanalnummersekvens (i förekommande fall).

Typ av kanalsökning: Ange inställningarna för skanningstyp.

Typ av kanalbutik: Ange din butikstyps preferens.

Automatisk kanaluppdatering: Slå på eller av funktionen för automatisk kanaluppdatering.

Meddelande om uppdatering av kanal: Slå på eller av kanal uppdaterings meddelande funktionen.

Obs: Vissa alternativ kanske inte är tillgängliga och visas som gråtonade beroende på operatörens val och operatörsrelaterade inställningar.

Ingångar

Växla till en annan ingångskälla, visa eller dölj en ingångskälla, lägg till ett PIN-lås, ändra namnet, ställ in dina preferenser för att växla TV:n till standby-läge när ingen signal tas emot från källan och konfigurera alternativen för HDMI CEC-funktionen (Consumer Electronic Control).

Skärm och ljud

Skärm

Bildläge: Ställ in bildläget efter dina önskemål eller krav. Bildläget kan ställas in till ett av följande alternativ: **Standard**, **Levande**, **Sport**, **Film** och **Spel**.

Vissa inställningar justeras automatiskt beroende på valt bildläge.

Auto bakgrundsljus (tillval): Ställ in inställningarna för automatisk bakgrundsbelysning. **Av**, **Låg** och **Medel** alternativ kommer att finnas tillgängliga. Ställ in som **Av** för att inaktivera.

Bakgrundsljus: Justera skärmens bakgrundsbelysningsnivån manuellt. Det här objektet är inte tillgängligt om den **Automatiskbakgrundsbelysning** inte är inställd som **av**.

Ljusstyrka: Justera skärmens ljusstyrkevärdet.

Kontrast: Justera kontrastvärdet för skärmen.

Färg: Justera skärmens färgmättnadsvärde.

NYANS: Justera nyansvärdet för skärmen.

Skärpa: Justera in värdet på skärpan för detaljer som visas på Skärm.

Avancerade inställningar

Bild av: Välj det här alternativet och tryck på **OK** för att stänga av skärmen. Tryck på en knapp på fjärrkontrollen eller på TV:n för att slå på skärmen igen. Observera att du inte kan slå på skärmen via knapparna **Volym+/-**, **Mute** och **Standby** knappar. Dessa knappar fungerar normalt.

Färgtemperatur: Ställ in din färgtemperaturinställning. Alternativet **Användare**, **Cool**, **Standard** och **Varm** kommer att finnas tillgängliga. Du kan justera röda, gröna och blå förstärkningsvärden manuellt. Om något av dessa värden ändras manuellt ändras alternativet **Färgtemperatur** till **Användare**, om det inte redan anges som **Användare**.

DNR: Dynamisk brusreducering (DNR) är processen att ta bort ljud från digital eller analog signal. Ange din DNR-inställning som **Låg**, **Medium**, **Stark**, **Auto** eller stänga av det genom att ställa in som **Av**.

MPEG NR: MPEG-brusreducering rensar block-brus runt konturer och brus på bakgrunden. Ställ in din MPEG NR-inställning som **låg**, **Medium**, **stark** stänga av det genom att ställa in som **av**.

Max Vivid: Manipulerar kontrast och färgmottagning, konverterar i princip Standard dynamisk område till Hög dynamisk område. Ställ in läge På för att aktivera.

Adaptiv Luma-kontroll: Adaptiv Luma-kontroll justerar kontrastinställningarna globalt enligt innehållshistogrammet för att ge djupare svart- och ljusare vit uppfattning. Ställ in din Adaptive Luma Kontrollpreferens som **Låg**, **Medium**, **Stark** eller stänga av det genom att ställa in som **Av**.

Lokal kontrastkontroll: Lokal kontrastkontroll delar upp varje bildruta till definierade små områden och ger möjlighet att tillämpa oberoende kontrastinställning för varje region. Denna algoritm förbättrar fina detaljer och ger bättre kontrastuppfattning. Det ger högre djup intryck genom att förbättra mörka och ljusa områden utan någon detaljförlust. Ställ in din Lokala kontrast kontroll preferens som **Låg**, **Medium**, **Hög** stänga av det genom att ställa in som **Av**.

Dynamisk färgförstärkare: Justerar inställningarna för funktionen dynamisk färgförstärkning. Ställ in som **Låg**, **Mellan** eller **Hög** för att aktivera. Ställ in som **Av** för att inaktivera.

Flesh Tone: Justerar hudtonens ljusstyrka. Ställ in som **Låg**, **Medel**, eller **Hög** för att använda. Ställ in som **Av** för att inaktivera.

DI Filmläge: Det är funktionen för 3:2 eller 2:2 kadensdetektering för 24 fps filminnehåll och förbättrar de biverkningar (som interlacing effect eller judder) som orsakas av dessa pull down-metoder. Ställ in din DI Film Mode-inställning som **Auto** eller stäng av den genom att ställa in som **Av**. Det här alternativet kommer inte att vara tillgängligt om **Spelläge** eller **PC-läge** är aktiverat.

Blå Stretch: Det mänskliga ögat uppfattar kallare vita som ljusare vit, Blue Stretch funktionen ändrar vitbalans mellan mellanhöga grånivåer till kallare färgtemperatur. Slå på eller av funktionen.

Gamma: Ställ in din gamma-preferens. **Mörk, Medel** och **Ljust** kommer att finnas tillgängliga.

Spelläge: Det här läget skär ner några av de bildbehandlingsalgoritmer för att hänga med videospel som har snabba bildhastigheter. Slå på eller av funktionen.

Obs: *Spelläge kan inte användas för Netflix och YouTube.*

PC-läge: PC-läge är det läge som skär ner några av bildbehandlingsalgoritmerna för att hålla signaltypen som den är. Det kan vara användbart speciellt för RGB-ingångar. Slå på eller av funktionen.

HDMI RGB-räckvidd: Denna inställning bör justeras enligt RGB-signalområdet på HDMI-källan. Det kan vara begränsat intervall (16-235) eller full räckvidd (0-255). Ställ in din HDMI RGB-räckvidd.

Auto, Full och Begränsning alternativen kommer att finnas tillgängliga. Detta objekt kommer inte att vara tillgängligt om ingångskällan inte är inställd som HDMI.

Låg blå ljus: Elektroniska apparaters skärm strålar blå ljus, som kan skada ögonen och leda till ögonproblem. För att reducera effekten av blått ljus ställ in som **Låg, Medel**, eller **Hög**. Ställ in som **Av** för att inaktivera.

Färgrymd: Du kan använda det här alternativet för att ställa in det antal färger som visas på din TV-skärm. När inställd som **På** är färger enligt källsignalen. När inställningen är **Auto** bestämmer TV:n att ställa in denna funktion dynamiskt, beroende på källsignalens typ. När den är inställd som **Av** är TV:ns maximal färgkapacitet använd som standard. Även alternativen **sRGB/BT.709, Adobe RGB, BT.2020, DCI** finns tillgängliga. Ställ in efter dina önskemål.

Färgtuner: Färgmättnad, nyans, ljusstyrka kan justeras för röd, grön, blå, cyan, magenta, gul och hudton för att få mer levande eller mer naturlig bild. Ställ in värdena för **HUE, Mättnad, Ljusstyrka, Förskjutning** och **Förstärkning** manuellt. Markera **Aktivera** och tryck på **OK** för att aktivera den här funktionen.

11-punkts vitbalanskorrigering: Vitbalansfunktionen kalibrerar TV:s färgtemperatur

i detaljerade grånivåer. Genom visuellt eller mätning kan gråskalans enhetlighet förbättras. Justera styrkan på de **röda, gröna, blåa** färgerna och **Gain** värdena manuellt. Markera **Aktivera** och tryck på **OK** för att aktivera den här funktionen.

Återställ till standard: Återställ alla video-inställningar till fabriksinställningarna.

Obs: *Beroende på den aktuella ingångskällan och valda inställningar kan vissa menyalternativ vara otillgängliga.*

Skärm

Ställ in bilförhållandena för skärmen Välj ett av de fördefinierade alternativen enligt dina önskemål.

Ljud

Ljudstil: För enkel ljudjustering kan du välja en förinställd inställning. Alternativ för **användare, standard, levande, sport, film, musik** eller **nyheter** kommer att vara tillgängliga. Ljudinställningarna justeras enligt den valda ljudstilen. Vissa andra ljudalternativ kan bli otillgängliga beroende på valet.

När Dolby Audio ljudbehandling är aktiverat finns följande ljudinställningar tillgängliga: **Spel, Film, Musik, Nyheter, Stadion, Smart** och **Användare**.

Grundinställningar

Balans: Justera vänster och höger volymbalans för högtalare och hörlurar.

Bas: Justera basnivån med hjälp av riktningssknapparna för vänster och höger.

Diskant: Justera diskantnivån med hjälp av riktningssknapparna för vänster och höger.

Surround-ljud: Slå på eller av surround-ljud-alternativet.

Equalizer Detalj: Justera equalizervärdena enligt dina önskemål.

Automatisk volymkontroll: Med Auto Volume Control kan du ställa in TV:n så att den automatiskt utjämnar plötsliga volymskillnader. Vanligtvis i början av annonser eller när du byter kanaler. Slå på/av detta alternativ genom att trycka på **OK**.

Dolby Audio ljudbehandling: Med Dolby Audio Processing kan du förbättra ljudkvaliteten på din TV. Tryck **OK** för att stänga av/aktivera den här funktionen. Vissa andra ljudalternativ kanske inte är tillgängliga och visas gråa, beroende på inställningarna gjorda här. Ställ in **Dolby ljudbehandling** alternativet som **Av**, om du vill ändra dessa inställningar.

Dolby Audio ljudbehandlingsinställningar: Markera det här alternativet och tryck på **OK** för att se alternativen och ställa in.

Volymnivån: Låter dig balansera ljudnivåerna. På detta sätt påverkas du inte av onormala höjningar och sänkningar av ljudet. Slå på/av detta alternativ genom att trycka på **OK**.

Högtalare: Aktivera det här alternativet om du vill höra ljudet via TV-högtalarna.

Högtalarnas fördröjning: Justera högtalarnas fördröjningsvärde.

Nedmixningsläge: Ställ in dina preferenser för att omvandla multikanal-ljudsignaler till tvåkanals-ljudsignaler. **Stereo** och **Surround** alternativen kommer att finnas tillgängliga.

Dialogförbättrare: Denna funktion ger alternativ för efterbearbetning av ljud för talstyrd dialogförbättring. **Av, Låg, Medel** och **Hög** optioner kan användas. Ställ in enligt egna preferenser.

Obs: Denna funktion har effekt bara, om ingångsljudets format är AC-4 eller dolby-ljudbehandling är aktiverad. Denna effekt gäller endast för TV:ns högtalarutgång.

Återställ till standard: Återställer ljudinställningarna till fabriksinställningarna.

Ljudutgång

Digital utgång: Ställ in inställningen för digital ljudutgång. **Auto, Bypass, PCM, Dolby Digital Plus** och **Dolby Digital** kommer att finnas tillgängliga. Markera det alternativ du föredrar och tryck på **OK** för att ställa in.

Ljudutgångsenhet: Ställ in ljudutgångens preferenser. Alternativen **Auto, TV-högtalare, HDMI ARC, BT, HP, SPDIF, SPK + BT, SPK + HP** och **SPK + SPDIF** kommer att vara tillgängliga. Markera det alternativ du föredrar och tryck på **OK** för att ställa in.

Digital utgång Fördröjning: Justera värdet Digital utgång fördröjning.

MultiOutput högtalarevolym: Du kan justera volymnivån på TV:ns högtalare om ett av flera utgångsalternativ är valt i inställningen **Ljudutgångsenhet**.

Nätverk och Internet

Du kan konfigurera TV:ns nätverksinställningar med alternativen i den här menyen. Menyinnehållet kan variera beroende på aktuell anslutningsstatus.

Wi-Fi: Slå på och av funktionen för trådlöst LAN (WLAN).

Tillgängliga nätverk

När WLAN-funktionen är påslagen visas tillgängliga trådlösa nätverk. Markera **Se alla** och tryck **OK** för att se alla nätverk. Välj en och tryck på **OK** för att ansluta. Du kan bli ombedd att ange ett lösenord för att ansluta till det markerade nätverket, om nätverket är lösenordskyddat. Dessutom kan du lägga till nya nätverk med hjälp av de relaterade alternativen.

Andra alternativ

Snabbanslut: Anslut till ditt WLAN genom att skanna QR-koden på skärmen med din telefon. Följ instruktionerna för att slutföra processen. Du måste gå till

WLAN-inställningarna på din telefon och aktivera alternativet för att dela det WLAN som din telefon är ansluten till. Skanna sedan QR-koden.

Lägg till nytt nätverk: Lägg till nätverk med dold SSID.

Skanning alltid tillgänglig: Du kan låta platstjänsten och andra appar söka efter nätverk, även när WLAN-funktionen är avstängd. Tryck på **OK** för att slå på och av.

Ethernet

Anslutning/ej ansluten: Visar status för internetanslutningen via Ethernet-, IP- och MAC-adresser.

Proxyinställningar: Ställ in en HTTP-proxy för webbläsare manuellt. Denna proxy får inte användas av andra appar.

IP-inställningar: Konfigurera din TV:s IP-inställningar.

Andra

Integritetspolicy för nätverk: Visa Integritetspolicy för nätverk. Du kan använda riktningssknapparna Upp och Ned för att bläddra igenom och läsa hela texten. Markera **Acceptera** och tryck på **OK** för att tillåta.

Konton och profiler

Google TV-installationen bör utföras under eller efter den initiala konfigurationen för att få åtkomst till denna meny och hantera dina Google-konton och profiler. Du kan genomföra installationen av Google TV under den första konfigurationen genom att logga in på ditt Google-konto. För att utföra installationen av Google TV efter den första inställningen kan du bläddra nedåt på startskärmen, markera alternativet **Ställ in Google TV** och trycka på **OK**.

Du kan markera logotypen för det aktiva kontot, om du tidigare har loggat in, längst upp till vänster på startskärmen eller på kontrollpanelen och trycka på **OK** för att öppna skärmen där du kan växla mellan konton. Du kan också öppna menyen **Konton och profiler** genom att klicka på alternativet **Hantera konto** här. För att visa kontrollpanelen tryck på knappen **Inställningar** eller tryck och håll in **Hem**-knappen på fjärrkontrollen.

Google TV- konton

Du kan hantera den aktiva kontots inställningar eller ta bort ett konto med de tillgängliga alternativen.

Lägg till ett konto: Lägg till ett Google-konto så att du kan växla mellan konton när du vill. Slutför genom att följa instruktionerna på skärmen.

Barnkonto

Du kan hantera den aktiva kontots inställningar eller ta bort ett konto med de tillgängliga alternativen. Du måste ange PIN-koden som du definierade när barnkonto lades till, för att öppna inställningarna.

Lägg till ett barn: Skapa ett personligt område för barnet med åtkomst till innehåll och verktyg som du väljer, för att hjälpa dig med kontrollen. Slutför genom att följa instruktionerna på skärmen.

Sekretess

Apparinställningar

Plats

Platsstatus: Du kan medge användning av trådlös anslutning för att avgöra plats.

Skanning alltid tillgänglig: Du kan låta plats tjänsten och andra appar söka efter nätverk, även när WLAN-funktionen är avstängd. Tryck på **OK** för att slå på och av.

Begäran om senaste platser: Du kan se de senaste platsbegärandena och tillåta eller begränsa de listade apparna att använda din platsinformation.

Mikrofon: När alternativet **Mikrofonåtkomst** är aktiverat kommer alla appar och tjänster som har tillåtelse att använda mikrofonen att kunna komma åt den. När mikrofonen är avstängd kommer inga appar eller tjänster att kunna komma åt den. Men du kan fortfarande prata med Google Assistant genom att trycka på **mikrofonknappen** på fjärrkontrollen (beroende på fjärrkontrollens modell).

Här kan du också se vilka appar eller tjänster som mikrofonen nyligen har använts till.

Öppna menyn **Mikrofonbehörigheter** genom att markera alternativet **Appåtkomst till mikrofon** och tryck på **OK**. Du kan hantera appåtkomst och visa tillåtna och nekade begäranden med hjälp av alternativen i den här menyn.

Kamera: När alternativet **Kameraåtkomst** är aktiverat kommer alla appar och tjänster som har tillåtelse att använda mikrofonen att kunna komma åt den. När mikrofonen är avstängd kommer inga appar eller tjänster att kunna komma åt den.

Här kan du också se vilka appar eller tjänster som kameran nyligen har använts till.

Öppna menyn **Kamerabehörigheter** genom att markera alternativet **Appåtkomst till kamera** och tryck på **OK**. Du kan hantera appåtkomst och visa tillåtna och nekade begäranden med hjälp av alternativen i den här menyn.

Användning och diagnostik: Skicka automatiskt användningsdata och diagnostikinformation till Google. Ställ in enligt din specifikation.

Reklam: Hantera reklaminställningar, som nollställning av reklam-ID.

Kontoinställningar:

Google Assistant: Hantera Google Assistant inställningar, som att aktivera eller avaktivera röstkontroll.

Betalning och köp: För att hindra obehöriga köp, kan du begära verifiering av alla köp, inklusive i-appen köp, som genomförs genom Google Play -kontot i TV:n. Tryck på **OK** eller höger riktningssknapp, markera det alternativ som passar dina behov och tryck på **OK** för att ändra inställningen. Du måste ange ditt Google-lösenord för att bekräfta ändringarna i dina autentiseringsinställningar.

Appinställningar

Hantera uppdateringar: Hantera app-uppdateringar. Du kan aktivera eller inaktivera automatiska uppdateringar, visa tillgängliga uppdateringar och nyligen uppdaterade appar, frigöra lagringsutrymme, uppdatera appar eller avinstallera tidigare installerade uppdateringar.

App-behörigheter: Apparna sorteras efter kategorier av behörighetstyp. Du kan aktivera eller inaktivera behörigheter för appar inifrån dessa kategorier.

Särskild appåtkomst: Konfigurera vissa appfunktioner och särskilda behörigheter.

Säkerhet: Låt Play Protect skanna din enhet och varna dig för skadliga appar. Du kan också förbättra upptäckten av skadliga appar genom att låta din enhet skicka okända appar till Google.

Appar

Med hjälp av alternativen på menyn, kan du hantera appar på din TV. Alternativet **Lägg till fler appar** tar dig till fliken **Appar** på startskärmen, där du kan hitta och installera nya appar. Markera **Se alla appar** och tryck på **OK** för att se alla appar som är installerade på TV:n. Mängden lagringsutrymme som de behöver visas också. Du kan se vilken version på appen, öppna eller tvinga fram stopp körning av appen, avinstallera en nedladdad app, se behörigheterna och slå på/av, slå på/av meddelandena, rensa data och cache etc. Markera en app och tryck på **OK** eller höger riktningssknapp för att se tillgängliga alternativ.

Om en app inte används på en månad tas dess behörigheter och temporära filer bort. Markera **Oanvända appar** och tryck **OK** för att se dessa appar.

Behörigheter

Hantera behörigheter och några andra funktioner i programmen.

Hantera uppdateringar: Hantera app-uppdateringar. Du kan aktivera eller inaktivera automatiska uppdateringar, visa tillgängliga uppdateringar och nyligen uppdaterade appar, frigöra lagringsutrymme, uppdatera appar eller avinstallera tidigare installerade uppdateringar.

App-behörigheter: Apparna sorteras efter kategorier av behörighetstyp. Du kan aktivera eller inaktivera behörigheter för appar inifrån dessa kategorier.

Särskild appåtkomst: Konfigurera vissa appfunktioner och särskilda behörigheter.

Säkerhet: Låt Play Protect skanna din enhet och varna dig för skadliga appar. Du kan också förbättra upptäckten av skadliga appar genom att låta din enhet skicka okända appar till Google.

System

Ambient skärmsläckare/läge: När din TV inte används kan Google TV Ambient skärmsläckare/läge förvandla den tomma skärmen till en serie foton som lyser upp ditt utrymme.

Ström och energi

Energilägen: Ställ in ett energisparläge för när TV:n är i standby-läge. Alternativen **Låg**, **Optimerad** och **Ökad** finns tillgängliga. Ställ in efter dina användningsvanor och behov.

Avstängningstimer: Ställ in timers för att stänga av TV:n automatiskt för att spara energi.

Ström på-beteende: Ställ in TV:ns Ström på-beteende. Beroende på sitt val, återgår TV:n till Google TV hemskärm eller senast använd ingång, när den slås på.

Schemalagd påslagning/avstängning

Typ av ström på tid: Ställ in din TV för att slå på av sig själv. Ange det här alternativet som **På** eller **En gång** för att aktivera timern som ska ställas in, ställ in som **Av** för att inaktivera. Om inställt som När TV:n slås på endast en **gångvid** den angivna tiden i **Automatisk på effekt på tid** alternativet nedan.

Automatisk effekt i tid: Tillgänglig om **Ström på-timern typ** är aktiverad. Ställ in önskad tid för TV:n att komma i standby med riktningssknapparna och tryck på **OK** för att spara den nya inställda tiden.

Typ av avstängning: Ställ in din TV för att stänga av sig själv. Ställ in det här alternativet som **På** eller **En gång** för att aktivera en avstängningstimer som ska ställas in, ställ in som **Av** för att inaktivera. Om inställt som När TV:n stängs av endast en **gångvid** den angivna tiden i alternativet **Automatisk avstängningstid** nedan.

Automatisk avstängningstid: Tillgängligt om **strömavstängningstiden** är aktiverad. Ställ in önskad tid för TV:n att gå till standby med riktningssknapparna och tryck på **OK** för att spara den nya inställda tiden.

Efter påslagning: Ställ in din TV så att den stängs av automatiskt efter en viss tid efter att du har slagit på den. Välj en av de fördefinierade varaktigheterna eller ställ in på **Av** för att inaktivera.

Avancerade inställningar

Standby-lampa Normalt lyser standby-lampan när TV:n är i standby-läge. Om du stänger av det här alternativet tänds inte lampan när TV:n är i standby-läge.

Om: Sök efter systemuppdateringar, ändra enhetsnamn, återställ TV:n till fabriksinställningarna och visa systeminformation som nätverksadresser, serienummer, versioner osv. Du kan också visa juridisk information och TV:ns livslängd.

Återställning: Återställ alla TV-inställningar till fabriksinställningarna. Markera **Fabriksåterställning och tryck OK**. Ett bekräftelsemeddelande visas, välj **Fabriksåterställning** för att fortsätta med återställningen. Ytterligare ett bekräftelsemeddelande visas på skärmen, välj **Radera allt** för att fabriksåterställa TV:n. TV:n växlar av/på först och installationen startar. Välj Avbryt för att avsluta.

Netflix ESN: Visa ditt ESN-nummer. ESN-nummer är ett unikt ID-nummer för Netflix, speciellt skapat för att identifiera din TV.

Datum och tid: Ange alternativ för datum och tid för din TV. Du kan ställa in din TV för att automatiskt uppdatera tid och datum-data över nätverket eller över sändningarna. Ange motsvarande din miljö och preferens. Inaktivera genom att ange som **Av** om du vill ändra datum eller tid manuellt. Ställ sedan in alternativ för datum, tid, tidszon och timformat.

Språk: Ange ditt språkval.

Tangentbord: Välj tangentbordstyp och hantera tangentbordsinställningar.

Lagring: Visa den totala lagringsutrymmesstatusen för TV:n och anslutna enheter om tillgängligt, skapa ledigt lagringsutrymme genom att radera cachad data och avinstallera tidigare installerade appar. För att se detaljerad användningsinformation markerar du alternativet för intern lagring eller en ansluten enhet och trycker på **OK** eller höger riktningssknapp. Det kommer också att finnas alternativ för att mata ut och inställningar för de anslutna lagringsenheterna.

Flytta data till denna lagringsenhet: Denna alternativ visas, om USB-lagringsenheten har formaterats tidigare som lagringsenhet. Du kan använda detta alternativ till att flytta data som sparats i TV:n till USB-lagringsenhet.

Obs: Om data flyttas till USB-lagringsenheten, måste den kanske anslutas för att använda alla appar och annat innehåll.

Mata ut: För att hålla innehållet säkert, mata ut USB-lagringsenheten innan den tas bort från TV:n.

Radera och formatera (ställ in) som enhetslagring: Du kan använda den anslutna USB-lagringsenheten till att utöka TV:ns lagringskapacitet. Efter att detta gjorts, kan enheten användas bara med TV:n. Följ instruktionerna på skärmen och läs informationen på den innan du fortsätter.

Obs: Att formatera den anslutna lagringsenheten kommer att radera all data installerad på den. Säkerhetskopiera filerna som du vill spara innan enheten formateras.

Radera och formatera (ställ in) som borttagbar lagring:

Om du formaterade USB-lagringsenheten som enhetslagring, kan den användas bara med TV:n. Du kan använda detta alternativ till att formatera den igen för användning med andra enheter. Innan formateringen påbörjas, bör du säkerhetskopiera data i enheten i TV:ns interna minne eller en annan USB-lagringsenhet med **Säkerhetskopiera appar** -alternativet. Annars fungerar kanske inte vissa appar ordentligt efter formateringen. Följ instruktionerna på skärmen och läs informationen på den innan du fortsätter.

Obs: Att formatera den anslutna lagringsenheten kommer att radera all data installerad på den. Säkerhetskopiera filerna som du vill spara innan enheten formateras.

Du kan även gå till meddelanden-sektionen på Kontrollpanelen efter att USB-enheten har anslutits till TV:n för att se andra tillgängliga alternativ. Markera meddelandet som berör den anslutna USB-enheten och tryck på **OK**.

Cast: Ställ in fjärrkontrollens meddelanden för visning av meddelanden på alla Android-enheter, som är anslutna till WLAN och låt dem kontrollera media casting till denna enhet. **Alltid under casting**, och **Aldrig** finns tillgängliga.

Systemljud: Systemljudet är ljudet som spelas när man navigerar eller väljer ett objekt på TV-skärmen. Markera det här alternativet och tryck på **OK** för att slå på/av den här funktionen.

Butiksläge: Markera **Butiksmeddelanden** och tryck **OK**. Här kan du ändra inställningar för butikslägestyp. Alternativet **Butiksläge** är endast tillgängligt om det har aktiverats under den första installationen eller fabriksåterställningen.

Demo video: Demo-video spelas.

E-POP vänster/botten: De funktioner som stöds av TV:n visas till vänster eller längst ned på skärmen.

Ingen: Det kommer inte att finnas någon videouppspelning och ingen visning av funktioner.

Du kan också aktivera PQ-demofunktionen här genom att ställa in alternativet **PQ-demo** på **VÄNSTER** eller **HÖGER**. Den här funktionen visar upp TV:ns skärmkapacitet. Ställ in på **Av** för att inaktivera.

Omstart: Ett bekräftelsemeddelande visas, välj **Omstart** för att fortsätta med att starta om. TV:n slås av/ på först. Välj **Avbryt** för att avsluta.

Tillgänglighet

Den här meny innehåller funktioner som hjälper användare med synnedläggning eller andra funktionsnedläggningar.

TalkBack (skärmläsare): TalkBack är en tillgänglighetsfunktion som hjälper synskadade användare genom att läsa upp text, menyer och andra objekt på skärmen. Det kan också aktiveras snabbt med hjälp av tillgänglighetsgenvägen.

TalkBack kan samla in all inmatad text utom lösenord, inklusive personlig information såsom kreditkortsnummer.

TalkBack-inställningar: Anpassa hur TalkBack fungerar och låter på din enhet.

Talvolym: Justerar hur högt TalkBack talar. Du kan välja att anpassa systemvolymen eller ställa in den separat.

Tal hastighet: Styr hur snabbt TalkBack läser upp text.

Detaljrikedom: Välj hur mycket detaljer TalkBack ska ge. Det kan till exempel vara användningstips, skärmmamn eller elementtyper.

Ljud: Aktiverar eller inaktiverar ljud effekter vid navigering med TalkBack (t.ex. klickljud eller pip för återkoppling).

Anpassa fokus (tjocka kanter): Ändra utseendet på fokusindikatorn (t.ex. genom att lägga till tjocka kanter) så att det blir lättare att se vilket objekt som är markerat.

Visa banderoll när TalkBack är på: Visar en banderoll med instruktioner om hur du stänger av TalkBack när den är aktiv.

Avancerade inställningar:

Säg lösenord: Läser upp lösenord högt medan du skriver (använd med försiktighet).

Elementbeskrivningsordning: Välj i vilken ordning TalkBack ska beskriva objekt (t.ex. typ, namn, status).

Tidsformat: Välj hur tiden ska läsas (t.ex. 12-timmars- eller 24-timmarsformat).

Minska fördröjningen av fönstermeddelanden: Ökar hastigheten med vilken TalkBack meddelar nya fönster eller ändringar.

Utvecklarinställningar: Alternativ för utvecklare att testa tillgänglighetsfunktioner.

Sekretesspolicy: Visa sekretessvillkoren för användning av TalkBack.

Användarvillkor: Läs de juridiska villkoren för användning av TalkBack.

Öppna Talkback i Play Store: Visa eller uppdatera appen TalkBack via Google Play.

Hjälp: Åtkomstinstruktioner och vägledning för användning av TalkBack.

Hjälp och feedback: Hitta hjälpartiklar eller skicka feedback om TalkBack.

Kontakta Googles support för funktion snedsättning: Få support eller rapportera problem direkt till Googles tillgänglighetsteam.

Text till tal: Den här funktionen gör att TV:n kan läsa upp text på skärmen, vilket underlättar för användare med nedsatt syn. Inställningarna styr hur text omvandlas till tal:

Önskad motor: Systemet använder "Taligenkänning och syntes från Google" för text-till-tal-funktionalitet.

Motorkonfiguration: Avancerade inställningar som är specifika för den valda talmotorn.

Talshastighet: Justerar hastigheten med vilken texten läses upp.

Lyssna på ett exempel: Spelar upp en kort demonstration av hur text-till-tal-rösten kommer att låta.

Standardspråkstatus: Anger det språk som för närvarande stöds. I detta fall stöds engelska (Storbritannien) fullt ut.

Textstorlek: Låter användare öka eller minska textstorleken i hela systemgränssnittet.

Fet text: Slår på fet text för att förbättra läsbarheten.

Färgkorrigering: Justerar skärmens färger för användare med färgblindhet.

Tillgänglighetsgenväg: Låter användare snabbt aktivera/inaktivera valda tillgänglighetsfunktioner med hjälp av en genväg.

Tangentbordstillgänglighet: Aktiverar tillgänglighetsfunktioner för användare som använder ett fysiskt tangentbord.

Växla åtkomst: För närvarande avstängt. Den här funktionen gör det möjligt för användare att interagera med enheten med hjälp av en eller flera externa omkopplare istället för den vanliga fjärrkontrollen eller pekskärmen.

Aktivera: Växla för att aktivera eller inaktivera växla åtkomst.

Konfiguration: Anpassa hur omkopplarna fungerar (t.ex. tilldela funktioner till knappar).

Ljudbeskrivning: När funktionen är aktiverad läser en röst upp beskrivningar av visuella element i filmer och TV-program som stöds, vilket är särskilt användbart för användare som är blinda eller synskadade.

Bildtexter: Alternativ för visning av undertexter eller textning (visas inte i detalj i denna bild).

Kontrastrik text (experimentellt): När funktionen är aktiverad ökar textkontrasten, vilket gör texten lättare att läsa, särskilt för användare med nedsatt syn.

Obs: Den här funktionen är experimentell och kanske inte stöds fullt ut i alla appar eller gränssnitt.

Fjärrkontroll och tillbehör

Du kan använda trådlösa tillbehör, till exempel fjärrkontroll, (beror på fjärrkontrollens modell) hörlurar, tangentbord eller spelkontroller med din Google TV. Lägga till enheter för att använda dem med din TV. Markera det här alternativet i menyn **Inställningar** och tryck på **OK** för att se tillgängliga alternativ. Markera

Para tillbehör alternativet och tryck på **OK** för att börja söka efter tillgängliga enheter för att koppla ihop dem med din TV. Ställa in enheten i parkopplingsläge. Tillgängliga enheter kommer att identifieras och listas eller parkopplingsbegäran kommer att visas. För att starta parkopplingen väljer du din enhet i listan och trycker på **OK**, eller accepterar parkopplingsförfrågan när den visas.

Anslutna enheter listas också här. För att ta bort parkopplingen för en enhet, markera det och tryck på **OK** eller höger riktningsspil. Markera **Glöm** alternativet och tryck på **OK**. Sedan väljer du **Ja** och tryck **OK** igen för att ta bort parkopplade enheten från TV:n. Om flera enheter är parade ihop med TV:n, kan du använda **Koppla ur** alternativet för att koppla ur en av dessa. Du kan också ändra namnet på en ansluten enhet. Markera **Namnge igen** och tryck **OK**. Tryck på **OK** igen använd det virtuella tangentbordet för att ändra namnet på enheten.

Du kan också aktivera automatisk parkoppling för fjärrkontrollen i menyn **Fjärrkontrollinställningar**. Markera alternativet **Automatisk parkoppling** och tryck på **OK** för att slå på eller av funktionen. Du kan också visa batteristatusen för den anslutna fjärrkontrollen genom att använda relevant alternativ här. Markera alternativet **Bluetooth fjärrkontrollbatteri** och tryck på **OK**.

Hjälp och feedback

Du kan använda **Skicka feedback** -alternativet för att skicka produkt-feedback till Google.

Kanallista

Beroende på vilket land som valdes under den första installationen eller fabriksåterställningen kan Live TV-applikationen eller Live TVx-applikationen vara installerad på startskärmen. Användargränssnittet och funktionen för Live TV-appen och Live TVx-appen skiljer sig något åt. Se därför till att du läser motsvarande avsnitt.

med Live TV-appen

TV:n sorterar alla lagrade kanaler i kanallistan. Tryck på **OK** för att öppna Kanallistan i live-TV-läge. Du kan trycka på vänster riktningssknapp för att rulla upp listan sida för sida, eller tryck på höger riktningssknapp för att rulla nedåt.

För att sortera kanaler eller hitta kanal i kanallistan, tryck på den Gröna knappen för att visa Drift-menyn. Tillgängliga alternativ är Sortera och Hitta. Alternativet Sortera kanske inte är tillgängligt beroende på vilket land som valts under den första installationen eller fabriksåterställningen. För att sortera kanalerna, markera Sortera och tryck på **OK**-knappen. Välj ett av de tillgängliga alternativen och tryck på **OK**

igen. Kanalerna sorteras enligt ditt val. För att hitta en kanal, markera Sök och tryck på OK-knappen. Virtuellt tangentbord visas. Ange hela eller en del av namnet eller numret på den kanal du vill hitta, markera bockmarkeringssymbolen på tangentbordet och tryck på OK. Matchande resultat kommer att listas.

För att filtrera kanaler, tryck på den Gula knappen. Meny **Välj typ** visas. Du kan välja bland alternativen TV, Radio, Fri, Krypterad, och Favoriter för att filtrera kanallistan eller välja alternativet Alla kanaler för att se alla installerade kanaler i kanallistan. Tillgängliga alternativ kan variera beroende på vald operatör. När ingångskällan är inställd på ATV öppnas menyn med favoritkanaler när du trycker på den gula knappen.

Obs: Om något alternativ utom Alla kanaler är markerat på menyn Välj typ, kan du bara bläddra bland kanalerna som för närvarande är listade i kanallistan med knapparna Program +/- på fjärrkontrollen.

Redigera kanaler och kanallistan

Tryck på den Röda knappen på fjärrkontrollen för snabbare åtkomst till Kanalhanteringsmenyn Du kan redigera kanaler och kanallistan med alternativen i den här menyn. Alternativen Hoppa över kanal, Kanalbyte, Flytta kanal, Redigera kanal, Radera kanal, Finjustering av analog kanal, Sortera om kanal och Rensa kanallista kan vara tillgängliga. Du kan komma åt Kanalhanteringsmenyn från Kanaler-meny i Live TV-läge.

Obs: Vissa menyer eller alternativ kanske inte är tillgängliga eller kan visas gråmarkerade beroende på operatörsval, operatörsrelaterade inställningar och den aktuella valda ingångskällan.

Hantera listor med favoritkanaler

Du kan skapa fyra olika favoritkanallistor för varje sändningstyp. Dessa listor innehåller endast de kanaler som anges av dig. Tryck på Källa-knappen på fjärrkontrollen och välj först önskad sändningstyp från meny Ingångar. Tryck på OK-knappen för att visa kanallistan.

För att lägga till kanalen till en av favoritlistorna, markera kanalen i kanallistan och tryck på den Blå knappen. Meny **val** av favoritlista kommer att visas. Markera listan som kanalen ska läggas till i och tryck på OK knappen. Kanalen läggs till i den valda favoritlistan.

För att ta bort kanalen från favoritlistan, markera kanalen i kanallistan och tryck på Blå knappen. Meny **val** av favoritlista kommer att visas. Markera listan som kanalen ska tas bort från och tryck på OK knappen. Kanalen kommer att tas bort från den valda favoritlistan.

För att ställa in en av dina favoritkanallistor som huvudkanallista, tryck på den gula knappen för att öppna meny **Välj typ**, markera sedan alternativet Favoriter och tryck på OK. Markera sedan önskad favoritlista och tryck på OK. För att ändra positionen för en kanal i favoritlistan trycker du på den gröna knappen

för att öppna menyfönstret Drift, markerar sedan alternativet Flytta och trycker på OK. Använd sedan riktningssknapparna Upp och ned för att flytta kanalen till önskad position och tryck på OK. För att ta bort kanalen från favoritlistan, tryck på den Gröna knappen, markera Radera-alternativet och tryck på OK.

Du kan inte ställa in en favoritkanallista som huvudkanallista när ingångskällan är inställd på ATV. Tryck på den gula knappen medan kanallistan visas på skärmen och tryck sedan på den gula knappen igen för att öppna meny med favoritkanallistor.

Du kan växla mellan favoritlistorna med hjälp av vänster- och högerpilarna och hantera dem som du vill. Tryck på den gula knappen för att ändra positionen för en kanal i listan enligt beskrivningen ovan, och tryck på den blå knappen för att radera den.

med Live TVx-appen

TV:n sorterar alla lagrade kanaler i kanallistan. Tryck på OK för att öppna Kanallistan i live-TV-läge. Du kan trycka på vänster riktningssknapp eller Program +-knappen för att bläddra uppåt i listan sida för sida, eller trycka på höger riktningssknapp eller Program --knappen för att bläddra nedåt.

För att sortera kanaler eller hitta kanal i kanallistan, tryck på den Gröna knappen för att visa Drift-meny. Tillgängliga alternativ är Sortera och Hitta. Alternativet Sortera kanske inte är tillgängligt beroende på vilket land som valts under den första installationen eller fabriksåterställningen. För att sortera kanalerna, markera Sortera och tryck på OK-knappen. Välj ett av de tillgängliga alternativen och tryck på OK igen. Kanalerna sorteras enligt ditt val. För att hitta en kanal, markera Sök och tryck på OK-knappen. Virtuellt tangentbord visas. Ange hela eller en del av namnet eller numret på den kanal du vill hitta, markera bockmarkeringssymbolen på tangentbordet och tryck på OK. Matchande resultat kommer att listas.

För att filtrera kanaler, tryck på den Gula knappen. Meny **Välj typ** visas. Du kan välja mellan alternativen **TV, Radio, Fri, Krypterad, Favoriter** och **Tunertyp** för att filtrera kanallistan eller välja alternativet **Alla kanaler** för att se alla installerade kanaler i kanallistan. Tillgängliga alternativ kan variera beroende på vald operatör.

Obs: Om något alternativ utom Alla kanaler är markerat på menyn Välj typ, kan du bara bläddra bland kanalerna som för närvarande är listade i kanallistan med knapparna Program +/- på fjärrkontrollen.

Redigera kanaler och kanallistan

Tryck på den Röda knappen på fjärrkontrollen för snabbare åtkomst till **Kanalhanteringsmenyn** Du kan redigera kanaler och kanallistan med alternativen i den här menyn. Alternativen **Hoppa över kanal, Byt kanal, Flytta kanal, Redigera kanal, Ta bort kanal, Finjustera analog kanal, Sortera om kanaler** och

Rensa kanallista kan vara tillgängliga. Du kan komma åt **Kanalhanteringsmenyn** från **Kanaler** menyn i Live TV-läge.

Obs: Vissa menyer eller alternativ kanske inte är tillgängliga eller kan visas gråmarkerade beroende på operatörsval, operatörsrelaterade inställningar och den aktuella valda tunertypen.

Hantera listor med favoritkanaler

Du kan skapa fyra olika favoritkanallistor för varje sändningstyp. Dessa listor innehåller endast de kanaler som anges av dig. Tryck på **Källa**-knappen på fjärrkontrollen och välj först önskad sändningstyp från menyn **Ingångar**. Tryck på **OK**-knappen för att visa kanallistan.

För att lägga till kanalen till en av favoritlistorna, markera kanalen i kanallistan och tryck på den Blå knappen. Menyn val av favoritlista kommer att visas. Markera listan som kanalen ska läggas till i och tryck på **OK** knappen. Kanalen läggs till i den valda favoritlistan.

För att ta bort kanalen från favoritlistan, markera kanalen i kanallistan och tryck på Blå knappen. Menyn val av favoritlista kommer att visas. Markera listan som kanalen ska tas bort från och tryck på **OK** knappen. Kanalen kommer att tas bort från den valda favoritlistan.

För att ställa in en av dina favoritkanallistor som huvudkanallista, tryck på den gula knappen för att öppna menyn Välj typ, markera sedan alternativet Favoriter och tryck på OK. Markera sedan önskad favoritlista och tryck på OK. För att ändra positionen för en kanal i favoritlistan trycker du på den gröna knappen för att öppna menyfönstret Drift, markerar sedan alternativet Flytta och trycker på OK. Använd sedan riktningssknapparna Upp och ned för att flytta kanalen till önskad position och tryck på OK. För att ta bort kanalen från favoritlistan, tryck på den Gröna knappen, markera Radera-alternativet och tryck på OK. Om alternativet Tunertyp i menyn Välj typ är inställt på Analog, är menyn Drift inte tillgänglig och du kan inte ändra en kanals position i favoritlistan eller ta bort den från favoritlistan.

Programguide

Obs: Beroende på vilket land som valdes under den första installationen eller fabriksåterställningen kan Live TV-applikationen eller Live TVx-applikationen vara installerad på startskärmen. Användargränssnittet och funktionen för Live TV-appen och Live TVx-appen skiljer sig något åt. Se därför till att du läser motsvarande avsnitt.

med Live TV-appen

Med hjälp av EPG-funktionen (Electronic Programguide) på din TV kan du bläddra i händelseschemat för de digitala kanaler som för närvarande är installerade i kanallistan. Det beror på relaterade sändningen om denna funktion stöds eller inte.

EPG är endast tillgängligt för digitala kanaler, analoga kanaler stöds inte. Om du vill växla till Live-TV-läge kan du antingen trycka på **Exit**-knappen eller markera **Live TV**-appen från startskärmen och trycka på OK. För att komma åt EPG trycker du på **Guide**-knappen på fjärrkontrollen.

Använd riktningssknapparna för att navigera genom programguiden. Du kan använda riktningssknapparna Upp/Ned eller **Program +/-** för att växla till föregående/nästa kanal i listan och höger/vänster riktningssknappar för att välja önskad händelse för kanalen som för närvarande är markerad. Om tillgängligt, visas fullständigt namn, start-sluttid, och genren på den markerade händelsen och kort information om det nederst på skärmen.

Tryck på Blå knapp för att filtrera händelserna. På grund av den stora mängden filteralternativ hittar du önskat evenemang snabbare. Tryck på den Gula knappen för att se detaljerad information om den markerade händelsen. Du kan också använda röda och gröna knappar för att se händelser föregående dag och nästa dag. Funktionerna tilldelas de färgade knapparna på fjärrkontrollen när de är tillgängliga. Följ informationen på skärmen för korrekta knappfunktioner.

Tryck på **Spela in** -knappen för att lägga till en timer för den markerade händelsen i guiden. Du kan definiera timertypen genom att ställa in alternativet **Schematyp** som **Påminnelse** eller **Spela in** När andra parametrar har ställts in, tryck på den Gröna knappen. Timern läggs till i schemalistan. Du kan komma åt Schemalistan från **Spela in**menyn i Live TV-läge.

Guiden kan inte visas om DTV-tuner-ingången är blockerad från menyn **TV-alternativ>Föräldrakontroll>Blockerade tuner-ingångar** i Live TV-läget. Se avsnittet **Menyinnehåll för Live TV-läge** för mer information.

med Live TVx-appen

Med hjälp av EPG-funktionen (Electronic Programguide) på din TV kan du bläddra i händelseschemat för de digitala kanaler som för närvarande är installerade i kanallistan. Det beror på relaterade sändningen om denna funktion stöds eller inte.

EPG är endast tillgängligt för digitala kanaler, analoga kanaler stöds inte. För att komma åt EPG trycker du på **Guide**-knappen på fjärrkontrollen. Skärmen Live TVx med fiiken **Sändning** visas. Den här fiiken visar EPG. Du kan också trycka på knappen **Tillbaka/retur** på fjärrkontrollen i Live TV-läget eller på knappen **Avsluta** på startskärmen för att öppna skärmen Live TVx och navigera till fiiken **Sändning**.

Använd riktningssknapparna för att navigera genom programguiden. Du kan använda riktningssknapparna Upp/Ned eller **Program +/-** för att bläddra bland kanalerna i listan och riktningssknapparna Höger/

Vänster för att välja önskad händelse i den markerade kanalen.

Tryck på **Tillbaka/Retur**-knappen för att välja flikalternativ. Tryck på **Info**-knappen för att se detaljerad information om den markerade händelsen. Du kan använda flikalternativet med kalenderikonen för att se händelser för de följande dagarna.

Tryck på **Info**-knappen, markera alternativet **Inspelning** och tryck på **OK** för att lägga till en inspelningstimer för den markerade händelsen i guiden.

Ansluta till Internet

Du kan ansluta till Internet via din TV, genom att ansluta den till ett bredbandssystem. Det är nödvändigt att konfigurera nätverksinställningarna för att kunna njuta av en mängd strömmande innehåll och internet-program. Dessa inställningar kan konfigureras från menyn **Inställningar>Nätverk och Internet**. För ytterligare information se avsnittet **Nätverk och Internet** under rubriken **Inställningar**.

Trådbunden anslutning

Anslut din TV till modemet/routeren via ethernetkabel. Det finns en LAN-port på baksidan av din TV.

Status för anslutningen under **Ethernet** avsnittet i **Nätverk och internet** menyn kommer att ändras från **Ej ansluten till Ansluten**.

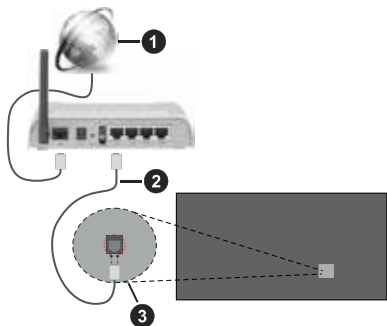

1. Bredband ISP-anslutning
2. LAN (Ethernet)-kabel
3. LAN-ingång på baksidan av TV:n

Eventuellt kan du ansluta din TV till ett LAN-nätverksuttag beroende på nätverkets konfigurering. I så fall kan du ansluta din TV direkt till nätverket med en Ethernet-kabel.

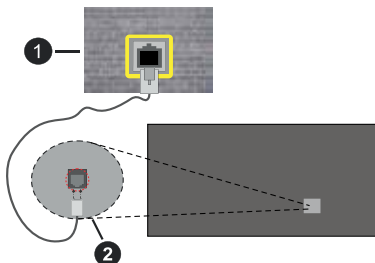

1. nätverksuttag
2. LAN-ingång på baksidan av TV:n

Trådlös anslutning

Ett trådlöst LAN-modem/router krävs för att ansluta TV: n till Internet via trådlöst LAN.

Markera **Wi-Fi** alternativet i **Nätverk & Internet** menyn och tryck **OK** för att aktivera trådlös anslutning. Tillgängliga nätverk visas. Välj en och tryck på **OK** för att ansluta. Mer information finns i avsnittet **Nätverk och Internet** under rubriken **Inställningar**.

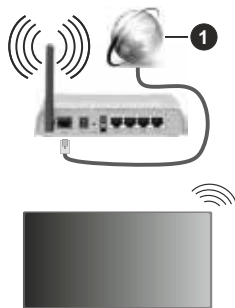

1. Bredband ISP-anslutning

Ett nätverk med dold SSID (nätverksnamn) kan inte upptäckas av andra enheter. Om du vill ansluta till ett nätverk med dold SSID markerar du **Lägg till nytt nätverk** alternativet under **Nätverk och Internet** på och tryck på **OK**. Lägg till nätverket manuellt genom att ange dess namn med hjälp av relaterade alternativet.

Vissa nätverk kan ha en auktoriseringssystem, som kräver en andra inloggning i en arbetsmiljö. I det här fallet markerar du relevant meddelande på instrumentpanelen och trycker på **OK** efter att du har anslutit till det trådlösa nätverk du vill ansluta till. Det kommer att stå något i stil med "Logga in på Wi-Fi-nätverket". Ange dina uppgifter för att logga in.

En Wireless-N-router (IEEE 802.11a/b/g/n/ac) med samtliga 2,4 och 5 GHz-band är utformad för att öka bandbredden. Dessa är optimerade för jämnare och

snabbare videoströmning i HD, filöverföringar och trådlöst spelande.

Använd en LAN-anslutning för snabbare dataöverföring mellan andra enheter såsom datorer.

Överföringshastigheten är olika beroende på avståndet och antalet hinder mellan transmissionsprodukterna, konfigurationen av dessa produkter, radiovägsförhållandena, linjetrafiken och på vilka produkter du använder. Överföringarna kan också stängas av eller avbrytas beroende på radiovägsförhållandena för DECT-telefoner eller någon annan WLAN 11b-apparat. Standardvärdena för överföringshastigheten är de teoretiska maxvärdena för de trådlösa standarderna. De är inte dataöverföringens aktuella hastigheter.

Den mest effektiva platsen för överföringen skiljer sig beroende på användningsmiljön.

TV:ns trådlösa funktion stöder modem av typen 802.11 a, b, g, n &ac. Det rekommenderas starkt att du bör använda IEEE 802.11n kommunikationsprotokoll för att undvika eventuella problem när du tittar på video.

Du måste ändra modemets SSID när det finns andra modem omkring med samma SSID. Du kan annars stöta på problem med anslutningen. Använd i stället trådbunden anslutning om du upplever problem med trådlös anslutning.

En stabil anslutningshastighet krävs för att spela upp strömmande innehåll. Använd en Ethernet-anslutning om den trådlösa LAN-hastigheten är instabil.

Multimediaspelare

Välj **Multimedia Player (MMP)** på startskärmen och tryck på **OK** för att starta. Välj medietyp på huvudskärmen för mediaspelare. På nästa skärm kan du trycka på **Meny**-knappen för att komma åt en lista med menyalternativ medan fokus ligger på en mapp eller en mediefil. Med hjälp av alternativen på den här menyn kan du ändra mediatyp, sortera filerna, ändra miniatyrstorleken och förvandla din TV till en digital fotoram. Du kommer också att kunna kopiera, klistra in och ta bort mediiefilerna med hjälp av relaterade alternativ på den här menyn, om en FAT32-formaterad USB-lagringsenhet är ansluten till TV:n. Dessutom kan du byta visningsstil genom att ställa in parser-typen. När inställningen är **Normal Parser** visas filerna med mappar om sådana finns tillgängliga. Så bara den valda typen av mediafiler i rotmappen eller i den valda mappen kommer att visas. Om det inte finns några mediiefiler av den valda typen antas mappen vara tom. När inställningen är **Recursive Parser** kommer källan att genomsökas efter alla tillgängliga mediiefiler av den valda typen och de filer som hittas kommer att listas. Tryck på knappen **bakåt/retur** att stänga menyn.

Välj **Foto** som mediatyp, för att aktivera fotoramsfunktionen. Tryck sedan på **Menu**-knappen,

markera **Fotoram** och tryck på **OK**. Om du väljer **Ett foto läge** alternativet och trycker på **OK**, visas fotot som ställts in tidigare som fotoramsbild, när fotoramsfunktionen aktiveras. För att ställa in fotoramsbild, tryck på **Menu**-knappen, när vald fotofil visas, markera, **Fotoramsbilden** och tryck på **OK**. Om du väljer det alternativ som motsvarar din USB-lagringsenhet i menyn **Fotoram** startar en bildvisning och alla filer på din enhet kommer att visas i en oändlig slinga, med start från den första filen (i **Recursive Parser**-läge).

Dessutom kan du växla mellan att bläddringslägen genom att trycka på den Blå knappen. Listvy och rutnätsvy finns tillgängliga. När du bläddrar efter video-, foto- och textfilerna visas en förhandsgranskning av den markerade filen i ett litet fönster till vänster på skärmen om visningsformatet är inställt på Listvy. Du kan också använda **Program +/-** knapparna till att hoppa direkt till första eller sista mappen eller filen, om vyformatet är ställt som Rutnätsvy.

Du kan också aktivera eller avaktivera USB Auto Play -funktionen genom att trycka på den Gula knappen. Med den här funktionen kan du sätta TV:n att spela upp medieinnehållet i USB-minnet automatiskt. Se **USB Auto Play -funktion** avsnitt för detaljerad information.

Videofiler

Tryck **OK** för att spela markerad videofil.

Info: Visa infofältet. Tryck två gånger för att visa utökad information och nästa fil.

OK Paus/spela: Pausar och fortsätter uppspelningen.

Spola tillbaka: Startar uppspelning bakåt. Tryck upprepat för att ställa in bakåtuppspelningshastigheten.

Snabbt framåt: Starta snabbspolning framåt. Tryck upprepat för att ställa in framåtuppspelningshastigheten.

Stopp: Stoppar uppspelning.

Program +: Byt till nästa fil.

Program -: Byt till föregående fil.

Tillbaka/retur: Återgå till mediaspelarskärmen.

Musikfiler

Tryck **OK** för att spela markerad musik-/ljudfil.

Info: Visa utökad information och nästa fil.

OK Paus/spela: Pausar och fortsätter uppspelningen.

Spola tillbaka: Håll nedtryckt för att spola bakåt.

Snabbt framåt: Håll nedtryckt för att spola snabbt framåt.

Stopp: Stoppar uppspelning.

Program +: Byt till nästa fil.

Program -: Byt till föregående fil.

Tillbaka/retur: Återgå till mediaspelarskärmen.

Om du trycker på **Tillbaka/Retur** knappen utan att stoppa uppspelningen först, fortsätter uppspelningen,

medans du bläddrar i multimediaspelaren. Du kan kontrollera uppspelningen med mediaspelarens knappar. Uppspelningen slutar, om mediaspelaren stängs eller mediatypen byts till **Video**.

Fotofiler

Tryck **OK** för att spela markerad fotofil. När **OK**-knappen trycks in, startar bildspelet och alla fotofiler i nuvarande mapp eller lagringsenhet, beroende på visningsvy, visas i valordning. Om **Upprepa**-alternativet är ställt till **Ingen**, visas bara filerna mellan den markerade och sista bild. Tryck på **OK** eller **Paus/spela** knappen för att pausa eller fortsätta bildspelet. Bildspelet slutar, när sista valda fil visats och mediaspelarskärmen visas.

Info: Visa infofältet. Tryck två gånger för att visa utökad information och nästa fil.

OK Paus/spela: Pausar och fortsätter bildspelet.

Grön knapp (Roteratid): Roterar bilden / ställ in intervall mellan bilderna.

Gul knapp (Zooma/Effekt): Zooma en bild / använd olika effekter i bildspelet.

Program +: Byt till nästa fil.

Program -: Byt till föregående fil.

Tillbaka/retur: Återgå till mediaspelarskärmen.

Textfiler

När **OK**-knappen trycks in, startar bildspelet och alla textfiler i nuvarande mapp eller lagringsenhet, beroende på visningsvy, visas i valordning. Om **Upprepa**-alternativet är ställt till **Ingen**, visas bara filerna mellan den markerade och sista bild. Tryck på **OK** eller **Paus/spela** knappen för att pausa eller fortsätta bildspelet. Bildspelet slutar, när sista valda fil visats och mediaspelarskärmen visas.

Info: Visa infofältet. Tryck två gånger för att visa utökad information och nästa fil.

OK Paus/spela: Pausar och fortsätter bildspelet.

Program +: Byt till nästa fil.

Program -: Byt till föregående fil.

Pilknappar (Ner eller höger / upp eller vänster): Byt till nästa sida / Byt till föregående sida.

Tillbaka/retur: Stoppar bildspelet och återgår till mediaspelarskärmen.

Menyalternativ

Tryck på **Menu**-knappen för att visa tillgängliga alternativ, medans mediafiler spelas upp eller visas. Denna meny innehåller beror på mediafiltyp.

Paus/spela: Pausar och fortsätter uppspelning eller bildspel.

Upprepa: Ställ in upprepa-alternativet. Markera ett alternativ och tryck på **OK** för att byta inställning. Om **Upprepa en** alternativet är vald, spelas eller

visas nuvarande media upprepat. Om **Upprepa alla** alternativet är vald, spelas eller visas alla mediafiler av samma typ i mappen eller lagringsenheten, beroende på visningsvy.

Blanda på/av: Slå på eller av blanda-alternativet. Tryck på **OK**, för att ändra inställningen.

Tid: Ställ in intervall mellan bilderna. Markera ett alternativ och tryck på **OK** för att byta inställning. Du kan också ställa in genom att trycka på den Gröna knappen. Denna alternativ är inte tillgänglig, om bildspelet är pausat.

Effekt: Använd olika effekter i bildspelet. Markera ett alternativ och tryck på **OK** för att byta inställning. Du kan också ställa in genom att trycka på den Gula knappen. Denna alternativ är inte tillgänglig, om bildspelet är pausat.

Rotera: Roterar bilden (för fotofiler). Bilden roteras 90 grader medsols, varje gång du trycker på **OK**. Du kan också rotera genom att trycka på den Gröna knappen. Denna alternativ är inte tillgänglig, om bildspelet inte är pausat.

Zoom: Zooma bild som visas. Markera ett alternativ och tryck på **OK** för att byta inställning. Du kan också zooma, genom att trycka på den Gula knappen. Denna alternativ är inte tillgänglig, om bildspelet inte är pausat.

Font: Ställ in font-alternativet. Ställ in storlek, stil och färg enligt dina önskemål.

Visa info: Visar utökad information.

Fotoramsbild: Ställ in visad bild som fotoramsbild. Denna bild visas, om **Ett foto läge** alternativet är vald istället för ansluten lagringsenhet, när fotoramsfunktionen aktiveras.

Göm/visa spektrum: Göm eller visa spektrum, om tillgänglig.

Sångtextalternativ: Visa sångtextalternativ, om tillgänglig.

Bild av: Öppna menyn för avancerade bildinställningar på TV:n. Du kan använda **Bild av** alternativet till att stänga skärmen. Tryck på en knapp på fjärrkontrollen eller på TV:n för att slå på skärmen igen.

Skärmläge: Ställ in bildformatalternativet.

Bildinställningar: Visar bildinställningsmenyn.

Ljudinställningar: Visar ljudinställningsmenyn.

Ljudutgång: Konfigurera inställningarna för ljudutmatning.

Ljudspår: Ställer in ljudspåralternativet, om fler än en är tillgänglig.

Sista minnet: Ställ som **Tid**, om du vill fortsätta uppspelningen från läge, där den avslutades nästa gång samma videofil öppnas. Om ställt som **Av**-startar uppspelningen från början. Markera ett alternativ och tryck på **OK** för att byta inställning.

Sök: Hoppa till specificerad tid i videofilen. Använd siffer- och pilknapparna till att mata in tid och tryck på **OK**.

Textning: Aktivera eller inaktivera undertexter. Välj en av de listade undertextfilerna för att aktivera.

Kodning av undertexter: Visa kodning av undertexter -alternativ, om tillgänglig.

Från USB-anslutning

VIKTIGT: Spara filerna på din USB-lagringsenhet innan du ansluter dem till en TV. Tillverkaren är inte ansvarig för skadade filer eller förlorade data. Vissa typer av USB-enheter (t ex. MP3-spelare) eller USB-hårddiskar/minnen kanske inte är kompatibla med denna TV. Tv:n:n detekterar både FAT32 och NTFS-formaterade enheter men stöder inte inspelning till NTFS-formaterade enheter (inspelningsfunktionaliteten är eventuellt inte tillgänglig beroende på modellen på din TV). Enheter med lagringskapacitet större än 2 TB stöds inte. Större än 4 GB filer stöds inte.

Du kan visa dina foton, textdokument eller spela upp dina musik- och videofiler installerade på en ansluten USB-lagringsenhet på TV:n. Anslut USB-lagringsenheten till en av USB-ingångarna (om flera ingångar finns) på TV:n.

Välj önskad mediatyp på huvudmediaspelarskärmen. På nästa skärm, markera ett filnamn i listan över tillgängliga mediefiler och tryck på **OK** knappen. Följ instruktionerna på skärmen för mer information om andra tillgängliga knappfunktioner.

Obs: Vänta lite innan varje i och urkoppling eftersom spelaren kanske fortfarande läser filer. Underlåtelse att göra så kan orsaka fysisk skada på USB-spelaren och USB-enheten. Dra inte ut din enhet medan du spelar en fil.

USB autoplay-funktion

Denna funktion spelar upp medieinnehållet i flyttbara enheten automatiskt. Den använder Multi Media Player appen. Olika typer av mediainnehåll har olika prioriteringar för att kunna spelas. Den minskande prioriteringsordningen är foto, video och ljud. Det innebär att om det finns fotoinnehåll på den flyttbara enheten, kommer Multi Media Player visa foton i en sekvens (i filnamnsordning) i stället för video- eller ljudfiler. Om inte kommer den att kontrolleras för videoinnehåll och till sist ljud.

Du kan aktivera USB Auto Play funktionen från Multi Media Player appen. Öppna applikationen på hemskärmen och tryck på den Gula knappen på fjärrkontrollen för att aktivera eller avaktivera denna funktion. Om funktionen är aktiverad nät USB-enheten är redan ansluten, koppla ur och anslut enheten igen, för att aktivera funktionen.

Den här funktionen fungerar bara om alla av följande situationer uppstår:

- USB Autoplayfunktionen är aktiverad
- USB-enheten är ansluten.

- Uppspelbar innehåll är installerad i USB-minnet.

Om flera USB-enheter är anslutna till TV:n, används sist ansluten enhet som innehållskälla.

USB-inspelning

För att spela in ett program måste du först ansluta ett USB-minne korrekt till din TV medan TV:n är avstängd. Du ska därefter slå på TV:n för att aktivera inspelningsfunktionen.

För att spela in program med lång speltid, såsom filmer, rekommenderas att du använder USB-hårddiskar (HDD), USB-minnen med hög kapacitet eller externa SSD-enheter (SSD).

Inspelade program sparas på det anslutna USB-minnet. Om du vill kan du lagra/kopiera inspelningar på en dator. Dessa filer kommer dock inte att kunna spelas på en dator. Du kan bara spela upp inspelningarna via din TV.

Fördröjning i läppsynkronisering kan ske under tidsförskjutning. Radioinspelning stöds inte.

Om skrivhastigheten för den anslutna USB-disken inte räcker till, kan inspelningen misslyckas och timer shifting-funktionen finns eventuellt inte.

Det rekommenderas att använda USB-hårddiskar, USB-minnen med hög kapacitet eller externa SSD-enheter för inspelning av HD-program.

Dra inte ut den anslutna USB-enheten under en inspelning. Detta kan skada enheten.

Vissa strömpaket spelas eventuellt inte in på grund av signalproblem. I en del fall kan därför videon frysa under uppspelning.

Om en inspelning startar från timer när text-TV är på visas en dialog. Om du markerar **Ja** och trycker på **OK** stängs text-TV av och inspelningen startar.

Du kan komma åt inspelningsinställningarna från **Spela in**-menyn i Live TV-läge. Tryck på knappen **Meny** för att visa inställningsalternativen när du är i Live TV-läge. Se avsnittet **Menyinnehåll för Live TV-läge** för mer information.

Omedelbar inspelning

Tryck på knappen **Inspelning** för att starta inspelningen direkt medan du tittar på ett program. Tryck på **Stopp**-knappen för att stoppa och spara den omedelbara inspelningen.

För att kunna använda inspelningsfunktionen med den anslutna USB-enheten måste du först ändra dess tagg genom att välja **Ställ in PVR** i menyn **Enhetsinfo>"USB-enhetsnamn"**. Om det inte finns någon TV-kanal installerad eller om det inte finns någon signal för tillfället kan inspelningen inte startas. Analog kanaler kan inte spelas in.

Du kan inte sända eller se Media-blåddraren i inspelningsläget. Dialogruta kommer att visas, om du

försöker byta kanal. Markera **Ja** och tryck **OK** för att stoppa inspelning och byta kanal.

Titta på inspelade program

Välj **Inspelningslista** i menyn **Inspelning** och tryck på **OK**. Välj en inspelning från listan (om någon redan finns inspelad). Tryck på **OK**-knappen för att titta på.

Tryck på knappen **Stopp eller Tillbaka/retur** för att stoppa uppspelningen.

Inspelningarna kommer att namnges i följande format: Channel Name_Date(Year/Month/Day)_Programme Name.

Fördröjd-inspelning

För att kunna använda funktionen för inspelning med tidsförskjutning måste alternativet **Time Shift Mode** i menyn **Inspelning** först aktiveras.

För att kunna använda funktionen för inspelning med tidsförskjutning med den anslutna USB-enheten måste du först ändra dess tagg genom att välja **Ställ in inspelning med tidsförskjutning** i menyn **Enhetsinfo>”USB-enhetsnamn”**. Om du inte gör detta kan det hända att alternativet **Time Shift Mode** inte aktiveras. Även om detta görs kan det hända att Time Shift Mode inte aktiveras om det inte finns någon TV-kanal installerad eller om det inte finns någon signal för tillfället.

I förskjutnings-läget pausas programmet och spelas samtidigt in på USB-minne. Tryck på **Paus/Spela** när du ser ett TV-program och vill växla till tideshiftingsläge. Tryck på **Paus/Spela**-knappen igen för att återuppta det pausade programmet där du stannade. Tryck på knappen **Stopp** för att avsluta tidsinspelning och återgå till direktsändningen.

När den här funktionen används för första gången **Disk Inställning** guiden visas när **Pause/Spela upp** knappen trycks ner. Du kan antingen välja **Auto** eller **Manuellt** inställningsläge. I **Manuellt** läge, om du föredrar, kan du formatera din USB-enhet och ange lagringsutrymme som ska användas för tidsförskjutningsfunktionen. När installationen är klar visas resultatet för diskinställningar. Tryck på knappen **Tillbaka/retur** för att stänga.

Timeshift-funktionen är inte tillgänglig för analoga och radiosändningar.

Diskformat

När du använder ett nytt USB-minne rekommenderas att du först formaterar det med alternativet **Formatera** i menyn **Enhetsinfo>”USB-enhetsnamn”**. Markera den anslutna enheten på **Enhetsinformation** skärmen och tryck på **OK** eller höger riktningssknapp för att se listan över tillgängliga alternativ. Markera sedan **Format** och tryck på **OK** för att fortsätta. En bekräf-

telsedialog visas. Markera **Ja** och tryck på **OK** för att börja formatera.

VIKTIGT: Om du formaterar din USB-lagringsenhet raderas ALLA data på den och dess filsystem kommer att konverteras till FAT32. I de flesta fall kan drifts fel fixas efter en formatering men du förlorar ALLA din data.

Schemalista

Du kan lägga till påminnelser eller spela in timers med menyn **Schemalistan**. Du kan komma åt **Schemalistan** från menyn **Inspelning**. Markera **Schemalista** och tryck på **OK**. Tidigare inställda timers kommer att listas om några tillgängliga. Annars visas dialogruta. Markera **Lägg till** och tryck på **OK** för att lägga till timer.

Tryck på knappen **Spela in** för att lägga till en timer medan menyn **Schemalista** visas på skärmen. Du kan definiera timertypen genom att ställa in alternativet **Schematyp** som **Påminnelse** eller **Spela in**. När andra parametrar har ställts in, tryck på den Gröna knappen. Timern läggs till i listan.

Om någon är tillgänglig kan du också redigera eller ta bort timers i den här listan. Markera den valda timern och tryck på den Röda knappen för att modifiera. Efter att timern har modifierats, tryck på den Gröna knappen för att spara ändringarna. Markera den valda timern och tryck på den Blå knappen för att ta bort. När du väljer att ta bort en timer visas en bekräftelsedialogruta på skärmen. Markera **Ja** och tryck på **OK** för att radera den valda timern.

Ett varningsmeddelande visas, och frågar om du vill byta timer, om tidsintervallet på de två timers överlappar varandra. Du kan inte ange fler än en timer för samma tidsintervall. För byta den gamla timern med den nya, markera **Ja** och tryck **OK**. Markera **Nej** och tryck på **OK** för att redigera den sist skapade timern.

Tryck på **EXIT**-knappen för att stänga Schemalistan.

CEC

Med CEC-funktionen på din TV kan du manövrera en ansluten enhet med TV-fjärrkontrollen. Denna funktion använder HDMI CEC (Consumer Electronics Control) för att kommunicera med de anslutna enheterna. Enheter måste stödja HDMI CEC och måste vara ansluten med en HDMI-anslutning.

För att använda CEC-funktionen, ska relaterad alternativ i menyn slås på. Gör följande för att slå på eller av CEC-funktionen:

- Öppna menyn **Inställningar>Kanaler och ingångar>Ingångar**. Se avsnittet **Inställningar** för mer information.

- Bläddra ner till **Consumer Electronic Control (CEC)** avsnitt. Kontrollera om alternativet **Global CEC-kontroll** är aktiverat.
- Markera alternativet **Global CEC-kontroll** och tryck **OK** för att slå på eller av.
- Ställ in alternativen så att TV:n kan stänga av de anslutna enheterna och så att de anslutna enheterna kan slå på TV:n enligt dina önskemål.

Kontrollera att alla CEC-inställningar är korrekt inställda på den anslutna CEC-enheten. CEC-funktionen har olika namn på olika märken. CEC-funktionen kanske inte fungerar med alla enheter. Om du ansluter en enhet med stöd för HDMI CEC till din TV kommer den relaterade HDMI-ingångskällan att döpas om med den anslutna enhetens namn.

För att använda den anslutna CEC enheten, välj den relaterade HDMI-**ingångskällan** från Inmatningsmenyn på Kontrollpanelen. Eller tryck på **Källknappen** och välj den relaterade HDMI-ingångskällan från listan. För att avsluta denna funktion och för att styra TV:n via fjärrkontrollen igen, tryck på knappen **Source**, som fortfarande kommer att vara funktionell, på fjärrkontrollen och byt till en annan källa.

TV-fjärrkontrollen kan automatiskt styra enheten när den anslutna HDMI-källan har valts. Men inte alla knappar kommer att vidarebefordras till enheten. Endast enheter som stöder CEC-fjärrkontrollsfunktionen svarar på TV-fjärrkontrollen.

Tv:n stöder också ARC (Audio Return Channel)-funktionen. Den här funktionen är en ljudlänk som är tänkt att ersätta andra kablar mellan TV:n och ljudsystemet (A/V-mottagare eller högtalarsystem). Anslut ljudsystemet till HDMI2-ingången på TV:n för att aktivera ARC-funktionen.

När ARC är aktivt stänger TV:n automatiskt av övriga ljudutgångar. Så du kommer bara att höra ljud från ansluten ljudenhet Volymkontrollknapparna på fjärrkontrollen kommer att riktas till ansluten ljudenhet och du kommer att kunna styra volymen på den anslutna enheten med din TV-fjärrkontroll.

Obs: (*)ARC stöds endast via HDMI2-ingången.

Google Cast

Med den inbyggda Google Cast-teknologin kan du casta innehållet från din mobila enhet direkt till din TV. Om din mobila enhet har Google Cast-funktionen, kan du spegla enhetens skärm till din TV trådlöst. Välj Casta skärmalternativet på din android-enhet. Tillgängliga enheter kommer att upptäckas och listas. Välj din TV från listan och tryck på den för att starta castning. Du kan få nätverksnamnet på din TV från menyn **inställningar> System>om** på Kontrollpanelen. **Enhetsnamnet** kommer att vara en av de visade artiklarna. Du kan också ändra namnet

på din TV. Markera **enhetsnamn** och tryck på **OK**. Markera sedan **Ändra** och tryck på **OK** igen. Du kan antingen välja ett av de fördefinierade namnen eller ange ett eget namn.

För att casta enhetens skärm till TV-skärmen...

1. På din Android-enhet, gå till "Inställningar" från anmälningspanelen eller startskärmen
2. Tryck på "Enhetsanslutning"
3. Tryck på "Enkel projektion" och aktivera "Trådlös projektion". Tillgängliga enheter kommer att listas
4. Välj TV:n du vill lägga till
eller
1. Skjut ner meddelandefältet
2. Tryck på "Trådlös projektion"
3. Välj TV:n du vill lägga till

Om mobilappen är Cast-aktiverad, till exempel YouTube, Dailymotion, Netflix, kan du kasta din app till din TV. I mobilappen, leta efter Google Cast-ikonen och tryck på den. Tillgängliga enheter kommer att upptäckas och listas. Välj din TV från listan och tryck på den för att starta castning.

För att casta en app till TV-skärmen...

1. Öppna en app som stöder Google Cast på din smartphone eller surfplatta
2. Tryck på ikonen Google Cast-ikonen
3. Välj TV:n du vill lägga till
4. Appen du valt ska börja spela på TV

Noteringar:

Google Cast fungerar på Android och iOS. Kontrollera att din mobila enhet är ansluten till samma nätverk som din TV.

Menyalternativen och namngivningarna för Google Cast-funktionen på din Android-enhet kan skilja sig från varumärke till varumärke och kan ändras med tiden. Se enhetens handbok för senaste information om Google Cast-funktionen.

HBBTV System

HbbTV (Hybrid Broadband TV) kombinerar tv-tjänster som levereras via sändning med tjänster som levereras via bredband och också ger tillgång till Internet endast tjänster för konsumenter som använder anslutna TV-apparater och set-top-boxar. Tjänster som levereras via HbbTV omfattar traditionella tv-kanaler, catchup, video-on-demand, elektronisk programguide, interaktiv reklam, personalisering, röstning, spel, sociala nätverk och andra multimediaapplikationer.

HbbTV-program är tillgängliga på kanaler där de sänds av sändaren.

HbbTV-applikationerna lanseras vanligtvis med ett tryck på en färgad knapp på fjärrkontrollen. Generellt visas en liten röd knappikon på skärmen för att meddela användaren att det finns en HbbTV-applikation på

den kanalen. Tryck på knappen som anges på skärmen för att starta programmet.

HbbTV-program använder knapparna på fjärrkontrollen för att interagera med användaren. När en HbbTV-applikation startas ägs kontrollen av vissa knappar av programmet. Till exempel, den numeriska kanalväljaren kanske inte fungerar i ett texttv-program där siffrorna anger sidorna.

HbbTv kräver att plattformen har AV-strömningskapacitet. Ett flertal program erbjuder VOD (Video on demand) fördröjningstjänster av TV-tjänster. Knapparna **OK** (uppspelning och paus), **Stopp**, **Snabbspola framåt**, och **Bakåt** på fjärrkontrollen kan användas för att interagera med AV-innehållet. Tillgängligheten för dessa knappar kan variera beroende på fjärrkontrollens modell. Se avsnittet **Fjärrkontroll** för information om tillgängliga knappar och deras funktioner.

Obs: Du kan aktivera eller inaktivera den här funktionen från menyn **TV-Inställningar>Avancerade alternativ>HBBTV-inställningar i Live-TV-läge**. Mer information finns i avsnittet **Meny innehåll för Live-TV-läge**.

Snabb Standby-sökning

Om alternativet **Automatisk kanaluppdatering** är aktiverat i menyn **Inställningar>Kanaler och ingångar>Kanaler**, aktiveras TV:n inom 5 minuter efter att den gått in i snabbständig läge för att söka efter tillgängliga kanaler. Standby-lysdioden blinkar under denna process. När standby-lampan slutar blinka är sökprocessen klar. Alla nya hittade kanaler läggs till i kanallistan. Om kanallistan uppdateras kommer du att informeras om ändringarna vid nästa påslagning.

Mjukvaruuppdatering

Din TV kan hitta och uppdatera den inbyggda programvaran automatiskt via internet.

För att få bästa möjliga användning av din TV och dra nytta av de senaste förbättringarna, se till att ditt system alltid är uppdaterat.

Mjukvaruuppdatering via internet

Din TV kontrollerar Google Servern för att se om uppdateringar finns tillgängliga (GOTA). Om en ny programvara hittas, laddas den ner automatiskt i bakgrunden. När nedladdningen är färdig, visas ett meddelande om den nya programvaran på skärmen i några sekunder efter vilket den försvinner. Se relaterad information i Meddelanden-sektionen på Kontrollpanelen.

Den nedladdade programvaran installeras automatiskt varje gång TV:n sätts på. Du kan också gå till menyn **Inställningar>System>Om**, markera **Starta om nu** och trycka på **OK** för att installera omedelbart.

För att kontrollera uppdateringarna manuellt, gå till **Inställningar>System>Om** menyn. Flytta fokus till

Systemuppdatering alternativ och tryck på **OK**. Din TV kontrollerar för att se om uppdateringar finns tillgängliga. När det är genomfört kommer du att informeras om det aktuella systemstatuset och tidpunkten då enheten senast kontrollerades för uppdateringar, om en uppdateringskontroll är möjlig. Annars visas ett meddelande på skärmen som uppmanar dig att försöka igen senare. Alternativet **Sök uppdateringar** markeras. Tryck **OK**, om du vill söka igen.

Obs: Ta inte ur strömkabeln under programvarans uppdateringsprocess. Om TV:n inte fungerar efter uppdateringen, koppla ur TV:n i 2 minuter och anslut den igen.

Felsökning och tips

TV:n slås inte på

- Kontrollera att strömkabeln är helt ansluten till strömuttaget.
- Koppla bort strömkabeln från eluttaget. Vänta en minut och anslut sedan igen den.
- Tryck på **Standby**-knappen på fjärrkontrollen.

TV svarar inte på fjärrkontrollen

- TV:n kräver lite tid att starta upp. Under denna tid svarar TV:n inte på fjärrkontrollen eller TV-kontroller. Detta är normalt beteende.
- Kontrollera om fjärrkontrollen fungerar med hjälp av en mobiltelefon-kamera. Sätta telefonen i kameraläge och rikta fjärrkontrollen mot kameran. Om du trycker på valfri knapp på fjärrkontrollen och du märker infrarött LED-flimmar genom kameran, fungerar fjärrkontrollen. TV:n behöver kontrolleras. Om du inte märker flimret, kan batterierna vara förbrukade. Byt ut batterierna. Om fjärrkontrollen fortfarande inte fungerar, kan fjärrkontrollen vara trasig och måste kontrolleras.

Denna metod för att kontrollera fjärrkontrollen är inte möjlig med fjärrkontroller som paras trådlöst till TV:n.

Inga kanaler

- Kontrollera att alla kablar är korrekt anslutna och att rätt nätverk är markerat.
- Kontrollera att rätt kanallista är markerad.
- Kontrollera att har angivit rätt kanalfrekvens om du har gjort en manuell finjustering.

Ingen bild / förvrängd bild

- Kontrollera att antennen är korrekt ansluten till TV.
- Kontrollera att antennkabeln inte är skadad.
- Kontrollera att rätt enhet är vald som ingångskälla.
- Kontrollera att den externa enheten eller källan är korrekt ansluten.
- Kontrollera att bildinställningarna är rätt inställda.

- Högtalare, ojordade ljudenheter, neonljus, höga byggnader och andra stora objekt kan påverka mottagningskvaliteten. Om möjligt, försök förbättra mottagningskvaliteten genom att ändra antennens riktning eller flytta enheter från TV:n.
- Ändra till ett annat bildformat, om bilden inte passar skärmen
- Kontrollera att din dator använder den upplösning och uppdateringsfrekvens som stöds.

Inget ljud / dåligt ljud

- Kontrollera att ljudinställningarna är korrekt inställda.
- Kontrollera att alla kablar är korrekt anslutna.
- Kontrollera att volymen inte är avstängd eller inställd på noll, öka volymen för att kontrollera.
- Se till att TV-ljudutgången är ansluten till ljudingången på det externa ljudsystemet.
- Ljudet kommer från endast en högtalare. Kontrollera balansinställningar i **Skärm och Ljud**-menyn.

Indatakällor – kan inte väljas

- Kontrollera att enheten är ansluten till TV:n.
- Kontrollera att alla kablar är korrekt anslutna.
- Kontrollera att du väljer rätt ingångskälla som är tillägnad den anslutna enheten.
- Kontrollera, att rätt ingångskälla inte är gömd från **Kanaler och Ingångar**-menyn.

din återförsäljare och tillverkaren av den sändande utrustningen.

AV- och HDMI-signalkompatibilitet

Källa	Signaler som stöds	
Sida AV	PAL	
	SECAM	
	NTSC4.43	
	NTSC3.58	
HDMI	480i	60Hz
	480p	60Hz
	576i, 576p	50Hz
	720p	50Hz, 60Hz
	1080i	50Hz, 60Hz
	1080p	24Hz, 25Hz, 30Hz, 50Hz, 60Hz

I vissa fall kanske inte en korrekt signal visas på TV:n. Problemet kan vara att det inte är samma som standarderna i källutrustningen (DVD, digitalbox, m.m.). Om du upplever detta problem, ta kontakt med

Filformat som stöds i USB-läget

Videoavkodare

Videocodex	Upplösning	Bit-hastighet	Profil	Behållare
VP9	4096x2176 @60fps	100Mbps	Profil 0 (420 8-bit) Profil 2, (420, 10-bit)	MKV (.mkv), WebM (.webm)
HEVC/H.265	4096x2176 @60fps	100Mbps	Huvud (8-bit)/Huvud 10 (10-bit) Profil, High Tier @ Level 5.1	MP4 (.mp4, .mov), 3GPP (.3gpp, .3gp), MPEG transportström (.ts, .trp, .tp), MKV (.mkv), FLV (.flv), AVI (.avi), H265 (.265)
MPEG1/2	1920x1080@60fps	80Mbps	MP @HL	MPEG-programström (. Dat. Vob. Mpg. MPEG), MPEG transportström (.ts, .trp, .tp), MP4 (.mp4, .mov), 3GPP (.3gpp, .3gp), AVI (.avi), MKV (.mkv), ASF (.asf), WMV (.wmv), OGM (.ogm)
MPEG4	1920x1080@60fps	40Mbps	<ul style="list-style-type: none"> • Enkel profil • Avancerad simpel profil @Level 5 • GMC stöds inte 	MP4 (.mp4, .mov), 3GPP (.3gpp, .3gp), AVI (.avi), MKV (.mkv), ASF (.asf), WMV (.wmv), FLV (.flv), OGM (.ogm), MPEG transport ström (.ts, .trp, .tp), MPEG program ström (.DAT, .VOB, .MPG, .MPEG)
Sorenson H.263	1920x1080@60fps	40Mbps		FLV (.flv), AVI (.avi)
H.263	1920x1080@60fps	40Mbps	Endast Baseline-profil	FLV (.flv), MP4 (.mp4, .mov), 3GPP (.3gpp, .3gp), AVI (.avi), ASF (.asf), WMV (.wmv)
H.264	4096x2304@60fps	135Mbps	Huvud och hög profil upp till nivå 5.2	FLV (.flv), MP4 (.mp4, .mov), 3GPP (.3gpp, .3gp), MPEG transportström (.ts, .trp, .tp), ASF (.asf), WMV (.wmv), AVI (.avi), MKV (.mkv), OGM (.ogm), MP program ström(. Dat. Vob. Mpg. MPEG), H264 (.264)
AVS	1920x1080@60fps	50Mbps	Jizhun profil @ Nivå 6.0	MPEG transportström (.ts, .trp, .tp), MP4 (.mp4, .mov), AVS (.avs)
AVS+	1920x1080@60fps	50Mbps	Sändningsprofil @ Nivå 6.0.1.08.60	MPEG transportström (.ts, .trp, .tp), AVS (.avs)
AVS2	4096x2176 @60fps	100Mbps	Huvud (8-bit)/Huvud10 (10-bit) Profil @Level 8.0.60	MPEG transportström (.ts, .trp, .tp), AVS2 (.avs2)
WMV3	1920x1080@60fps	40Mbps		ASF (.asf), AVI (.avi), MKV (.mkv), WMV (.wmv), 3GPP (.3gpp, .3gp), MP4 (.mp4, .mov), OGM (.ogm)
VC1	1920x1080@60fps	40Mbps	<ul style="list-style-type: none"> • Avancerad profil @ Level 3 • Enkel profil • Huvudprofil 	MPEG transportström (.ts, .trp, .tp), ASF (.asf), WMV (.wmv), AVI (.avi), MKV (.mkv), 3GPP (.3gpp, .3gp), MP4 (.mp4, .mov), VC1 (.vc1)
Motion JPEG	1920x1080@30fps	40Mbps		AVI (.avi), 3GPP (.3gpp, .3gp), MP4 (.mp4, .mov), MKV (.mkv), FLV (.flv), OGM (.ogm)
VP8	1920x1080@60fps	50Mbps		MKV (.mkv), WebM (.webm), FLV (.flv), 3GPP (.3gpp, .3gp), MP4 (.mp4, .mov), AVI (.avi), OGM (.ogm)
RV30/RV40	1920x1080@60fps	40Mbps		RM (.rm, .rmvb), MKV (.mkv)
AV1	4096x2176 @60fps	100Mbps	Huvudprofil @Nivå 5.1	MP4 (.mp4, .mov), 3GPP (.3gpp, .3gp), MKV (.mkv), WebM (.webm)

Videoavkodare

Videocodex	Max resolution	Max bit-hastighet	Profil	Obs
H.264	1920x1080@30fps	12Mbps	Huvudprofil, Nivå 4.1	Maskivara, videoavkodare

Ljud

Ljudcodex	Samplingsfrekvens	Kanal	Bit-hastighet	Behållare	Obs
MPEG1/2 Layer1	16KHz ~ 48KHz	Upp till 2	32Kbps ~ 448Kbps	MP3 (.mp3), AVI (.avi), ASF (.asf), WMV (.wmv), MKV (.mkv, .mka), 3GPP (.3gpp, .3gp), MP4 (.mp4, .mov, m4a), MPEG transportström (.ts, .trp, .tp), MPEG programström (.DAT, .VOB, .MPG, .MPEG), FLV (.flv), WAV (.wav), OGM (.ogm)	
MPEG1/2 Layer2	16KHz ~ 48KHz	Upp till 2	8Kbps ~ 384Kbps	MP3 (.mp3), AVI (.avi), ASF (.asf), WMV (.wmv), MKV (.mkv, .mka), 3GPP (.3gpp, .3gp), MP4 (.mp4, .mov, m4a), MPEG transportström (.ts, .trp, .tp), MPEG programström (.DAT, .VOB, .MPG, .MPEG), FLV (.flv), WAV (.wav), OGM (.ogm)	
MPEG1/2/2.5 Layer3	8KHz ~ 48KHz	Upp till 2	8Kbps ~ 320Kbps	MP3 (.mp3), AVI (.avi), ASF (.asf), WMV (.wmv), MKV (.mkv, .mka), 3GPP (.3gpp, .3gp), MP4 (.mp4, .mov, m4a), MPEG transportström (.ts, .trp, .tp), MPEG programström (.DAT, .VOB, .MPG, .MPEG), FLV (.flv), WAV (.wav), OGM (.ogm)	
AC3(DD)	32KHz, 44.1KHz, 48KHz	Upp till 5,1	32Kbps ~ 640Kbps	AC3 (.ac3), AVI (.avi), MKV (.mkv, .mka), 3GPP (.3gpp, .3gp), MP4 (.mp4, .mov, m4a), MPEG transportström(.ts, .trp, .tp), MPEG programström(.DAT, .VOB, .MPG, .MPEG), WMV (.wmv), ASF (.asf), OGM (.ogm)	
EAC3(DDP)	32KHz, 44.1KHz, 48KHz	Upp till 5,1	32Kbps ~ 6Mbps	EAC3 (.ec3), AVI (.avi), MKV (.mkv, .mka), 3GPP (.3gpp, .3gp), MP4 (.mp4, .mov, m4a), MPEG transportström(.ts, .trp, .tp), MPEG programström(.DAT, .VOB, .MPG, .MPEG), WMV (.wmv), ASF (.asf), OGM (.ogm)	
AAC-LC, HEAAC	8KHz ~ 48KHz	Upp till 5,1	AAC-LC: 12Kbps~576Kbps V1 6Kbps ~ 288Kbps V2: 3Kbps ~ 144Kbps	AAC (.aac), AVI (.avi), MKV (.mkv, .mka), 3GPP (.3gpp, .3gp), MP4 (.mp4, .mov, m4a), MPEG transportström(.ts, .trp, .tp), MPEG programström(.DAT, .VOB, .MPG, .MPEG), FLV (.flv), RM (.rm, .rmvb, .ra), WAV (.wav), WMV (.wmv), ASF (.asf), OGM (.ogm)	
.WMA	8KHz ~ 48KHz	Upp till 2	128Kbps ~ 320Kbps	ASF (.asf), WMV (.wma, .wmv), AVI (.avi), MKV (.mkv, .mka), 3GPP (.3gpp, .3gp), MP4 (.mp4, .mov)	WMA 7, WMA 8, WMA 9 Standard
WMA 10 Pro M0	8KHz ~ 48KHz	Upp till 2	192Kbps	ASF (.asf), WMV (.wma, .wmv), AVI (.avi), 3GPP (.3gpp, .3gp), MP4 (.mp4, .mov)	

Ljudcodex	Samplingsfrekvens	Kanal	Bit-hastighet	Behållare	Obs
WMA 10 Pro M1	8KHz ~ 48KHz	Upp till 5,1	384Kbps	ASF (.asf), WMV (.wma, .wmv), AVI (.avi), 3GPP (.3gpp, .3gp), MP4 (.mp4, .mov)	
WMA 10 Pro M2	8KHz ~ 96KHz	Upp till 5,1	768Kbps	ASF (.asf), WMV (.wma, .wmv), AVI (.avi), 3GPP (.3gpp, .3gp), MP4 (.mp4, .mov)	
VORBIS	Upp till 48KHz	Upp till 2		MKV (.mkv, .mka), WebM (.webm), 3GPP (.3gpp, .3gp), MP4 (.mp4, .mov, m4a), Ogg (.ogg), WMV (.wmv), ASF (.asf), AVI (.avi)	Stöder endast stereoavkodning
LPCM	8KHz ~ 48KHz	Mono, Stereo, 5,1	64Kbps ~ 1.5Mbps	WAV (.wav), AVI (.avi), MKV (.mkv, .mka), 3GPP (.3gpp, .3gp), MP4 (.mp4, .mov, m4a), MPEG transportström (.ts, .trp, .tp), MPEG programström (.DAT, .VOB, .MPG, .MPEG), WMV (.wmv), ASF (.asf), FLV (.flv), OGM (.ogm)	
IMA-ADPCM MS-ADPCM	8KHz ~ 48KHz	Upp till 2	32Kbps~384Kbps	WAV (.wav), AVI (.avi), MKV (.mkv, .mka), OGM (.ogm)	
G711 A/mu-law	8KHz	1	64Kbps	WAV (.wav), AVI (.avi), MKV (.mkv, .mka), FLV (.flv)	
LBR (utgång)	8KHz, 11,025KHz, 22,05KHz, 44,1KHz	Upp till 5,1	6Kbps ~ 128Kbps	RM (.rm, .rmvb, .ra)	
FLAC	8KHz~96KHz	Upp till 7,1	1.6Mbps	MKV (.mkv, .mka), FLAC (.flac)	
OPUS	8KHz ~ 48KHz	Upp till 6	6Kbps ~ 510Kbps	MKV (.mkv, .mka), WebM (.webm)	
AC4	44,1KHz, 48KHz	Upp till 5.1 (MS12 v1.x) Upp till 7.1 (MS12 v2.x)	Upp till 1521Kbps Per Presentation	MPEG transportström (.ts, .trp, .tp), 3GPP (.3gpp, .3gp), MP4 (.mp4, .mov, m4a), AC4 (.ac4)	
Fraunhofer MPEG-H TV Audio System	32KHz, 44,1KHz, 48KHz	Upp till 16 kärnkana- naler Upp till 5.1 kanalers utgång	~1.2 Mbps	3GPP (.3gpp, .3gp), MP4 (.mp4, .mov, m4a)	
AMR-NB	8KHz	1	4.75~12.2Kbps	3GPP (.3gpp, .3gp), MP4 (.mp4, .mov, m4a)	
AMR-WB	16KHz	1	6.6 ~ 23.85Kbps	3GPP (.3gpp, .3gp), MP4 (.mp4, .mov, m4a)	

Bild

Bild	Foto	Upplösning (bredd x höjd)
JPEG	Baslinje	15360 x 8640
	Progressiv	1024 x 768
PNG		9600 x 6400
BMP		9600 x 6400
GIF		6400 x 4800
WebP		3840 x 2160
HEIF		4000 x 3000

Undertext

Internt

Filändelse	Behållare	Undertext Codec
ts, trp, tp	TS	DVB Undertext Teletext CC(EIA608) PGS
mp4	MP4	Vobsub PGS TX3G
mkv	MKV	ASS SSA SRT VobSub PGS

Extern

Filändelse	Texttolk	OBS
.srt	SubRip	
.ssa/ .ass	SubStation Alpha Avancerad SubStation Alpha	
.smi	SAMI	
.sub	MicroDVD SubIdx (VobSub)	
.txt	TMPlayer	

DVI-upplösningar som stöds

När du ansluter enheter till TV:ns anslutningar via DVI kabel (DVI-till-HDMI-kabel - medföljer inte), kan du se följande resolution.

	56Hz	60Hz	66Hz	70Hz	72Hz	75Hz
640x480 :		x				x
800x600 :	x	x				x
1024x768 :		x		x		x
1280x768 :		x				x
1280x960 :		x				
1360x768 :		x				
1366x768 :		x				
1280x1024 :		x		x		x
1400x1050 :		x				
1600x900 :		x				

Specifikationer

TV-Sändning	PAL BG//DK SECAM BG/DK
Mottagande Kanaler	VHF (BAND I/III) - UHF (BAND U) - HYPERBAND
Digital Mottagning	Fullt integrerad digital terrestrial-kabel-TV (DVB-T-C) (DVB-T2 kompatibel)
Antal Förinställda Kanaler	12 200
Kanalindikator	Visning på skärmen
RF-antenningång	75 Ohm (obalanserat)
Driftsspänning	220-240V AC, 50Hz
Ljud	Tysk + Nicam Stereo
Ljudutgångsström (WRMS.) (10 % THD)	2 x 6
Strömförbrukning (W)	60W
Nätverkets strömförbrukning i standby-läge (W)	< 2
TV-dimensioner DxLxH (med fot) (mm)	185 x 728 x 475
TV-dimensioner DxLxH (utan fot) (mm)	76 x 728 x 431
Skärm	32"
Driftstemperatur och driftsfuktighet	0 °C upp till 40 °C, 85 % fuktighet max

Trådlösa LAN-sändarspecifikationer

Frekvensområden	Max uteffekt
2400 - 2483,5 MHz (CH1 - CH13)	< 100 mW
5150 - 5250 MHz (CH36 - CH48)	< 200 mW (*)
5250 - 5350 MHz (CH52 - CH64)	< 200 mW (*)
5470 - 5725 MHz (CH100 - CH140)	< 200 mW (*)

(*) < 100 mW för Ukraina

Landsbegränsningar

Den trådlösa LAN-utrustningen är avsedd för hem och kontor i alla EU-länder, Storbritannien och Nordirland (och andra länder efter det relevanta EU- och/eller UK-direktivet.) 5,15- 5,35 GHz-bandet är begränsat till endast inomhusbruk i EU-länder, Storbritannien och Nordirland, (och andra länder som följer det relevanta EU- och/eller brittiska direktivet). Offentlig bruk kräver en allmän auktorisering av respektive tjänsteleverantör..

Land	Restriktioner
Ryssland	Bara inomhusbruk

Kraven för länder kan ändras när som helst. Det rekommenderas att användaren kontrollerar med lokala myndigheter för aktuell status för sina nationella bestämmelser för både 2,4 GHz och 5 GHz trådlöst LAN.

Licens

Benämningarna HDMI och HDMI High-Definition Multimedia Interface HDMI trade dress och HDMI-logotypen är varumärken eller registrerade varumärken som tillhör HDMI Licensing Administrator, Inc.



Tillverkad under licens från Dolby Laboratories. Dolby, Dolby Audio, och den dubbla D-symbolen är varumärken som tillhör Dolby Laboratories Licensing Corporation.

Google, Android, Google TV, Google Cast, Google Play och YouTube är varumärken tillhörandes Google LLC.

Bluetooth®-märket och loggor är ett registrerat varumärke som ägs av Bluetooth SIG Inc, all användning av varumärket av Vestel Elektronik Sanayi ve Ticaret AS är licensierat. Andra varumärken och handelsnamn ägs av respektive ägare.

Denna produkt innehåller teknologi med förbehåll för vissa av Microsofts immateriella rättigheter. Användning eller distribution av denna teknologi förutom denna produkt är förbjuden utan behöriga licenser från Microsoft.

Innehållsägare använder innehållsätkomstteknologi från Microsoft PlayReady™ för att skydda sin

immateriella egendom, inklusive upphovsrättsskyddat innehåll. Denna enhet använder PlayReady-teknik för att komma åt PlayReady-skyddat innehåll och/eller WMDRM-skyddat innehåll. Om enheten inte korrekt tillämpar begränsningar för användning av innehåll kan innehållsägarna kräva att Microsoft återkallar enhetens förmåga att använda PlayReady-skyddat innehåll. Återkallelse bör inte påverka oskyddat innehåll eller innehåll som skyddas av andra innehållsätkomststeknologier. Innehållsägare kan kräva att du uppgraderar PlayReady för att komma åt deras innehåll. Om du nekar en uppgradering kommer du inte att kunna få tillgång till innehåll som kräver uppgraderingen.

"CI Plus"-logotypen är ett varumärke som tillhör CI Plus LLP.

Denna produkt är skyddad av vissa immateriella rättigheter för Microsoft Corporation. Användning eller distribution av sådan teknologi förutom denna produkt är förbjuden utan licens från Microsoft eller ett auktoriserat Microsoft-dotterbolag.



Kasseringsinformation

[Europeiska unionen]

Dessa symboler anger att den elektriska, elektroniska utrustningen och batteriet med denna symbol inte får kastas som vanligt hushållsavfall vid skrotning. Istället ska produkterna överlämnas till tillämpliga insamlingsställen för återvinning av elektrisk och elektronisk utrustning liksom batterier, för lämplig hantering och återvinning i enlighet med ditt lands inhemska lagstiftning, och direktiven 2012/19/EU och 2013/56/EU.

Genom att kasta dessa produkter på rätt sätt hjälper du till med att bevara naturresurser och förhindra möjliga negativa effekter på miljön och hälsan, vilket annars skulle kunna orsakas av olämplig avfallshantering av dessa produkter.

För mer information om insamlingsställen och återvinning av dessa produkter, var god kontakta ditt kommunala kontor, ditt sophanteringsbolag eller affären där du handlade produkten.

I enlighet med inhemska lagstiftning kan böter bli följden vid oriktigt bortskaflande av detta avfall.

[Företagsanvändning]

Om du vill kassera denna produkt, kontakta din leverantör och kontrollera villkoren i köpekontraktet.

[Andra länder utanför EU]

Dessa symboler är enbart giltiga inom EU.

Kontakta din lokala myndighet för att lära dig om bortskaflande och återvinning.

Produkten och förpackningen ska tas till ditt lokala uppsamlingsställe för återvinning.

Vissa uppsamlingsställen tar emot produkter utan kostnad.

Anmärkning: Tecknet Pb nedanför symbolen för batterier indikerar att detta batteri innehåller bly.

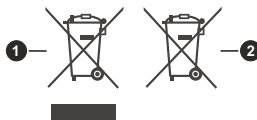

1. Produkter

2. Batteri

Table of Contents

Safety Information	2
Markings on the Product.....	2
Warnings	3
Wall Mounting.....	3
Introduction.....	4
Accessories Included.....	4
Features	4
Stand Installation & Wall Mounting	4
Antenna Connection.....	4
Other Connections.....	5
Turning On/Off the TV	6
TV Control & Operation	6
Remote Control	7
Initial Setup Wizard.....	8
Home Screen.....	10
Live TV Mode Menu Content.....	11
Settings.....	15
Channel List.....	22
Programme Guide	24
Connecting to the Internet	25
Multi Media Player	26
USB Recording.....	28
CEC	29
Google Cast.....	30
HBTV System.....	30
Quick Standby Search.....	31
Software Update.....	31
Troubleshooting & Tips	31
AV and HDMI Signal Compatibility	32
Supported File Formats for USB Mode	33
Supported DVI Resolutions	36
Specification	37
Licences	37
Disposal Information.....	38

Safety Information

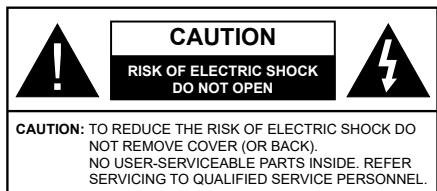

In extreme weather (storms, lightning) and long inactivity periods (going on holiday) disconnect the TV set from the mains.

The mains plug is used to disconnect TV set from the mains and therefore it must remain readily operable. If the TV set is not disconnected electrically from the mains, the device will still draw power for all situations even if the TV is in standby mode or switched off.

Note: Follow the on screen instructions for operating the related features.

IMPORTANT - Please read these instructions fully before installing or operating

⚠ WARNING: This device is intended to be used by persons (including children) who are capable / experienced of operating such a device unsupervised, unless they have been given supervision or instruction concerning the use of the device by a person responsible for their safety.

- Use this TV set at an altitude of less than 5000 metres above the sea level, in dry locations and in regions with moderate or tropical climates.
- The TV set is intended for household and similar indoor use but may also be used in public places.
- For ventilation purposes, leave at least 5cm of free space around the TV.
- The ventilation should not be impeded by covering or blocking the ventilation openings with items, such as newspapers, table-cloths, curtains, etc.
- The power cord/plug should be easily accessible. Do not place the TV, furniture, etc. on the power cord. A damaged power cord/plug can cause fire or give you an electric shock. Handle the power cord by the plug, do not unplug the TV by pulling the power cord. Never touch the power cord/plug with wet hands as this could cause a short circuit or electric shock. Never make a knot in the power cord or tie it with other cords. When damaged it must be replaced, this should only be done by qualified personnel.
- Do not expose the TV to dripping or splashing of liquids and do not place objects filled with liquids, such as vases, cups, etc. on or over the TV (e.g. on shelves above the TV).

- Do not expose the TV to direct sunlight or do not place open flames such as lit candles on the top of or near the TV.
- Do not place any heat sources such as electric heaters, radiators, etc. near the TV set.
- Do not place the TV on the floor or inclined surfaces.
- To avoid danger of suffocation, keep plastic bags out of the reach of babies, children and domestic animals.
- Carefully attach the stand to the TV. If the stand is provided with screws, tighten the screws firmly to prevent the TV from tilting. Do not over-tighten the screws and mount the stand rubbers properly.
- Do not dispose of the batteries in fire or with hazardous or flammable materials.
- Disposal of a battery in a fire or a hot oven, or mechanically crushing or cutting a battery, can result in an explosion; a battery subjected to extremely low air pressure may result in an explosion or the leakage of flammable liquid or gas.
- Batteries must not be exposed to excessive heat such as sunshine, fire or the like.
- Excessive sound pressure from earphones or headphones can cause hearing loss.

ABOVE ALL - NEVER let anyone, especially children, push or hit the screen, push anything into holes, slots or any other openings in the TV.

Caution	Serious injury or death risk
Risk of electric shock	Dangerous voltage risk
Maintenance	Important maintenance component

Markings on the Product

The following symbols are used on the product as a marker for restrictions and precautions and safety instructions. Each explanation shall be considered where the product bears related marking only. Note such information for security reasons.

Class II Equipment: This appliance is designed in such a way that it does not require a safety connection to electrical earth.

Hazardous Live Terminal: The marked terminal(s) is/are hazardous live under normal operating conditions.

Caution, See Operating Instructions: The marked area(s) contain(s) user replaceable coin or button cell batteries.



Class 1 Laser Product: This product contains Class 1 laser

source that is safe under reasonably foreseeable conditions of operation.

Warnings

- Do not ingest the battery, Chemical Burn Hazard.
- This product or the accessories supplied with the product may contain a coin/button cell battery. If the coin/button cell battery is swallowed, it can cause severe internal burns in just 2 hours and can lead to death.
- Keep new and used batteries away from children.
- If the battery compartment does not close securely, stop using the product and keep it away from children.
- If you think batteries might have been swallowed or placed inside any part of the body, seek immediate medical attention.

A television may fall, causing serious personal injury or death. Many injuries, particularly to children, can be avoided by taking simple precautions such as:

- ALWAYS use cabinets or stands or mounting methods recommended by the manufacturer of the television set.
- ALWAYS use furniture that can safely support the television set.
- ALWAYS ensure the television set is not overhanging the edge of the supporting furniture.
- ALWAYS educate children about the dangers of climbing on furniture to reach the television set or its controls.
- ALWAYS route cords and cables connected to your television so they cannot be tripped over, pulled or grabbed.
- NEVER place a television set in an unstable location.
- NEVER place the television set on tall furniture (for example, cupboards or bookcases) without anchoring both the furniture and the television set to a suitable support.
- NEVER place the television set on cloth or other materials that may be located between the television set and supporting furniture.
- NEVER place items that might tempt children to climb, such as toys and remote controls, on the top of the television or furniture on which the television is placed.
- The equipment is only suitable for mounting at heights ≤ 2 m.

If the existing television set is going to be retained and relocated, the same considerations as above should be applied.

Apparatus connected to the protective earthing of the building installation through the MAINS connection or through other apparatus with a connection to protective earthing – and to a television distribution system using coaxial cable, may in some circumstances create a fire

hazard. Connection to a television distribution system has therefore to be provided through a device providing electrical isolation below a certain frequency range (galvanic isolator).

Wall Mounting

- Read the instructions before mounting your TV on the wall.
- The wall mount kit is optional. You can obtain from your local dealer, if not supplied with your TV.
- Do not install the TV on a ceiling or on an inclined wall.
- Use the specified wall mounting screws and other accessories.
- Tighten the wall mounting screws firmly to prevent the TV from falling. Do not over-tighten the screws.

Figures and illustrations in these operating instructions are provided for reference only and may differ from the actual product appearance. Product design and specifications may be changed without notice.

Introduction

Thank you for choosing our product. You'll soon be enjoying your new TV. Please read these instructions carefully. They contain important information which will help you get the best from your TV and ensure safe and correct installation and operation.

Accessories Included

- Remote Control
- Batteries: 2 x AAA
- Operating Instructions
- Quick Start Guide
- Power Cord

Features

- Google TV
- Android™ operating system
- Google Cast
- Voice Search
- Fully integrated digital terrestrial/cable (DVB-T-T2/C)
- Ethernet (LAN) for Internet connectivity and service
- 802.11 a/b/g/n/ac built in WLAN Support

High Dynamic Range (HDR) / Hybrid Log-Gamma (HLG)

Using this feature the TV can reproduce greater dynamic range of luminosity by capturing and then combining several different exposures. HDR/HLG promises better picture quality thanks to brighter, more realistic highlights, more realistic colour and other improvements. It delivers the look that filmmakers intended to achieve, showing the hidden areas of dark shadows and sunlight with full clarity, colour and detail. HDR/HLG content is supported via native and market applications, HDMI, USB inputs and over DVB-S broadcasts.

Stand Installation & Wall Mounting

Assembling / Removing the pedestal Preparations

Take out the pedestal(s) and the TV from the packing case and put the TV onto a work table with the screen panel down on a clean and soft cloth (blanket, etc.).

- Use a flat and firm table bigger than the TV.
- Do not hold the screen panel part.
- Make sure not to scratch or break the TV.

Assembling the pedestal

1. Place the pedestal(s) on the mounting pattern(s) on the rear side of the TV.
2. Insert the screws provided and tighten them gently until the pedestal(s) is/are properly fitted.

Removing the pedestal from the TV

Be sure to remove the pedestal in the following way when using the wall mount bracket or repacking the TV.

- Put the TV onto a work table with the screen panel down on a clean and soft cloth. Leave the pedestal(s) protruding over the edge of the surface.
- Unscrew the screws that fix the pedestal(s).
- Remove the pedestal(s).

When using the wall mount bracket

Your TV is also prepared for a VESA-compliant wall mount bracket. If it is not supplied with your TV, contact your local dealer to purchase the recommended wall mount bracket.

Holes and measurements for the wall mount bracket installation;

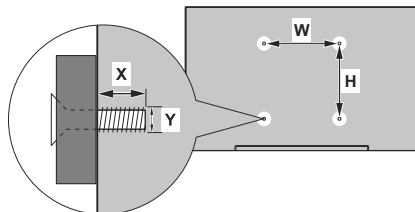

VESA WALL MOUNT MEASUREMENTS

Hole Pattern Sizes (mm)	W	H
	75	75
Screw Sizes		
Length (X)	min. (mm)	5
	max. (mm)	8
Thread (Y)	M4	

Antenna Connection

Connect the aerial or cable TV plug to the aerial input (ANT) socket located on the rear side of the TV.

Rear side of the TV

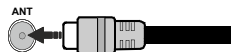









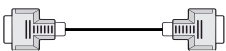











 If you want to connect a device to the TV, make sure that both the TV and the device are turned off before making any connection. After the connection is done, you can turn on the units and use them.

Other Connections



If you want to connect a device to the TV, make sure that both the TV and the device are turned off before making any connection. After the connection is done, you can turn on the units and use them.

Connector	Type	Cables	Device
	HDMI Connection (back&side)		
	Side AV (Audio/Video) Connection (side)	  Side Audio/Video Connection Cable Audio/Video Cable	
	SPDIF (Coaxial Out) Connection (side)		
	Headphone Connection (side)		
	USB Connection (side)		
	CI Connection (side)		
	LAN/Ethernet Connection (back)		

When using the wall mounting kit (contact your dealer to purchase one, if not supplied), we recommend that you plug in all cables before mounting the TV on the wall. Insert or remove the CI module only when the TV is SWITCHED OFF. You should refer to the module instruction manual for details of the settings. The USB inputs on the TV support devices up to 500mA. Connecting devices that have current value above 500mA may damage your TV. When connecting equipment using a HDMI cable to your TV, to guarantee sufficient immunity against parasitic frequency radiation and trouble-free transmission of high definition signals, you have to use a high speed shielded (high grade) HDMI cable with ferrites.

Turning On/Off the TV

Connect power

IMPORTANT: The TV set is designed to operate on 220-240V AC, 50 Hz socket.

After unpacking, allow the TV set to reach the ambient room temperature before you connect the set to the mains.

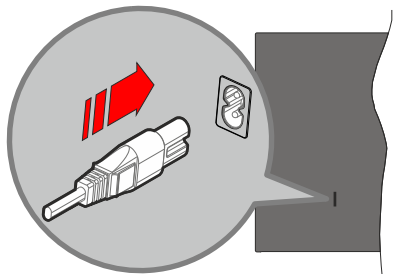

Plug one end (the two-hole plug) of the supplied detachable power cord into the power cord inlet on the rear side of the TV as shown above. Then plug the other end of the power cord into the mains socket outlet.

Note: The position of the power cord inlet may differ depending on the model.

To switch on the TV from standby

If the TV is in standby mode the standby LED lights up. To switch on the TV from standby mode either:

- Press the **Standby** button on the remote control.
- Press the control button on the TV.

The TV will then switch on.

To switch the TV into standby

The TV cannot be switched into standby mode via control button. Press and hold the **Standby** button on the remote control. **Power off** dialogue will appear on the screen. Highlight **OK** and press the **OK** button. The TV will switch into standby mode.

To switch off the TV

To power down the TV completely, unplug the power cord from the mains socket.

Quick Standby Mode

In order to switch the TV into quick standby mode either;

- Press the **Standby** button on the remote.
Press again to go back to operating mode.
- Press the control button on the TV.
Press the control button again to go back to operating mode.

Your TV continues to operate in the quick standby mode state, as it regularly checks for updates. This is not a malfunction, it meets the requirements for energy consumption. In order to minimise energy consumption switch your TV into standby mode as explained above.

TV Control & Operation

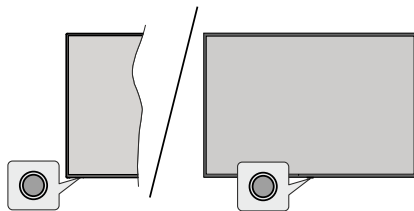

The control button allows you to control the Quick Standby-On function of the TV.

Note: The position of the control button may differ depending on the model.

To turn the TV off (Quick Standby): Press the control button to turn the TV into quick standby mode.

To turn the TV off (Standby): The TV cannot be switched into standby mode via control button.

To turn on the TV: Press the control button, the TV will turn on.

Note: The Live TV settings menu in Live TV mode cannot be displayed via the control button.

Operation with the Remote Control

Press the **Menu** button on your remote control to display Live TV settings menu when in Live TV mode. Press the **Home** button to display or return to the Home Screen of your TV. Use the directional buttons to move the focus, proceed, adjust some settings and press **OK** to make selections in order to make changes, set your preferences, enter a sub-menu, launch an application, etc. Press **Back/Return** to return to the previous menu screen.

Input Selection

Once you have connected external systems to your TV, you can switch to different input sources. Press the **Source** button on your remote control consecutively or use the directional buttons and then press the **OK** button to switch to different sources when in Live TV mode. Or enter the **Inputs** menu on the Dashboard, select the desired source from the list and press **OK**.

Changing Channels and Volume

You can adjust the volume by using the **Volume +/-** buttons and change the channel in Live TV mode by using the **Programme +/-** buttons on the remote.

Remote Control

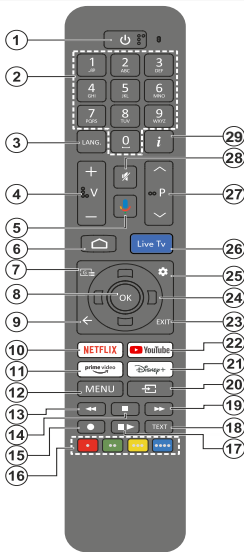

Note: Depending on the country selected during initial setup or factory reset, you may have the Live TV app or the Live TVx app installed on the Home Screen.

1. **Standby:** Quick Standby / Standby / On
2. **Numeric buttons:** Switches the channel in Live TV mode, enters a number in the text box on the screen
3. **Language:** Switches among sound modes (analogue TV), displays and changes audio language (digital TV, where available)
4. **Volume +/-:** Increases/decreases the volume level
5. **Microphone:** Activates the microphone on the remote if the remote is paired with the TV previously. Otherwise pressing this button will start the search for accessories where you can pair your remote with the TV
6. **Home:** Opens the Home Screen, is also used in pairing process of the remote. Press and hold to open the Dashboard
7. **Guide:** Displays the electronic programme guide for Live TV channels
8. **OK:** Confirms selections, enters sub-menus, views channel list (in Live TV mode)
9. **Back/Return:** Returns to previous menu screen, goes one step back, selects tab options, closes open windows, closes teletext (in Live TV-Teletext mode), is also used in pairing process of the remote
10. **Netflix:** Launches the Netflix application
11. **Prime Video:** Launches the Amazon Prime Video application
12. **Menu:** Displays the main settings menu or opens the Dashboard (depending on the current source), displays available settings such as sound and picture
13. **Rewind:** Moves frames backwards in media such as movies
14. **Stop:** Stops the media being played
15. **Record:** Records programmes in Live TV mode
16. **Coloured Buttons:** Follow the on-screen instructions for coloured button functions
17. **Pause/Play:** Pauses the media being played, starts timeshift recording in Live TV mode / Resumes playing the paused media
18. **Text:** Opens and closes teletext (where available in Live TV mode)
19. **Fast forward:** Moves frames forward in media such as movies
20. **Source:** Shows all available broadcast and content sources
21. **Disney+:** Launches the Disney+ application
22. **YouTube:** Launches the YouTube application
23. **Exit:** Closes and exits the main settings menus, Home Screen, any running application and switches to last set Live TV source
24. **Directional buttons:** Navigates menus, setting options, moves the focus or cursor, etc., and displays the subpages in Live TV-Teletext mode when pressed Right or Left. Follow the on-screen instructions **with LiveTVx app (in Live TV mode)**
Left/Right: Displays the main settings menu
Up: Increases channel number
Down: Decreases channel number

Standby Button

Press and hold the **Standby** button on the remote control. **Power off** dialogue will appear on the screen. Highlight **OK** and press the **OK** button. The TV will switch into standby mode. Press briefly and release to switch the TV into quick standby mode or to switch on the TV when in quick standby or standby mode.

Inserting the Batteries into the Remote

The remote may have a screw that secures the battery compartment cover onto the remote control (or this may be in a separate bag). Remove the screw, if the cover is screwed on previously. Then remove the battery compartment cover to reveal the battery compartment. Insert two 1.5V - size AAA batteries. Make sure the (+) and (-) signs match (observing correct polarity). Do not mix old and new batteries. Replace only with same or equivalent type. Place the cover back on. Secure the cover again with the screw, if any.

To pair remote with the TV

When the TV is turned on for the first time, a search for the remote will be performed before the initial setup starts. You will need to pair your remote control with your TV at this point. Press and hold the **Home** and **Back/Return** buttons on the remote simultaneously until the LED on the remote starts to blink, then release the buttons. That means the remote is in pairing mode.

Now you will wait for the TV to find your remote. When the pairing process is successful, the LED on the remote will go off and a green check mark will appear on the TV screen. If the pairing process fails the remote will enter sleep mode after 30 seconds.

In order to pair your remote later on, you can go to **Settings > Remotes and accessories** menu, highlight the **Pair accessory** option and press **OK** to start a search for accessories.

- 25. **Settings:** Opens the Dashboard
- 26. **Live TV:** Switches to last set Live TV source
- 27. **Programme +/-:** Increases/decreases channel number in Live TV mode
- 28. **Mute:** Completely turns off the volume of the TV
- 29. **Info:** Displays information about on-screen content

Initial Setup Wizard

Note: Follow the on-screen instructions to complete the initial setup process. Use the directional buttons and the OK button on the remote to select, set, confirm and proceed.

When turned on for the first time, the remote control pairing screen will be displayed. After pairing your remote with the TV as instructed, select your language on the next screen and press **OK**. Follow the on-screen instructions to setup your TV and install channels. The installation wizard will guide you through the setup process. You can perform initial setup anytime using the **Factory reset** option in the **Settings>System>About>Reset** menu. Refer to the **Settings** section for more information.

Some steps of the initial setup process may differ or be skipped depending on the selected options in each step.

1. Pair the remote control

A search for the remote control will be performed when the TV is turned on for the first time. Follow the on-screen instructions to pair your remote control (depends on the model of the remote control) with your TV. If the pairing process is successful, a check mark will be displayed on the screen.

2. Welcome message and language selection

"Welcome" message will be displayed along with the language selection options listed on the screen. Select the desired language from the list and press **OK** to continue.

3. Region/country

In the next step select your region or country from the list and press **OK** to continue.

4. Quick setup

You can quickly set up Google TV using your phone. Make sure that Bluetooth and Wi-Fi are enabled on your Android or iOS device. Follow the instructions on your TV and phone to complete the quick setup.

Highlight **Manual setup (with TV remote)** and press **OK** to continue with regular setup steps. To also continue with basic setup (Google services are not included), you should continue with this option.

5. Select TV mode

In the following step of the initial setup, you can set the TV's operation mode either as **Home** or as **Store**. The **Store** option will configure your TV's settings for the store environment. The supported features are

displayed on the screen or a demo video is played. This option is intended only for store use. It is recommended to select **Home** for home use. If you select the **Store** option, you can set the store mode type to your preference in the next step.

Demo video: Demo video is played.

E-POP left/bottom: The supported features of the TV are displayed on the left or bottom of the screen.

6. Network connection

If you did not previously connect your TV to the Internet via Ethernet, a message will be displayed stating that you are not connected. You can continue with a wired connection by pressing **OK**. If you want to use a wireless connection instead of a wired connection, disconnect the Ethernet cable. Available wireless networks will be searched and listed. Then proceed as explained in the following.

If the Internet connection has not been established via Ethernet before, available wireless networks will be searched and listed on the next screen. Select your WLAN network from the list and press **OK** to connect. Enter the password using the virtual keyboard if the network is password protected. Select the **Other network** option from the list, if the network that you want to connect has a hidden SSID (network name).

If you connect to a network with an Internet connection and sign in to your Google account in the next step, the TV will carry out the setup with the Google services included (Google TV setup). Otherwise, Google services will not be included (basic TV setup). You can start the Google TV setup later from the Home Screen once the initial setup is complete.

If you prefer not to connect to the Internet at this point, you can skip this step by selecting the **Skip** option. You can connect to the Internet later using the **Network and Internet** menu options in the **Settings** menu. Refer to the **Settings** section for more information.

7. Sign in to your Google account

If the network connection is successfully established, you will have to sign in to your Google account on the next screen. You need to be signed in to a Google account in order to use all Google services. This step will be skipped if no Internet connection has been established.

By signing in, you will be able to discover new apps for videos, music and games on Google Play; get personalised recommendations from apps like YouTube; buy or rent the newest movies and shows on Google Play Movies & TV; access your entertainment and control your media. You can sign in to your Google account by entering your e-mail address or phone number and your password, or create a new account.

8. Terms and policy

Terms and policy screen will be displayed next. By continuing, you will agree to the Google Terms of

Service, the Google Play Terms of Service, and the Google Privacy Policy. Highlight **Accept** and press **OK** on the remote to confirm and proceed. You can also view **Terms of Service**, **Play Terms of Service**, and **Privacy Policy** on this screen. To display the content an Internet connection is needed. A message will be displayed mentioning the web site address on which this information can also be viewed, in case Internet access is not available.

9. Google services

Select each service to find out more about it, such as how to turn it on or off later. Data will be used according to Google's Privacy Policy. Highlight **Accept** and press **OK** to confirm your selection of these Google services settings. Some services will not be available if you are not signed in to a Google account.

10. Search across all your TV apps

If you have signed in to your Google account in the previous steps, you can allow Assistant to search across all your TV apps. Highlight **Allow** or **No, thanks** and press **OK** to continue.

11. Choose your services

In this step of the initial setup, you can choose which services and applications to install during the setup. Your choices will be saved and used for recommendations. Highlight the services and apps and press **OK** to select or unselect. When you are done, highlight **Confirm** and press **OK** to continue.

12. Network privacy policy

Network privacy policy screen will be displayed next. Read the related explanations displayed on the screen. You can use Up and Down directional buttons to scroll through and read the entire text. Highlight **OK** and press **OK** to confirm and proceed. You can read the network privacy policy later using the related option in the **Settings>Network and Internet** menu.

13. Parental controls

Depending on the country selection you made in the earlier steps, the parental controls screen may be displayed. Highlight the desired parental restriction option and press **OK** or the Right directional button to select and proceed. The TV will get the maturity information from the broadcast and if this maturity level is disabled, will prohibit access to the broadcast. You can select **Off** if you don't want to activate parental controls.

14. Tuner mode

The next step is the selection of the tuner mode. Select your tuner preference to install channels for Live TV function. **Antenna/Aerial** and **Cable** options are available. Highlight the option that corresponds to your environment and press **OK** or the Right directional button to proceed. If you don't want to perform a tuner scan highlight **Next** and press **OK**.

Antenna/Aerial

If the **Antenna/Aerial** option is selected, you can choose to search for digital terrestrial and analogue broadcasts. On the next screen highlight the option you prefer and press **OK** to start the search.

While the search continues you can press the **Back/Return** button to stop the search. The channels that have already been found will be stored in the channel list.

Note: If the country selected does not have analogue broadcasts, analogue channels may not be searched.

Cable

If the **Cable** option is selected, you can choose to search for digital cable and analogue broadcasts. If any, available operator options will be listed on the **Select operator** screen. Otherwise this step will be skipped. You can select only one operator from the list. Highlight the desired operator and press **OK** or the Right directional button to proceed. On the next screen highlight the option you prefer and press **OK** to start the search. If one of the digital channel search options is selected, a configuration screen will be displayed next. **Scan mode**, **Frequency (KHz)**, and **Network ID** options may need to be set. To perform a full scan set the **Scan mode** as **Full** or **Advanced** if available. Depending on the selected operator and/or the **Scan mode** setting, some options may not be available to be set.

Note: If the country selected does not have analogue broadcasts, analogue channels may not be searched.

Once you are done with setting available options, press the Right directional button to proceed. The TV will start to search available broadcasts.

While the search continues you can press the **Back/Return** button to stop the search. The channels that have already been found will be stored in the channel list.

When the channel scan with the selected tuner is completed, the installation wizard will bring you back to the tuner mode selection step. In case you want to continue scanning channels with another tuner, you can proceed as explained above. Otherwise, highlight **Next step** and press **OK** or the Right directional button to proceed.

In the following step, you will be asked to consent to the collection of your connection data by the manufacturer to ensure the proper operation of your TV. Read the text on the screen for detailed information. Highlight **Accept** and press **OK** to give your consent and proceed. To skip without giving your consent, select **Next**. You can change this setting later using the **Settings>System>About>Legal information>Manufacturer Usage & Diagnostics** menu.

If you have set up Google TV by signing in to your Google account in the earlier steps, your apps will be installed and final touches will be added. Then you can set your TV profile preference as **Multiple profiles** or **Children's features** in the next step. Read the explanations for each option. If you prefer to select one of these recommended options, highlight the one that you prefer and press **OK** to select it. You can also skip this step without making a selection. When you are done, highlight **Go to Google TV** and press **OK** to proceed. Home Screen is displayed next.

If you have not set up Google TV and have set up basic TV instead by not signing in to your Google account in the earlier steps, you can enable PIN protection for your TV at this point for extra security, depending on the country selection you made. Highlight **Set up PIN** and press **OK**. Read the instructions on the next screen and press **OK** to continue with setting a PIN (device PIN). You will be prompted to enter this PIN to access the TV, change certain settings, etc. If you forget your PIN, you will need to factory reset your TV to regain access. You can reset your TV using the **Factory reset** option in the **Settings>System>About>Reset** menu. Highlight **Not now** and press **OK** to skip this step. Home Screen is displayed next. You can start Google TV setup from the Home Screen. Highlight **Set up Google TV** and press **OK** to carry out Google TV setup.

On the Home Screen, you can press the **Exit** button on the remote or highlight the LiveTV / Live TVx app and press **OK** to switch to Live TV mode and start watching TV channels.

Note: Depending on the country selected during initial setup or factory reset, you may have the Live TV app or the Live TVx app installed on the Home Screen.

Home Screen

To enjoy the benefits of your Google TV, Google TV installation should be carried out instead of basic TV installation during initial setup or factory reset. You can complete a Google TV installation by connecting your TV to the Internet and signing in to your Google account. To carry out Google TV installation after initial setup or factory reset, you can scroll down on the Home Screen, highlight the **Set up Google TV** option and press **OK**. Connect the TV to a home network with a high-speed Internet connection. Refer to the **Network and Internet** and **Connecting to the Internet** sections for further information on how to connect your TV to the Internet.

The Home menu is the centre of your TV. From the Home menu, you can start any application, switch to a TV channel, watch a movie, or switch to a connected device. Press the **Home** button to display Home Screen. You can also select the **Google TV Home / Home** option from the **Inputs** menu to switch to Home Screen. To open the **Inputs** menu, press the **Source**

button on the remote or press the **Menu** button on the remote when the TV is in Live TV mode, highlight the **Source** option in the **TV options** menu, and press **OK**. Depending on your TV setup and your country selection during initial setup or factory reset, the Home menu may contain different items.

Google TV Home Screen

The Home Screen will be organised into several tabs. **Home**, **Apps**, and **Library** tabs will be available. The available options of these tabs are positioned in rows. To navigate through the Home Screen options use the directional buttons on the remote. Select a tab and then a row, move the focus to the desired item in the row. Press **OK** to make a selection or to enter a sub-menu.

On the upper right of the Home Screen, search tool will be located. You can choose either to type a word to start a search via the virtual keyboard or try voice search option if your remote has a built-in microphone. Move the focus to the search tool and press **OK** or just press the **Microphone** button on the remote (depends on the model of the remote control) and talk to proceed.

On the upper left of the Home Screen, the logo of the active account will be seen, if you have priorly logged into a Google account.

To display the Dashboard, press the **Settings** button or press and hold the **Home** button on the remote or press the Right directional button consecutively on the Home Screen. On the Dashboard there will be options for the settings menu (gear wheel icon), your Google TV account (logged in account icon), **Screensaver**, **Inputs**, **Display**, **Sound**, **Wi-Fi/Ethernet**, **Accessibility**, **Bluetooth**, and notifications available. You can also see the date and time data on the Dashboard.

To browse the Internet, you will need an internet browser application. Make a search on the Home Screen or in the **Apps** tab, find a browser and download it.

To switch to Live TV mode, highlight the **Live TV / Live TVx** app and press **OK**, or press the **Exit** button on the remote. If you have the Live TVx app installed on your TV (depends on the country selected during initial setup or factory reset), you will also need to highlight a channel on the Live TVx screen and press **OK** to switch to Live TV mode. You can also press the **Source** button to open the **Inputs** menu and select one of the **Antenna**, **Cable**, or **ATV** options to watch live TV channels. If you have the Live TVx app installed on your TV, select the **Live TV** option.

Highlight the **Multi Media Player** app and press **OK** to browse the connected USB devices and play/display the installed media content on the TV. The audio can be played through the speakers of the TV or through the speaker systems connected to the TV.

Basic TV Home Screen

The available options of the Home Screen are positioned in rows. To navigate through the Home Screen options use the directional buttons on the remote. Select a row then move the focus to the desired item in the row. Press **OK** to make a selection or to enter a sub-menu.

To display the Dashboard, press the **Settings** button or press and hold the **Home** button on the remote or highlight the **Dashboard** item on the Home Screen and press **OK**. On the Dashboard there will be options for the settings menu (gear wheel icon), adding account, **Screensaver, Inputs, Display, Sound, Wi-Fi/Ethernet, Accessibility, Bluetooth**, and notification options available. You can also see the date and time data on the Dashboard.

To see the apps, highlight the **Fullscreen apps** page item on the Home Screen and press **OK**. To switch to Live TV mode, highlight the **Live TV / Live TVx** app here and press **OK**. Alternatively, you can press the **Exit** button on the Home Screen. If you have the Live TVx app installed on your TV (depends on the country selected during initial setup or factory reset), you will also need to highlight a channel on the Live TVx screen and press **OK** to switch to Live TV mode. You can also press the **Source** button to open the **Inputs** menu and select one of the **Antenna, Cable, Satellite**, or **ATV** options to watch live TV channels. If you have the Live TVx app installed on your TV, select the **Live TV** option.

Highlight the **Multi Media Player (MMP)** app in the **Fullscreen apps** page menu and press **OK** to browse the connected USB devices and play/display the installed media content on the TV. The audio can be played through the speakers of the TV or through the speaker systems connected to the TV.

Live TV Mode Menu Content

Switch the TV to Live TV mode first and then press the **Menu** button on the remote to see the Live TV menu options. To switch to Live TV mode you can either press the **Exit** button or highlight the **Live TV / Live TVx** app on the Home Screen(*) and press **OK**. If you have the Live TVx app installed on your TV (depends on the country selected during initial setup or factory reset), you will also need to highlight a channel on the Live TVx screen and press **OK** to switch to Live TV mode. You can also press the **Source** button to open the **Inputs** menu and select one of the **Antenna, Cable**, or **ATV** options. If you have the Live TVx app installed on your TV, select the **Live TV** option.

(*) If Basic TV installation is carried out during the initial setup or factory reset, highlight the **Fullscreen apps** page item on the Home Screen and press **OK** to see the apps. Refer to the Home Screen section for more information.

Channels

Programme Guide: Open the electronic programme guide. Refer to the **Programme Guide** section for detailed information.

Channel: Open the **Channels** menu. You can use the options of this menu to search for broadcast channels. Refer to the **Channels** section for more information.

Channel Management: You can edit the channels and the channel list using the options of this menu.

Available options may change or the menu may become inactive depending on the selected input source/tuner type, operator, and whether the channel installation is completed. To set the input source, press the **Source** button and select the desired option from the **Inputs** menu. If you have the Live TVx app installed on your TV, you can set the **Tuner type** from the **Select Type** menu, which you can access from the channel list. Refer to the **Channel List** section for more information.

Input Source / Tuner Type - Antenna

Channel Skip: Set channels to be skipped when switching the channels via the **Programme +/-** buttons on the remote. Highlight the desired channel/s on the list and press **OK** to select/unselect. The channels will also be removed from the channel list. However, you can still access these channels by entering their channel numbers on the remote.

Channel Swap: Replace the positions of the two selected channels in the channel list. Highlight the desired channels on the list and press **OK** to select. When the second channel is selected, the position of this channel will be replaced with the position of the first selected channel. You can press the Yellow button and enter the number of the channel you want to select. Then highlight **OK** and press **OK** to go to that channel.

Channel Move: Move a channel to the position of another channel. Highlight the channel you want to move and press **OK** to select. Then do the same for a second channel. When the second channel is selected, you can press the Blue button and the first selected channel will be moved to the position of that channel. When the confirmation dialogue appears, highlight **Continue** and press **OK** to proceed. You can press the Yellow button and enter the number of the channel you want to select. Then highlight **OK** and press **OK** to go to that channel.

Channel Edit: Edit channels in the channel list. Edit the name and channel number (*) of the selected channel and display **Network Name, Channel Type** and **Frequency** information related to that channel if available. Depending on the channel other options may also be editable. Press **OK** or the Yellow button to edit the highlighted channel. You can press the Blue button to delete the highlighted channel.

(* *The selected channel number should not be used for another channel in the channel list.*

Channel Delete: Highlight the desired channel/s on the list and press **OK** or the Yellow button to select/unselect. Then press the Blue button to delete the selected channel/s. When the confirmation dialogue appears, highlight **Continue** and press **OK** to proceed.

Channel Re-sort: Reorder the channels in the channel list. You can perform a channel scan to restore the original channel order. When the confirmation dialogue appears, highlight **Continue** and press **OK** to proceed.

Clear Channel List: Delete all channels stored in the channel list. A dialogue will be displayed for confirmation. Highlight **Continue** and press **OK** to proceed. Highlight **Cancel** and press **OK** to cancel. Only the channels in the current input source will be deleted.

Input Source / Tuner Type - Cable

Channel Skip: Set channels to be skipped when switching the channels via the **Programme +/-** buttons on the remote. Highlight the desired channel/s on the list and press **OK** to select/unselect. The channels will also be removed from the channel list. However, you can still access these channels by entering their channel numbers on the remote.

Channel Swap: Replace the positions of the two selected channels in the channel list. Highlight the desired channels on the list and press **OK** to select. When the second channel is selected, the position of this channel will be replaced with the position of the first selected channel. You can press the Yellow button and enter the number of the channel you want to select. Then highlight **OK** and press **OK** to go to that channel.

Channel Move: Move a channel to the position of another channel. Highlight the channel you want to move and press **OK** to select. Then do the same for a second channel. When the second channel is selected, you can press the Blue button and the first selected channel will be moved to the position of that channel. When the confirmation dialogue appears, highlight **Continue** and press **OK** to proceed. You can press the Yellow button and enter the number of the channel you want to select. Then highlight **OK** and press **OK** to go to that channel.

Channel Edit: Edit channels in the channel list. Edit the name and channel number (*) of the selected channel and display **Network Name**, **Channel Type**, **Frequency**, **Modulation**, and **Symbol Rate** information related to that channel. Depending on the channel other options may also be editable. Press **OK** or the Yellow button to edit the highlighted channel. You can press the Blue button to delete the highlighted channel.

(* *The selected channel number should not be used for another channel in the channel list.*

Channel Delete: Highlight the desired channel/s on the list and press **OK** or the Yellow button to select/

unselect. Then press the Blue button to delete the selected channel/s. When the confirmation dialogue appears, highlight **Continue** and press **OK** to proceed.

Channel Re-sort: Reorder the channels in the channel list. You can perform a channel scan to restore the original channel order. When the confirmation dialogue appears, highlight **Continue** and press **OK** to proceed.

Clear Channel List: Delete all channels stored in the channel list. A dialogue will be displayed for confirmation. Highlight **Continue** and press **OK** to proceed. Highlight **Cancel** and press **OK** to cancel. Only the channels in the current input source will be deleted.

Input Source / Tuner Type - ATV / Analogue

Channel Skip: Set channels to be skipped when switching the channels via the **Programme +/-** buttons on the remote. Highlight the desired channel/s on the list and press **OK** to select/unselect. The channels will also be removed from the channel list. However, you can still access these channels by entering their channel numbers on the remote.

Channel Swap: Replace the positions of the two selected channels in the channel list. Highlight the desired channels on the list and press **OK** to select. When the second channel is selected, the position of this channel will be replaced with the position of the first selected channel. You can press the Yellow button and enter the number of the channel you want to select. Then highlight **OK** and press **OK** to go to that channel.

Channel Move: Move a channel to the position of another channel. Highlight the channel you want to move and press **OK** to select. Then do the same for a second channel. When the second channel is selected, you can press the Blue button and the first selected channel will be moved to the position of that channel. When the confirmation dialogue appears, highlight **Continue** and press **OK** to proceed. You can press the Yellow button and enter the number of the channel you want to select. Then highlight **OK** and press **OK** to go to that channel.

Channel Edit: Edit channels in the channel list. Edit the channel number (*), name, frequency, colour system, and sound system of the selected channel and display the **Network Name** and **Channel Type** information related to that channel if available. Press **OK** or the Yellow button to edit the highlighted channel. You can press the Blue button to delete the highlighted channel.

(* *The selected channel number should not be used for another channel in the channel list.*

Channel Delete: Highlight the desired channel/s on the list and press **OK** or the Yellow button to select/unselect. Then press the Blue button to delete the selected channel/s. When the confirmation dialogue appears, highlight **Continue** and press **OK** to proceed.

Analogue Channel Fine-tune: Select the channel you want to adjust from the list and press **OK**. Then change

the frequency using the Left/Right directional buttons to find optimal reception. Press the **Back/Return** button to save and exit. When the confirmation dialogue appears, highlight **OK** and press **OK** to proceed.

Clear Channel List: Delete all channels stored in the channel list. A dialogue will be displayed for confirmation. Highlight **Continue** and press **OK** to proceed. Highlight **Cancel** and press **OK** to cancel. Only the channels in the current input source will be deleted.

TV Options

Source: Display the list of input sources. Select the desired one and press **OK** to switch to that source.

Display: Open the **Display** menu. Refer to the **Display and Sound** section for detailed information.

Screen: Set the aspect ratio of the screen. Select one of the predefined options according to your preference.

Sound: Open the **Sound** menu. Refer to the **Display and Sound** section for detailed information.

Parental Controls

() To enter this menu, you must first enter the PIN. Use your Google account PIN or the device PIN that you have created during the initial setup or factory reset process. If you didn't create a device PIN during the initial setup or factory reset, or if you haven't signed in to your Google account, you will need to create a device PIN to access this menu. Some options may not be available or vary depending on the country selection during the initial setup or factory reset. The content of this menu may not be displayed if the channel installation is not completed and no channels are installed.*

Channels Blocked: Select channel/s to be blocked from the channel list. Highlight a channel and press **OK** to select/unselect. To watch a blocked channel PIN should be entered first.

Programme Restrictions: Block programmes according to the age rating information that is being broadcasted with them. You can turn on or off restrictions, set rating systems, age limits, and block unrated programmes using the options of this menu.

Tuner Inputs Blocked: Prevent access to the selected tuner input source content. Highlight the desired input option and press **OK** to select/unselect. To switch to a blocked input source PIN should be entered first.

Note: Some options may not be available depending on the selected input source.

CI Card: Display available menu options of the CAM (Conditional Access Module) in use. This item may not be available depending on the input source setting.

Advanced Options

The options of this menu may change and/or appear as greyed out depending on the selected input source.

Audio

Audio Language: Set your language preference for audio. This item may not be available depending on the input source setting.

Second Audio Language: Set one of the listed language options as second audio language preference.

Soundtracks: Set your sound track preference, if any available.

Audio Type: Set your audio type preference.

Visually Impaired: Set the **Audio Type** option to **Audio Description** to enable this option. Digital TV channels can broadcast special audio commentary describing on-screen action, body language, expressions and movements for people with visual disabilities.

Speaker: Turn this option on if you want to hear the audio commentary through the TV speakers.

Headphone: Turn this option on if you want to route the sound of the audio commentary to the TV's headphone output.

Volume: Adjust the volume level of the audio commentary.

Pan and Fade: Turn this option on if you want to hear the audio commentary more clearly, when it is available through broadcast.

Audio for the Visually Impaired: Set your audio preference for visually impaired. Options will be available depending on the selected broadcast.

Fader Control: Adjust the volume balance between the main TV audio (**Main**) and audio commentary (**AD**).

Subtitle

Analogue Subtitle: Turn the subtitles for analogue broadcasts on or off. If the **Mute** option is selected, the analogue subtitle will be displayed on the screen but the speakers will be muted simultaneously.

Digital Subtitle: Turn the subtitles for digital broadcasts on or off. If the **Hearing Impaired** option is selected, it provides subtitle services to deaf and hard of hearing viewers with additional descriptions.

Subtitle Tracks: Set your subtitle track preference, if any available.

Digital Subtitle Language: Set one of the listed language options as first digital subtitle language preference.

Second Digital Subtitle Language: Set one of the listed language options as second digital subtitle language preference. If the selected language in the **Digital Subtitle Language** option

is not available, the subtitles will be displayed in this language.

Subtitle Type: Set this option as **Normal** or **Hearing impaired**. If the **Hearing impaired** option is selected, it provides subtitle services to deaf and hard of hearing viewers with additional descriptions.

Teletext

Digital Teletext Language: Set the teletext language for digital broadcasts.

Decoding Page Language: Set the decoding page language for teletext display.

Blue Mute: Turn this function on/off according to your preference. When turned on, blue background will be displayed on the screen when no signal is available.

No Signal Auto Power Off: Set the behaviour of the TV, when no signal is detected from the currently set input source. Define a time after which you want your TV to turn itself off or set as **Off** to disable.

Default Channel: Set your default startup channel preference. When the **Select Mode** is set as **User Select**, the **Show Channels** option will become available. Highlight and press **OK** to see channel list. Highlight a channel and press **OK** to make a selection. Selected channel will be displayed, every time the TV is turned back on from any standby mode. If the **Select Mode** is set as **Last Status**, the last watched channel will be displayed.

HBBTV Settings

HBBTV Support: Turn the HBBTV function on or off.

Do Not Track: Set your preference regarding the tracking behaviour for HBBTV services.

Cookie Settings: Set your cookie setting preference for HBBTV services.

Persistent Storage: Turn the Persistent Storage function on or off. If turned on, cookies will be stored with an expiry date in the persistent memory of the TV.

Block Tracking Sites: Turn the Block Tracking Sites function on or off.

Device ID: Turn the Device ID function on or off.

Reset Device ID: Reset the device ID for HBBTV services. Confirmation dialogue will be displayed. Press **OK** to proceed, **Back** to cancel.

System Information: Display detailed system information on the current channel such as **Signal Level**, **Signal Quality**, **Frequency**, etc.

Open-source Licences: Display Open Source Software licence information.

Settings: Open the **Settings** menu. Refer to the **Settings** section for detailed information.

Record

Record List: The recordings will be displayed if any available. Highlight a recording of your choice and press **OK** to play it back. Press the Yellow button to delete the highlighted recording, or press the Blue button to view detailed information about the recording. You can use the Red and Green buttons to scroll up and down the list page by page.

Device Info: Connected USB storage devices will be displayed. Highlight the device of your choice and press **OK** to see available options.

Set Timeshift: Tag the selected USB storage device or a partition on it for time shift recording. If the device is not tagged, it cannot be used for timeshifting.

Set PVR: Tag the selected USB storage device or a partition on it for PVR. If the device is not tagged, it cannot be used for recording.

Format: Format the selected USB storage device. Refer to the **USB Recording** section for more information.

Speed Test: Start a speed test for the selected USB storage device. The test result will be displayed when completed.

Schedule List: Add reminders or record timers, display the Schedule List.

Time Shift Mode: Enable or disable the timeshift recording feature. Refer to the **USB Recording** section for more information.

Settings

Suggestions and general setting options are displayed in the **Settings** menu. You can use the Right and Left directional buttons, **OK**, and **Back/Return** buttons to navigate through the menu tree.

Depending on the country selected during initial setup or factory reset, you may have the Live TV app or the Live TVx app installed on the Home Screen. The user interface and operation of the Live TV app and the Live TVx app are slightly different. Therefore, please ensure you read the corresponding section.

with Live TV app

You can access the **Settings** menu from the Dashboard or, if you are in Live TV mode, from the **TV options** menu. To display the Dashboard, press the **Settings** button or press and hold the **Home** button on the remote. If Google TV installation is carried out during the initial setup or factory reset, you can also press the Right directional button consecutively on the Home Screen to access the Dashboard. If Basic

TV installation is carried out during the initial setup or factory reset, you can highlight the **Dashboard** item on the Home Screen and press **OK**. To display the **TV options** menu, press the **Menu** button.

with Live TVx app

You can access the **Settings** menu from the Dashboard or, if you are in Live TV mode, from the **TV options** menu or from the Live TVx screen. To display the Dashboard, press the **Settings** button or press and hold the **Home** button on the remote. If Google TV installation is carried out during the initial setup or factory reset, you can also press the Right directional button consecutively on the Home Screen to access the Dashboard. If Basic TV installation is carried out during the initial setup or factory reset, you can highlight the **Dashboard** item on the Home Screen and press **OK**. To display the **TV options** menu, press the **Menu** button. To access the **Settings** menu through the Live TVx screen, press the **Back/Return** button. Then highlight the gear wheel icon on the upper right side of the Live TVx screen and press **OK** to open the **Settings** menu.

Channels and Inputs

The content of this menu may change depending on the selected input source and whether the channel installation is completed.

Channels

Analogue

Channel Scan: Start a scan for analogue channels. You can press **OK** or the **Back/Return** button to cancel the scan. Then press **OK** or the **Back/Return** button again to exit. The channels that have already been found will be stored in the channel list.

Update Scan: Search for updates. Previously added channels will not be deleted, but any newly found channels will be stored in the channel list. You can press **OK** or the **Back/Return** button to cancel the scan. Then press **OK** or the **Back/Return** button again to exit.

Analogue Manual Scan: Start a channel scan manually. First, enter the start frequency for the scan. Then highlight the scanning direction and press **OK** or the Right directional button to start scan. The found channels will be stored in the channel list. You can press the **Back/Return** button to cancel the scan.

Antenna

Channel Scan: Start a scan for digital terrestrial channels. You can press **OK** or the **Back/Return** button to cancel the scan. Then press **OK** or the **Back/Return** button again to exit. The channels that have already been found will be stored in the channel list.

Update Scan: Search for updates. Previously added channels will not be deleted, but any newly found channels will be stored in the channel list. You can press **OK** or the **Back/Return** button to cancel the scan. Then press **OK** or the **Back/Return** button again to exit.

Single RF Scan: Set the **RF Channel** option by using the Right/Left directional buttons. **Signal Level** and **Signal Quality** of the selected channel will be shown. Highlight **Scan** and press **OK** to start scan on the selected RF channel. Previously added channels will not be deleted, and any newly found channels will be stored in the channel list. You can press the **Back/Return** button to cancel the scan. Then press the **Back/Return** button again to exit.

Manual Service Update: Start a service update manually. You can press **OK** or the **Back/Return** button to cancel the scan. Then press **OK** or the **Back/Return** button again to exit. Previously added channels will be deleted.

LCN: Set your preference for LCN. LCN is the Logical Channel Number system that organises available broadcasts in accordance with a recognisable channel number sequence (if available).

Channel Scan Type: Set your scan type preference.

Channel Store Type: Set your store type preference.

Favourite network select: Select your favourite network. This menu option will be active, if more than one network is available.

Cable

Channel Scan: Start a scan for digital cable channels. If available, operator options will be listed. Select the desired one and press **OK**. **Scan Mode**, **Frequency**, and **Network ID** options may be available. The options may vary depending on the operator and the **Scan Mode** selections. If you don't know how to set other options, set the **Scan Mode** to **Full** (if available). Highlight **Scan** and press **OK** or the Right directional button to start the scan. You can press the **Back/Return** button to cancel the scan. Then press the **Back/Return** button again to exit. The channels that have already been found will be stored in the channel list.

Single RF Scan: Enter the **Frequency** value. **Signal Level** and **Signal Quality** of the selected frequency will be shown. Highlight the **Scan** option and press **OK** or the Right directional button to start the scan. Previously added channels will not be deleted, and any newly found channels will be stored in the channel list. You can press the **Back/Return** button to cancel the scan. Then press the **Back/Return** button again to exit.

LCN: Set your preference for LCN. LCN is the Logical Channel Number system that organises available

broadcasts in accordance with a recognisable channel number sequence (if available).

Channel Scan Type: Set your scan type preference.

Channel Store Type: Set your store type preference.

Auto Channel Update: Turn the auto channel update function on or off.

Channel Update Message: Turn the channel update message function on or off.

Note: Some options may not be available and appear as greyed out depending on the operator selection and operator related settings.

Inputs

Switch to a different input source, show or hide an input source, add a PIN lock to it, change its name, set your preference for switching the TV into standby mode when no signal is received from the source, and configure the options for the HDMI CEC (Consumer Electronic Control) function.

Display and Sound

Display

Picture Mode: Set the picture mode to suit your preference or requirements. Picture mode can be set to one of these options: **Standard**, **Vivid**, **Sport**, **Movie**, and **Game**.

Some settings will be automatically adjusted depending on the selected picture mode.

Auto backlight (optional): Set your auto backlight preference. **Off**, **Low**, and **Middle** options will be available. Set as **Off** to disable.

Backlight: Adjust the backlight level of the screen manually. This item will not be available if the **Auto Backlight** is not set as **Off**.

Brightness: Adjust the brightness value of the screen.

Contrast: Adjust the contrast value of the screen.

Colour: Adjust the colour saturation value of the screen.

HUE: Adjust the hue value of the screen.

Sharpness: Adjust the sharpness value for the objects displayed on the screen.

Advanced Settings

Picture off: Select this option and press **OK** to turn the screen off. Press a button on the remote or on the TV to turn the screen on again. Note that you can not turn the screen on via the **Volume +/-**, **Mute** and **Standby** buttons. These buttons will function normally.

Colour Temperature: Set your colour temperature preference. **User**, **Cool**, **Standard**, and **Warm**

options will be available. You can adjust red, green and blue gain values manually. When one of these values is changed manually, the **Colour Temperature** option will change to **User**, if it is not already set to **User**.

DNR: Dynamic Noise Reduction (DNR) is the process of removing noise from digital or analogue signals. Set your DNR preference as **Low**, **Medium**, **Strong**, **Auto** or turn it off by setting as **Off**.

MPEG NR: MPEG Noise Reduction cleans up block noise around outlines and noise on the background. Set your MPEG NR preference as **Low**, **Medium**, **Strong** or turn it off by setting as **Off**.

Max Vivid: Manipulates contrast and colour perception, basically converts Standard Dynamic Range picture to High Dynamic Range picture. Set as **On** to enable.

Adaptive Luma Control: Adaptive Luma control adjusts contrast settings globally according to content histogram in order to provide deeper black and brighter white perception. Set your Adaptive Luma Control preference as **Low**, **Medium**, **Strong** or turn it off by setting as **Off**.

Local Contrast Control: Local contrast control divides each frame to defined small regions and provides ability to apply independent contrast setting for each region. This algorithm improves fine details and provides better contrast perception. It makes higher depth impression by enhancing dark and bright areas without any detail loss. Set your Local Contrast Control preference as **Low**, **Medium**, **High** or turn it off by setting as **Off**.

Dynamic Colour Booster: Adjusts the dynamic colour booster feature preference. Set to **Low**, **Middle**, or **High** to enable. Set as **Off** to disable.

Flesh Tone: Adjusts the skin tone brightness. Set your preference as **Low**, **Medium**, or **High** to enable. Set as **Off** to disable.

DI Film Mode: It is the function for 3:2 or 2:2 cadence detection for 24 fps film content and improves the side effects (like interlacing effect or judder) which are caused by these pull down methods. Set your DI Film Mode preference as **Auto** or turn it off by setting as **Off**. This item will not be available if **Game Mode** or **PC Mode** is turned on.

Blue Stretch: Human eye perceives cooler whites as brighter white, Blue Stretch feature changes White balance of mid-high grey levels to cooler colour temperature. Turn the function on or off.

Gamma: Set your gamma preference. **Dark**, **Middle**, and **Bright** options will be available.

Game mode: This is the mode which cuts down some of the picture processing algorithms to keep

up with video games that have fast frame rates. Turn the function on or off.

Note: *The game mode can not be used for Netflix and YouTube.*

PC Mode: PC Mode is the mode which cuts down some of the picture processing algorithms to keep signal type as it is. It can be usable especially for RGB inputs. Turn the function on or off.

HDMI RGB Range: This setting should be adjusted according to input RGB signal range on HDMI source. It can be limited range (16-235) or full range (0-255). Set your HDMI RGB range preference. **Auto**, **Full** and **Limit** options will be available. This item will not be available, if the input source is not set as HDMI.

Low Blue Light: Electronic device screens emit blue light that can cause eye strain and may lead to eye problems over time. To reduce the effect of blue light set your preference as **Low**, **Middle**, or **High**. Set as **Off** to disable.

Colour Space: You can use this option to set the range of colours displayed on your TV screen. When set as **On**, colours are set according to the source signal. When set as **Auto**, the TV decides to set this function dynamically, according to source signal type. When set as **Off**, the TV's maximum colour capacity is used by default. There are also **sRGB/BT.709**, **Adobe RGB**, **BT.2020**, **DCI** options available. Set to your preference.

Colour Tuner: Colour saturation, hue, brightness can be adjustable for red, green, blue, cyan, magenta, yellow, and flesh tone (skin tone) for having more vivid or more natural image. Set the **HUE**, **Saturation**, **Brightness**, **Offset**, and **Gain** values manually. Highlight **Enable** and press **OK** to turn this function on.

11 Point White Balance Correction: White balance feature calibrates TV's colour temperature in detailed grey levels. By visually or measurement, grey scale uniformity can be improved. Adjust the strength of the **Red**, **Green**, **Blue** colours and **Gain** value manually. Highlight **Enable** and press **OK** to turn this function on.

Reset to Default: Reset the video settings to factory default settings.

Note: *Depending on the currently set input source and selected settings some menu options may not be available.*

Screen

Set the aspect ratio of the screen. Select one of the predefined options according to your preference.

Sound

Sound Style: For easy sound adjustment, you can select a preset setting. **User**, **Standard**, **Vivid**, **Sports**, **Movie**, **Music**, and **News** options will be

available. Sound settings will be adjusted according to the selected sound style. Some other sound options may become unavailable depending on the selection.

Available sound style options will be **Game**, **Movie**, **Music**, **News**, **Stadium**, **Smart**, and **User** when **Dolby Audio Processing** is enabled.

Basic settings

Balance: Adjust the left and right volume balance for speakers and headphones.

Bass: Adjust the bass level using the Left and Right directional buttons.

Treble: Adjust the treble level using the Left and Right directional buttons.

Surround Sound: Turn the surround sound feature on or off.

Equaliser Detail: Adjust the equaliser values according to your preferences.

Auto Volume Control: With Auto Volume Control, you can set the TV to automatically level out sudden volume differences. Typically at the beginning of adverts or when you are switching channels. Turn this option on/off by pressing **OK**.

Dolby Audio Processing: With Dolby Audio Processing, you can improve the sound quality of your TV. Press **OK** to turn this function on/off. Some other sound options may become unavailable and appear as greyed out depending on the settings made here. Turn the **Dolby Audio Processing** feature off if you would like to change these settings.

Dolby Audio Processing settings: Highlight this option and press **OK** to see the options and set.

Volume Leveler: Allows you to balance the sound levels. In this way, you are minimally affected by abnormal sound rises and falls. Turn this feature on/off by pressing **OK**.

Speakers: Turn this option on if you want to hear the sound through the TV speakers.

Speaker Delay: Adjust the delay value for speakers.

Downmix Mode: Set your preference to convert multi-channel audio signals to two-channel audio signals. **Stereo** and **Surround** options will be available.

Dialogue Enhancer: This feature provides sound postprocessing options for speech-gated dialogue enhancement. **Off**, **Low**, **Medium** and **High** options will be available. Set according your preference.

Note: *This feature has an effect only if input audio format is AC-4 or dolby audio processing is enabled. This effect only applies to TV loudspeaker output.*

Reset to Default: Resets the sound settings to factory defaults.

Audio Output

Digital Output: Set the digital sound output preference. **Auto, Bypass, PCM, Dolby Digital Plus** and **Dolby Digital** options will be available. Highlight the option you prefer and press **OK** to set.

Audio Output Device: Set the sound output preference. **Auto, TV Speaker, HDMI ARC, BT, HP, SPDIF, SPK + BT, SPK + HP,** and **SPK + SPDIF** options will be available. Highlight the option you prefer and press **OK** to set.

Digital Output Delay: Adjust the digital output delay value.

MultiOutput Spk volume: You can adjust the volume level of your TV speakers if one of the multiple output options is selected in the **Audio Output Device** setting.

Network and Internet

You can configure your TV's network settings using the options of this menu. The menu content may differ depending on the current connection status.

Wi-Fi: Turn the wireless LAN (WLAN) function on and off.

Available networks

When the WLAN function is turned on, available wireless networks will be listed. Highlight **See all** and press **OK** to see all networks. Select one and press **OK** to connect. You may be asked to enter a password to connect to the selected network, in case the network is password protected. Additionally you can add new networks by using the related options.

Other options

Quick connect: Connect to your WLAN by scanning the QR code on the screen using your phone. Follow the instructions to complete the process. You need to go to the WLAN settings on your phone and enable the option to share the WLAN your phone is connected to. Then scan the QR code.

Add new network: Add networks with hidden SSID's.

Scanning always available: You can let the location service and other apps scan for networks, even when WLAN function is turned off. Press **OK** to turn it on and off.

Ethernet

Connected/Not connected: Displays the status of the internet connection via Ethernet, IP and MAC addresses.

Proxy settings: Set a HTTP proxy for browser manually. This proxy may not be used by other apps.

IP settings: Configure your TV's IP settings.

Others

Network Privacy Policy: Display network privacy policy. You can use Up and Down directional buttons to scroll through and read the entire text. Highlight **Accept** and press **OK** to give your consent.

Accounts and profiles

Google TV installation should be carried out during or after the initial setup to access this menu and manage your Google accounts and profiles. You can complete a Google TV installation during the initial setup by signing in to your Google account. To carry out Google TV installation after the initial setup, you can scroll down on the Home Screen, highlight the **Set up Google TV** option and press **OK**.

You can highlight the logo of the active account, if you have priorly logged in, on the upper left of the Home Screen or on the Dashboard and press **OK** to open the screen where you can switch between accounts. You can also open the **Accounts and profiles** menu using the **Manage accounts** option here. To display the Dashboard press the **Settings** button or press and hold the **Home** button on the remote.

Google TV Accounts

You can manage the settings of the active account or remove a registered account using the available options.

Add an account: Add a Google account so you can switch between accounts whenever you want. Follow on-screen instructions to complete.

Children's Accounts

You can manage the settings of the active account or remove a registered account using the available options. You will need to enter the PIN you defined during adding the child account in order to access the settings.

Add a child: Create a personalised space for your child with access to content and tools of your choice to help you in control. Follow on-screen instructions to complete.

Privacy

Device Settings

Location

Location status: You can allow the use of the wireless connection to estimate the location.

Scanning always available: You can let the location service and other apps scan for networks, even when WLAN function is turned off. Press **OK** to turn it on and off.

Recent Location Requests: You can see the recent location requests and allow or restrict the listed apps to use your location information.

Microphone: When the **Microphone access** option is turned on, all apps and services that are allowed to use the microphone will be able to access it. When turned off, no apps or services will be able to access the microphone. But you may still be able to talk to Google Assistant by pressing the **Microphone** button on your remote (depends on the model of the remote control).

You can also view the apps or services that are recently accessed the microphone here.

To open the **Microphone permissions** menu, highlight the **App access to microphone** option and press **OK**. You can manage the application access and view allowed and denied requests using the options in this menu.

Camera: When the **Camera access** option is turned on, all apps and services that are allowed to use the microphone will be able to access it. When turned off, no apps or services will be able to access the microphone.

You can also view the apps or services that are recently accessed the camera here.

To open the **Camera permissions** menu, highlight the **App access to camera** option and press **OK**. You can manage the application access and view allowed and denied requests using the options in this menu.

Usage & diagnostics: Automatically send usage data and diagnostic information to Google. Set according to your preference.

Ads: Manage your ads settings, such as resetting your advertising ID.

Account Settings

Google Assistant: Manage your Google Assistant settings, such as turning on or off voice control.

Payment and purchases: To prevent unauthorised purchases, you can require authentication for all purchases, including in-app purchases, made through your Google Play account on this TV. Press **OK** or the Right directional button, highlight the option that suits your needs and press **OK** to change the setting. You will need to enter your Google password to confirm changes to your authentication settings.

App Settings

Manage Updates: Manage application updates. You can enable or disable automatic updates, view available updates and recently updated applications, free up storage space, update applications, or uninstall previously installed updates.

App permissions: The apps will be sorted by permission type categories. You can enable or disable permissions for the apps from within these categories.

Special app access: Configure some app features and special permissions.

Security: Allow Play Protect to scan your device and warn you about harmful apps. You can also improve harmful app detection by allowing your device to send unknown apps to Google.

Apps

Using the options of this menu, you can manage the apps on your TV. The **Add more apps** option will take you to the **Apps** tab on the Home Screen where you can find and install new apps. Highlight **See all apps** and press **OK** to see all the apps installed on your TV. The amount of storage space that they need will also be displayed. You can see the version of the app, open or force to stop the running of the app, uninstall a downloaded app, see the permissions and turn them on/off, turn on/off the notifications, clear the data and cache, etc. Highlight an app and press **OK** or the Right directional button to see the available options.

If an application is not used for a month, its permissions and temporary files are removed. Highlight **Unused Apps** and press **OK** to see these applications.

Permissions

Manage the permissions and some other features of the apps.

Manage Updates: Manage application updates. You can enable or disable automatic updates, view available updates and recently updated applications, free up storage space, update applications, or uninstall previously installed updates.

App permissions: The apps will be sorted by permission type categories. You can enable or disable permissions for the apps from within these categories.

Special app access: Configure some app features and special permissions.

Security: Allow Play Protect to scan your device and warn you about harmful apps. You can also improve harmful app detection by allowing your device to send unknown apps to Google.

System

Ambient Screensaver/mode: When your TV isn't being used, Google TV Ambient Screensaver/mode can transform the blank screen into a series of photos to brighten your space.

Power and Energy

Energy Modes: Set an energy saving mode for when the TV is in standby mode. **Low**, **Optimised**, and **Increased** options are available. Set according to your using habits and needs.

Shut-Off Timer: Set timers to turn the TV off automatically to save energy.

Power-on behaviour: Set your TV's power on behaviour. Depending on your selection, the TV will return to the Google TV home screen or the last used input when it is turned on.

Scheduled power on/off

Power On Time Type: Set your TV to turn on by itself. Set this option as **On** or **Once** to enable a power on timer to be set, set as **Off** to disable. If set as **Once** the TV will turn on only once at the defined time in **Auto Power On Time** option below.

Auto Power On Time: Available if the **Power On Time Type** is enabled. Set the desired time for your TV to come on from standby using the directional buttons and press **OK** to save the new set time.

Power Off Time Type: Set your TV to turn off by itself. Set this option as **On** or **Once** to enable a power off timer to be set, set as **Off** to disable. If set as **Once** the TV will turn off only once at the defined time in **Auto Power Off Time** option below.

Auto Power Off Time: Available if the **Power Off Time Type** is enabled. Set the desired time for your TV to go to standby using the directional buttons and press **OK** to save the new set time.

After turning on: Set your TV to turn off automatically after a certain amount of time after you turn it on. Select one of the predefined durations or set to **Off** to disable.

Advanced settings

Standby Light: Normally, the standby LED is lit when the TV is in standby mode. If you turn this option off, it will not light up when the TV is in standby mode.

About: Check for system updates, change the device name, reset the TV to the factory defaults and view system information such as network addresses, serial numbers, versions, etc. You can also view legal information and TV Life time.

Reset: Reset all TV settings to the factory defaults. Highlight **Factory reset** and press **OK**. A confirmation message will be displayed, select **Factory reset** to proceed with resetting. A further confirmation message will be displayed, select **Erase everything** to factory reset the TV. The TV will switch off/on first and the initial setup will start. Select **Cancel** to exit.

Netflix ESN: Displays your ESN number. ESN number is a unique ID number for Netflix, created especially to identify your TV.

Date and Time: Set the date and time options of your TV. You can set your TV to automatically update the time and date data over the network or over the

broadcasts. Set corresponding to your environment and preference. Disable by setting as **Off** if you want to manually change the date or time. Then set date, time, time zone, and hour format options.

Language: Set your language preference.

Keyboard: Select your keyboard type and manage keyboard settings.

Storage: View the total storage space status of the TV and connected devices if available, create free storage space by deleting cached data and uninstalling priority installed apps. To see detailed usage information, highlight the internal storage option or a connected device option and press **OK** or the Right directional button. There will also be options for ejecting and setting up the connected USB storage devices as device storage.

Migrate data to this storage: This option will appear if you did priorly format your USB storage device as device storage. You can use this option to migrate some of the data stored on your TV to your USB storage device.

Note: If you move data to your USB storage device, you may need to plug in your storage device to use all your apps and other content.

Eject: To keep your content safe, eject your USB storage device before you unplug it from your TV.

Erase/Delete and format (Set up) as device storage: You can use the connected USB storage device to extend the storage capacity of your TV. After doing this, that device will only be usable with the TV. Follow the on-screen instructions and read the information displayed on the screen before proceeding.

Note: Formatting the connected storage device will erase all data installed on it. Back up the files that you want to keep before you proceed with formatting the device.

Erase/Delete and format (Set up) as removable storage: If you did priorly format your USB storage device as device storage, it will only be usable with your TV. You can use this option to format it again in order to use it with other devices. Before proceeding with the formatting, you may consider backing up the data on your device to your TV's internal storage or to another USB storage device using the **Back up apps** option. Otherwise, some apps may not work properly after formatting. Follow the on-screen instructions and read the information displayed on the screen before proceeding.

Note: Formatting the connected storage device will erase all data installed on it. Back up the files that you want to keep before you proceed with formatting the device.

You can also go to the notifications section on the Dashboard after connecting your USB device to your TV to see the available options. Highlight the notification related to your connected USB device and press **OK**.

Cast: Set your remote control notification preference for showing a notification on all Android devices connected to your WLAN and let them control media casting to this device. **Always, While casting,** and **Never** options will be available.

System Sounds: System sound is the sound played when navigating or selecting an item on the TV screen. Highlight this option and press **OK** to turn this function on or off.

Store mode: Highlight **Store messaging** and press **OK**. Here you can change your store mode type preference. The **Store mode** option will only be available if it has been enabled during initial setup or factory reset.

Demo video: Demo video is played.

E-POP left/bottom: The supported features of the TV are displayed on the left or bottom of the screen.

None: There will be no video playback and no display of features.

You can also activate the PQ demo feature here by setting the **PQ demo** option to **LEFT** or **RIGHT**. This feature showcases the television's display capabilities. Set to **OFF** to disable.

Restart: A confirmation message will be displayed, select **Restart** to proceed with restarting. The TV will switch off/on first. Select **Cancel** to exit.

Accessibility

This menu provides features to assist users with visual or other impairments.

TalkBack (screen reader): TalkBack is an accessibility feature that helps visually impaired users by reading aloud on-screen text, menus, and other items. It can also be enabled quickly using the accessibility shortcut.

TalkBack may collect all typed text except passwords, including personal information such as credit card numbers.

TalkBack settings: Customize how TalkBack behaves and sounds on your device.

Speech volume: Adjusts how loud TalkBack speaks. You can choose to match the system volume or set it independently.

Speech rate: Controls how fast TalkBack reads text aloud.

Verbosity: Choose how much detail TalkBack provides. For example, it can include usage hints, screen names, or element types.

Sound: Enables or disables sound effects when navigating with TalkBack (e.g., clicks or beeps for feedback).

Customise Focus (Thick Borders): Modify the appearance of the focus indicator (like adding thick borders) to make it easier to see which item is currently selected.

Show banner when TalkBack is on: Displays a banner with instructions for how to turn off TalkBack when it's active.

Advanced settings:

Speak passwords: Reads passwords aloud while typing (use with caution).

Element description order: Choose the order in which TalkBack describes items (e.g., type, name, state).

Time format: Select how time is read (e.g., 12-hour or 24-hour format).

Reduce window announcement delay: Speeds up how quickly TalkBack announces new windows or changes.

Developer settings: Options for developers to test accessibility features.

Privacy policy: View the privacy terms for TalkBack usage.

Terms of service: View the legal terms for using TalkBack.

Open Talkback at the Play Store: View or update the TalkBack app via Google Play.

Help: Access instructions and guidance on using TalkBack.

Help & Feedback: Find help articles or send feedback about TalkBack.

Contact Google Disability Support: Get support or report problems directly to Google's accessibility team.

Text to speech: This feature allows the TV to read on-screen text aloud, helping users who are visually impaired. These settings control how text is converted into speech:

Preferred Engine: The system is using "Speech Recognition and Synthesis from Google" for text-to-speech functionality.

Engine configuration: Advanced settings specific to the selected speech engine.

Speech rate: Adjusts the speed at which text is spoken aloud.

Listen to an example: Plays a short demonstration of how the text-to-speech voice will sound.

Default Language Status: Indicates the current supported language. In this case, English (United Kingdom) is fully supported.

Text Scaling: Allows users to increase or decrease text size across the system interface.

Bold Text: Toggles bold text on or off to improve readability.

Colour Correction: Adjusts screen colors for users with color vision deficiency.

Accessibility Shortcut: Allows users to quickly turn on/off selected accessibility features using a shortcut.

Keyboard Accessibility: Enables accessibility features for users operating with a physical keyboard.

Switch Access: Currently turned off. This feature allows users to interact with the device using one or more external switches instead of the standard remote or touch input.

Enable: Toggle to turn Switch Access on or off.

Configuration: Customize how the switches behave (e.g., assign functions to buttons).

Audio Description: When enabled, provides spoken narration describing visual elements in supported films and TV shows, especially useful for users who are blind or visually impaired.

Captions: Options for displaying subtitles or closed captions (not shown in detail in this image).

High-contrast text (Experimental): When enabled, this increases text contrast, making it easier to read, especially for users with low vision.

Note: *This is an experimental feature and may not be fully supported across all apps or interfaces.*

Remotes and Accessories

You can use wireless accessories, such as your remote control (depends on the model of the remote control), headphones, keyboards, or game controllers with your Google TV. Add devices to use them with your TV. Highlight this option in the **Settings** menu and press **OK** to see available options. Highlight the **Pair accessory** option and press **OK** to start searching available devices in order to pair them with your TV. Set your device to pairing mode. Available devices will be recognised and listed or pairing request will be displayed. To start pairing, select your device from the list and press **OK**, or accept the pairing request when it appears.

Connected devices will also be listed here. To unpair a device, highlight it and press **OK** or the Right directional button. Then highlight the **Forget** option and press **OK**. Then select **Yes** and press **OK** again to unpair the device from the TV. If you have multiple devices paired with your TV, you can use the **Disconnect** option to disconnect the ones you're not using. You can also change the name of a connected device. Highlight **Rename** and press **OK**. Press **OK** again and use the virtual keyboard to change the name of the device.

You can also enable auto pairing for your remote control from the **Remote control settings** menu. Highlight the **Auto Pair** option and press **OK** to switch this feature on or off. You can also view the battery status of the connected remote control by using the relevant option here. Highlight the **Bluetooth remote control battery** option and press **OK**.

Help and Feedback

You can use the **Send feedback** option to send your product feedback to Google.

Channel List

Depending on the country selected during initial setup or factory reset, you may have the Live TV app or the Live TVx app installed on the Home Screen. The user interface and operation of the Live TV app and the Live TVX app are slightly different. Therefore, please ensure you read the corresponding section.

with Live TV app

The TV sorts all stored channels in the channel list. Press the OK button to open the channel list in Live TV mode. You can press the Left directional button to scroll up the list page by page, or press the Right directional button to scroll down.

To sort the channel or find a channel in the channel list, press the Green button to display the Operation menu. Available options are Sort and Find. The Sort option may not be available depending on the country selected during initial setup or factory reset. To sort the channels, highlight Sort and press the OK button. Then select one of the available sorting options and press OK again. The channels will be sorted according to your selection. To find a channel, highlight Find and press the OK button. Virtual keyboard will be displayed. Enter all or a portion of the name or number of the channel you want to find, highlight the check mark symbol on the keyboard and press OK. Matching results will be listed.

To filter the channels press the Yellow button. The Select Type menu will be displayed. You can select among TV, Radio, Free, Encrypted, and Favourites options to filter the channel list or select the All channels option to see all installed channels in the channel list. Available options may differ depending on the operator selection. When the input source is set to ATV, pressing the Yellow button will open the favourite channel lists menu.

Note: *If any option except All channels is selected in the Select Type menu, you can only scroll through the channels that are currently listed in the channel list using the Programme +/- buttons on the remote.*

Editing the Channels and the Channel List

Press the Red button on the remote to access the Channel Management menu. You can edit the channels and the channel list using the options of this menu. The Channel Skip, Channel Swap, Channel Move, Channel Edit, Channel Delete, Analogue Channel Fine-tune, Channel Re-sort, and Clear Channel List options may be available. You can also access the Channel Management menu from the Channels menu in Live TV mode.

Note: Some menus or options may not be available or may appear greyed out depending on the operator selection, operator-related settings, and the currently selected input source.

Managing Favourite Channel Lists

You can create four different favourite channel lists for each broadcast type. These lists include only the channels that are specified by you. Press the Source button on the remote and select the desired broadcast type from the Inputs menu first. Press the OK button to display the channel list.

To add a channel to one of the favourites lists, highlight that channel in the channel list and press the Blue button. Favourites list selection menu will be displayed. Highlight the list/s you want the channel to be added and press OK. The channel will be added to the selected favourites list/s.

To remove a channel from a favourites list, highlight that channel in the channel list and press the Blue button. Favourites list selection menu will be displayed. Highlight the list/s you want the channel to be removed and press OK. The channel will be removed from the selected favourites list/s.

To set one of your favourite channel lists as the main channel list, press the Yellow button to open the Select Type menu and then highlight the Favourites option and press OK. Then highlight the desired favourites list and press OK. In order to change the position of a channel in the favourites list press the Green button to open the Operation menu, then highlight the Move option and press OK. Then use the Up and Down directional buttons to move the channel to the desired position and then press OK. In order to delete a channel from the favourites list press the Green button, then highlight the Delete option and press OK.

You cannot set a favourite channel list as the main channel list when the input source is set to ATV. Press the Yellow button while the channel list is displayed on the screen, and then press the Yellow button to open the favourite channel lists menu.

You can switch between the favourites lists using the Left and Right directional buttons and manage them as you like. Press the Yellow button to change the position of a channel in the list as described above, and press the Blue button to delete it.

with Live TVx app

The TV sorts all stored channels in the channel list. Press the OK button to open the channel list in Live TV mode. You can press the Left directional button or the Programme + button to scroll up the list page by page, or press the Right directional button or the Programme - button to scroll down.

To sort the channel or find a channel in the channel list, press the Green button to display the Operation menu. Available options are Sort and Find. The Sort option may not be available depending on the country selected during initial setup or factory reset. To sort the channels, highlight Sort and press the OK button. Then select one of the available sorting options and press OK again. The channels will be sorted according to your selection. To find a channel, highlight Find and press the OK button. Virtual keyboard will be displayed. Enter all or a portion of the name or number of the channel you want to find, highlight the check mark symbol on the keyboard and press OK. Matching results will be listed.

To filter the channels press the Yellow button. The **Select Type** menu will be displayed. You can select among **TV, Radio, Free, Encrypted, Favourites**, and **Tuner type** options to filter the channel list or select the **All channels** option to see all installed channels in the channel list. Available options may differ depending on the operator selection.

Note: If any option except All channels is selected in the Select Type menu, you can only scroll through the channels that are currently listed in the channel list using the Programme +/- buttons on the remote.

Editing the Channels and the Channel List

Press the Red button on the remote to access the **Channel Management** menu. You can edit the channels and the channel list using the options of this menu. The **Channel Skip, Channel Swap, Channel Move, Channel Edit, Channel Delete, Analogue Channel Fine-tune, Channel Re-sort**, and **Clear Channel List** options may be available. You can also access the **Channel Management** menu from the **Channels** menu in Live TV mode.

Note: Some menus or options may not be available or may appear greyed out depending on the operator selection, operator-related settings, and the currently selected tuner type.

Managing Favourite Channel Lists

You can create four different favourite channel lists for each broadcast type. These lists include only the channels that are specified by you. Press the **Source** button on the remote and select the desired broadcast type from the **Inputs** menu first. Press the **OK** button to display the channel list.

To add a channel to one of the favourites lists, highlight that channel in the channel list and press the Blue button. Favourites list selection menu will be displayed.

Highlight the list/s you want the channel to be added and press **OK**. The channel will be added to the selected favourites list/s.

To remove a channel from a favourites list, highlight that channel in the channel list and press the Blue button. Favourites list selection menu will be displayed. Highlight the list/s you want the channel to be removed and press **OK**. The channel will be removed from the selected favourites list/s.

To set one of your favourite channel lists as the main channel list, press the Yellow button to open the Select Type menu and then highlight the Favourites option and press **OK**. Then highlight the desired favourites list and press **OK**. In order to change the position of a channel in the favourites list press the Green button to open the Operation menu, then highlight the Move option and press **OK**. Then use the Up and Down directional buttons to move the channel to the desired position and then press **OK**. In order to delete a channel from the favourites list press the Green button, then highlight the Delete option and press **OK**. If the Tuner type option in the Select Type menu is set to Analogue, the Operation menu will not be available and you cannot change the position of a channel in the favourites list or delete it from the favourites list.

Programme Guide

Note: Depending on the country selected during initial setup or factory reset, you may have the Live TV app or the Live TVx app installed on the Home Screen. The user interface and operation of the Live TV app and the Live TVx app are slightly different. Therefore, please ensure you read the corresponding section.

with Live TV app

By means of electronic programme guide (EPG) function of your TV, you can browse the event schedule of the currently installed digital channels on your channel list. It depends on the related broadcast whether this feature is supported or not.

EPG is available for digital channels only, analogue channels are not supported. To switch to Live TV mode you can either press the **Exit** button or highlight the **Live TV** app on the Home Screen and press **OK**. In order to access the EPG, press the **Guide** button on the remote.

Use the directional buttons to navigate through the programme guide. You can use the Up/Down directional buttons or **Programme +/-** buttons to switch to previous/next channel on the list and Right/Left directional buttons to select a desired event of the currently highlighted channel. If available, the full name, start-end time and date, genre of the highlighted event and a brief information about it will be displayed on the screen.

Press the Blue button to filter the events. Due to the large variety of filter options you can find events of the desired type quicker. Press the Yellow button to see detailed information on the highlighted event. You can also use the Red and Green buttons to see events of previous day and next day. The functions will be assigned to the coloured buttons on the remote when they are available. Follow the on-screen information for accurate button functions.

Press the **Record** button to add a timer for the highlighted event in the guide. You can define the type of the timer by setting the **Schedule Type** option as **Reminder** or **Record**. When other parameters are set, press the Green button. The timer will be added to the schedule list. You can access the schedule list from the **Record** menu in Live TV mode.

The guide can not be displayed if the **DTV** tuner input is blocked from the **TV Options>Parental Controls>Tuner Inputs Blocked** menu in Live TV mode. Refer to the **Live TV Mode Menu Content** section for more information.

with Live TVx app

By means of electronic programme guide (EPG) function of your TV, you can browse the event schedule of the currently installed digital channels on your channel list. It depends on the related broadcast whether this feature is supported or not.

EPG is available for digital channels only, analogue channels are not supported. To access the EPG, press the **Guide** button on the remote. The Live TVx screen with the **Broadcast** tab is displayed. This tab shows the EPG. You can also press the **Back/Return** button on the remote while in Live TV mode or the **Exit** button while on the Home Screen to open the Live TVx screen and navigate to the **Broadcast** tab.

Use the directional buttons to navigate through the programme guide. You can use the Up/Down directional buttons or **Programme +/-** buttons to browse through the channels on the list and Right/Left directional buttons to select a desired event of the currently highlighted channel.

Press the **Back/Return** button to select the filtering tab options. Press the **Info** button to see detailed information about the highlighted event. You can use the tab option with the calendar icon to see events of the following days.

Press the **Info** button, highlight the **Record** option and press **OK** to add a record timer for the highlighted event in the guide.

Connecting to the Internet

You can access the Internet via your TV, by connecting it to a broadband system. It is necessary to configure the network settings in order to enjoy a variety of

streaming content and internet applications. These settings can be configured from the **Settings>Network and Internet** menu. For further information refer to the **Network and Internet** section under the title of **Settings**.

Wired Connection

Connect your TV to your modem/router via an Ethernet cable. There is a LAN port on the rear side of your TV.

The status of the connection under the **Ethernet** section in the **Network and Internet** menu will change from **Not connected** to **Connected**.

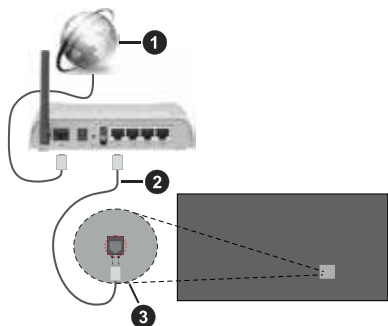

1. Broadband ISP connection
2. LAN (Ethernet) cable
3. LAN input on the rear side of the TV

You might be able to connect your TV to a network wall socket depending on your network's configuration. In that case, you can connect your TV directly to the network using an Ethernet cable.

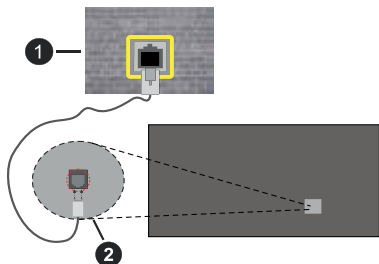

1. Network wall socket
2. LAN input on the rear side of the TV

Wireless Connection

A wireless LAN modem/router is required to connect the TV to the Internet via wireless LAN.

Highlight the **Wi-Fi** option in the **Network and Internet** menu and press **OK** to enable wireless connection. Available networks will be listed. Select one and

press **OK** to connect. For more information refer to the **Network and Internet** section under the title of **Settings**.

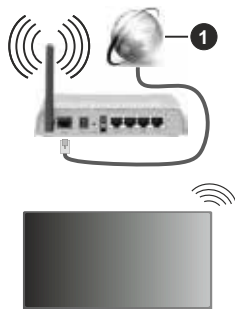

1. Broadband ISP connection

A network with hidden SSID (network name) can not be detected by other devices. If you want to connect to a network with hidden SSID, highlight the **Add new network** option under the **Network and Internet** menu and press **OK**. Add the network by entering its name manually using the related option.

Some networks may have an authorisation system that requires a second login as such in a work environment. In this case, after connecting to the wireless network you want to connect to, highlight the relevant notification situated on the Dashboard and press **OK**. It will read something like "Sign in to Wi-Fi network". Enter your credentials to log in.

A Wireless-N router (IEEE 802.11a/b/g/n/ac) with simultaneous 2.4 and 5 GHz bands is designed to increase bandwidth. These are optimised for smoother and faster HD video streaming, file transfers and wireless gaming.

Use a LAN connection for quicker data transfer between other devices like computers.

The transmission speed differs depending on the distance and number of obstructions between the transmission products, the configuration of these products, the radio wave conditions, the line traffic and the products that you use. The transmission may also be cut off or may get disconnected depending on the radio wave conditions, DECT phones or any other WLAN 11b appliances. The standard values of the transmission speed are the theoretical maximum values for the wireless standards. They are not the actual speeds of data transmission.

The location where the transmission is most effective differs depending on the usage environment.

The Wireless feature of the TV supports 802.11 a,b,g,n & ac type modems. It is highly recommended that you should use the IEEE 802.11n communication

protocol in order to avoid any possible problems while watching videos.

You must change your modem's SSID when there are any other modems around with the same SSID. You can encounter connection problems otherwise. Use a wired connection if you experience problems with a wireless connection.

A stable connection speed is required to play back streaming content. Use an Ethernet connection if the wireless LAN speed is unstable.

Multi Media Player

On the Home Screen select **Multi Media Player (MMP)** and press the **OK** button to launch. Select the media type on the main media player screen. On the next screen, you can press the **Menu** button to access a list of menu options while the focus is on a folder or a media file. Using the options of this menu you can change the media type, sort the files, change the thumbnail size and turn your TV into a digital photo frame. You will also be able to copy, paste and delete the media files using the related options of this menu, if a FAT32 formatted USB storage device is connected to the TV. Additionally you can switch the viewing style by setting the parser type. When set to **Normal Parser**, the files are displayed with folders if any available. So only the selected type of media files in the root folder or in the selected folder will be displayed. If there isn't any media files of the selected type, the folder will be assumed as empty. When set to **Recursive Parser**, the source will be searched for all available media files of the selected type and the found files will be listed. Press the **Back/Return** button to close this menu.

In order to activate photo frame feature select **Photo** as the media type. Then press the **Menu** button, highlight **Photo Frame** and press **OK**. If you select the **One Photo mode** option and press **OK**, the image that you set as photo frame image earlier will be displayed when photo frame feature is activated. To set the photo frame image press the **Menu** button while the photo file of your choice is displayed, highlight **Photo Frame Image** and press **OK**. If you select the option corresponding to your USB storage device in the **Photo Frame** menu, a slide show will start and all the files on your device will be displayed in an infinite loop, starting from the first file (in **Recursive Parser** mode).

Additionally, you can toggle between browsing modes by pressing the Blue button. List View and Grid View modes are available. While browsing for the video, photo and text files a preview of the highlighted file will be displayed in a small window on the left side of the screen if the browse mode is set to List View. You can also use the **Programme +/-** buttons to jump directly to the first and last folder or file if the view style is set to Grid View.

You can also enable or disable the USB Auto Play feature by pressing the Yellow button. Using this feature you can set your TV to start playing the media content installed on a connected USB storage device automatically. Refer to the **USB Auto Play Feature** section for more information.

Video Files

Press **OK** to play back the highlighted video file.

Info: Display the info bar. Press twice to display the extended information and the next file.

OK or Pause/Play: Pause and resume the playback.

Rewind: Start reverse playback. Press consecutively to set the rewind speed.

Fast Forward: Start fast forward playback. Press consecutively to set the forward playback speed.

Stop: Stop the playback.

Programme +: Switch to next file.

Programme -: Switch to previous file.

Back/Return: Return to the media player screen.

Music Files

Press **OK** to play back the highlighted music/audio file.

Info: Display the extended information and the next file.

OK or Pause/Play: Pause and resume the playback.

Rewind: Press and hold to rewind.

Fast Forward: Press and hold to fast forward.

Stop: Stop the playback.

Programme +: Switch to next file.

Programme -: Switch to previous file.

Back/Return: Return to the media player screen.

If you press the **Back/Return** button without stopping the playback first, the playback will continue while you are browsing the multimedia player. You can use the media player buttons to control the playback. The playback will stop if you exit the media player or switch the media type to **Video**.

Photo Files

Press **OK** to display the highlighted photo file. When you press the **OK** button as a second time, a slide show will also start and all photo files in the current folder or in the storage device, depending on the viewing style, will be displayed in order. If the **Repeat** option is set to **None**, only the files between the highlighted one and the last listed one will be displayed. Press the **OK or Pause/Play** button to pause or resume the slide show. The slide show will stop after the last listed file is displayed and media player screen will be displayed.

Info: Display the info bar. Press twice to display the extended information and the next file.

OK or Pause/Play: Pause and resume the slide show.

Green button (Rotate/Duration): Rotate the image / Set the interval between the slides.

Yellow button (Zoom/Effect): Zoom in on the image / Apply various effects to the slide show.

Programme +: Switch to next file.

Programme -: Switch to previous file.

Back/Return: Return to the media player screen.

Text Files

When you press the **OK** button, slide show will start and all text files in the current folder or in the storage device, depending on the viewing style, will be displayed in order. If the **Repeat** option is set to **None**, only the files between the highlighted one and the last listed one will be displayed. Press the **OK** or **Pause/Play** button to pause or resume the slide show. The slide show will stop after the last listed file is displayed and media player screen will be displayed.

Info: Display the info bar. Press twice to display the extended information and the next file.

OK or Pause/Play: Pause and resume the slide show.

Programme +: Switch to next file.

Programme -: Switch to previous file.

Directional buttons (Down or Right / Up or Left): Switch to next page / Switch to previous page.

Back/Return: Stop the slide show and return to the media player screen.

Menu Options

Press the **Menu** button to see available options while playing back or displaying media files. The content of this menu differs depending on the media file type.

Pause/Play: Pause and resume the playback or the slide show.

Repeat: Set the repeat option. Highlight an option and press **OK** to change the setting. If the **Repeat One** option is selected, the current media file will be repeatedly played back or displayed. If the **Repeat All** option is selected all media files of the same type in the current folder or in the storage device, depending on the viewing style, will be repeatedly played back or displayed.

Shuffle on/off: Turn the shuffle option on or off. Press **OK** to change the setting.

Duration: Set the interval between the slides. Highlight an option and press **OK** to change the setting. You can also press the Green button to set. This option will not be available if the slide show is paused.

Effect: Apply various effects to the slide show. Highlight an option and press **OK** to change the setting. You can also press the Yellow button to set. This option will not be available if the slide show is paused.

Rotate: Rotate the image (for photo files). The image will be rotated 90 degrees clockwise each time you press **OK**. You can also press the Green button to rotate. This option will not be available if the slide show is not paused.

Zoom: Zoom in on the image that is currently being displayed. Highlight an option and press **OK** to change the setting. You can also press the Yellow button to zoom in. This option will not be available if the slide show is not paused.

Font: Set the font options. Size, style and colour can be set according to your preferences.

Show Info: Display the extended information.

Photo Frame Image: Set the currently displayed image as photo frame image. This image will be displayed if the **One Photo mode** option is selected instead of the connected storage device while activating the photo frame feature.

Hide Spectrum: Hide or show the spectrum if available.

Lyric options: Display lyric options if available.

Picture Off: Open the advanced picture settings menu of your TV. You can use the **Picture off** option here to turn the screen off. Press a button on the remote or on the TV to turn the screen on again.

Screen Mode: Set the aspect ratio option.

Picture Settings: Display the picture settings menu.

Sound Settings: Display the sound settings menu.

Audio Output: Configure the audio output settings.

Soundtracks: Set the soundtrack option if more than one available.

Last Memory: Set to **Time** if you want to resume the playback from the position where it was stopped next time you open the same video file. If set to **Off**, the playback will start from the beginning. Highlight an option and press **OK** to change the setting.

Seek: Jump to a specific time of the video file. Use the numeric and directional buttons to enter the time and press **OK**.

Subtitle: Enable or disable subtitles. Select one of the listed subtitle files to enable.

Subtitle Encoding: Display subtitle encoding options if available.

From USB Connection

IMPORTANT! Back up the files on your USB storage devices before connecting them to the TV. Manufacturer will not be responsible for any file damage or data loss. Certain types of USB devices (e.g. MP3 Players) or USB hard disk drives/memory sticks may not be compatible with this TV. The TV detects both FAT32 and NTFS formatted drives, but does not support recording to NTFS formatted drives (recording functionality may not be available depending on the model

of your TV). Devices with a storage capacity larger than 2TB are not supported. Files larger than 4 GB are not supported.

You can view your photos, text documents or play your music and video files installed on a connected USB storage device on the TV. Plug in the USB storage device to one of the USB inputs (if multiple inputs are available) on the TV.

On the main media player screen select the desired media type. On the next screen, highlight a file name from the list of available media files and press the **OK** button. Follow the on-screen instructions for more information on other available button functions.

Note: Wait a little while before each plugging and unplugging as the player may still be reading files. Failure to do so may cause physical damage to the USB player and the USB device itself. Do not pull out your drive while playing a file.

USB Auto Play Feature

This feature is used to start playing the media content installed on a removable device automatically. It uses the Multi Media Player application. The media content types have different priorities in order for them to be played. The reducing priority order is as Photo, Video and Audio. That means, if there is Photo content in the removable device, the Multi Media Player will play the Photos in a sequence (in file name order) instead of Video or Audio files. If not, it will be checked for Video content and as last Audio.

You can enable the USB Auto Play feature from within the Multi Media Player app. Launch the application on the Home Screen and press the Yellow button on the remote to enable or disable this feature. If the feature is enabled while the USB device is already connected, unplug the device and then plug it back in to activate the feature.

This feature will only work if all of the following circumstances occur:

- The USB Auto Play feature is enabled
- The USB device is plugged in
- Playable content is installed on the USB device

If more than one USB device is connected to the TV, the last one plugged in will be used as content source.

USB Recording

To record a programme, you should first connect a USB storage device to your TV while the TV is switched off. You should then switch on the TV to enable the recording feature.

To record long duration programmes such as movies, it is recommended to use USB hard disk drives (HDDs), high-capacity USB flash drives or external solid-state drives (SSDs).

Recorded programmes are saved onto the connected USB storage device. If desired, you can store/copy

recordings onto a computer; however, these files will not be available to be played on a computer. You can play the recordings only via your TV.

Lip Sync delay may occur during the timeshifting. Radio record is supported.

If the writing speed of the connected USB storage device is not sufficient, the recording may fail and the timeshifting feature may not be available.

It is recommended to use USB HDDs, high-capacity USB flash drives or external SSDs for recording HD programmes.

Do not pull out the connected USB storage device during a recording. This may harm the device.

Some stream packets may not be recorded because of signal problems, as a result sometimes videos may freeze during playback.

If a recording starts from timer when teletext is on, a dialogue will be displayed. If you highlight **Yes** and press **OK** teletext will be turned off and recording will start.

You can access the recording settings from the **Record** menu in Live TV mode. Press the **Menu** button to see the setting options when in Live TV mode. Refer to the **Live TV Mode Menu Content** section for more information.

Instant Recording

Press the **Record** button to start recording an event instantly while watching a programme. Press the **Stop** button to stop and save the instant recording.

To use the recording feature with the connected USB device, you must first change its tag by selecting **Set PVR** from the **Device Info>"USB devicename"** menu. If there is no TV channel installed or there is no signal at the moment, recording cannot be started. Analogue channels cannot be recorded.

You can not switch broadcasts during the recording mode. A dialogue will be displayed if you try to switch to another channel. Highlight **Yes** and press **OK** to stop the recording and switch the channel.

Watching Recorded Programmes

Select **Record List** from the **Record** menu and press **OK**. Select a recorded item from the list (if previously recorded). Press the **OK** button to watch.

Press the **Stop** or **Back/Return** button to stop a playback.

The recordings will be named in the following format: Channel Name_Date(Year/Month/Day)_Programme Name.

Timeshift Recording

In order to use timeshift recording feature the **Time Shift Mode** option in the **Record** menu should be enabled first.

To use the timeshift feature with the connected USB device, you must first change its tag by selecting **Set Timeshift** from the **Device Info>“USB devicename”** menu. Without doing this, the **Time Shift Mode** option may not be turned on. Even if this is done, if there is no TV channel installed or there is no signal at the moment, Time Shift Mode may not be turned on.

In timeshifting mode, the programme is paused and simultaneously recorded to the connected USB storage device. Press the **Pause/Play** button while watching a broadcast to activate timeshifting mode. Press the **Pause/Play** button again to resume the paused programme from where you stopped. Press the **Stop** button to stop timeshift recording and return to the live broadcast.

When this feature is used for the first time **Disk Setup** wizard will be displayed when the **Pause/Play** button is pressed. You can either choose **Auto** or **Manual** setup mode. In **Manual** mode, if you prefer, you can format your USB storage device and specify the storage space that will be used for timeshift function. When the setup is complete, the Disk Setup Result will be displayed. Press the **Back/Return** button to exit.

Timeshift function will not be available for analogue and radio broadcasts.

Disk Format

When using a new USB storage device, it is recommended that you first format it using the **Format** option in the **Device Info>“USB devicename”** menu. Highlight the connected device on the **Device Info** screen and press **OK** or the Right directional button to see the list of available options. Then highlight **Format** and press **OK** to proceed. A confirmation dialogue will be displayed. Highlight **Yes** and press **OK** to start formatting.

IMPORTANT: Formatting your USB storage device will erase ALL the data on it and its file system will be converted to FAT32. In most cases operation errors will be fixed after a format but you will lose ALL your data.

Schedule List

You can add reminders or record timers using the **Schedule List** menu. You can access **Schedule List** from the **Record** menu. Highlight **Schedule List** and press **OK**. Previously set timers will be listed if any available. Otherwise, a dialogue will be displayed. Highlight **Add** and press **OK** to add a timer.

Press the Yellow button to add a timer while the **Schedule List** menu is displayed on the screen. You can define the type of the timer by setting the **Schedule Type** option as **Reminder** or **Record**. When other parameters are set press the Green button. The timer will be added to the list.

If any available, you can also edit or delete the timers on this list. Highlight the timer of your choice and press

the Red button to edit. After you edited the timer press the Green button to save changes. Highlight the timer of your choice and press the Blue button to delete. When you choose to delete a timer a confirmation dialogue will be displayed on the screen. Highlight **Yes** and press **OK** to delete the selected timer.

A warning message will be displayed asking whether you want to replace timers, if the time intervals of two timers overlap. You can not set more than one timer for the same time interval. To replace the old timer with the new one, highlight **Yes** and press **OK**. Highlight **No** and press **OK** to edit the last created timer.

Press the **EXIT** button to close the Schedule List.

CEC

With CEC function of your TV you can operate a connected device with the TV remote control. This function uses HDMI CEC (Consumer Electronics Control) to communicate with the connected devices. Devices must support HDMI CEC and must be connected with an HDMI connection.

In order to make use of the CEC functionality the related option in the menu should be switched on. To check, switch on or off the CEC function, do the following:

- Enter the **Settings>Channels and inputs>Inputs** menu. Refer to the **Settings** section for more information.
- Scroll down to the **Consumer Electronic Control (CEC)** section. Check if the **Global CEC control** option is switched on.
- Highlight the **Global CEC control** option and press **OK** to switch on or off.
- Set the options to allow the TV to turn off the connected devices and to allow the connected devices to turn on the TV as you prefer.

Make sure that all CEC settings are properly set up on the connected CEC device. The CEC functionality has different names on different brands. CEC function might not work with all devices. If you connect a device with HDMI CEC support to your TV, the related HDMI input source will be renamed with the connected device's name.

To operate the connected CEC device, select the related HDMI input source from the **Inputs** menu on the Dashboard. Or press the **Source** button and select the related HDMI input source from the list. To terminate this operation and control the TV via the remote again, press the **Source** button, which will still be functional, on the remote and switch to another source.

The TV remote is automatically able to control the device once the connected HDMI source has been selected. However not all buttons will be forwarded

to the device. Only devices that support CEC Remote Control function will respond to the TV remote control.

The TV supports also ARC (Audio Return Channel) feature. This feature is an audio link meant to replace other cables between the TV and the audio system (A/V receiver or speaker system). Connect the audio system to the HDMI2 input on the TV to enable ARC feature.

When ARC is active, TV will mute its other audio outputs automatically. So you will hear audio from the connected audio device only. The volume control buttons of the remote will be directed to the connected audio device and you will be able to control the volume of the connected device with your TV remote.

Note: ARC is supported only via the HDMI2 input.

Google Cast

With the built-in Google Cast technology you can cast the content from your mobile device straight to your TV. If your mobile device has Google Cast feature, you can mirror your device's screen to your TV wirelessly. Select Cast screen option on your android device. Available devices will be detected and listed. Select your TV from the list and tap on it to start casting. You can get the network name of your TV from the **Settings>System>About** menu on the Dashboard. **Device name** will be one of the shown options. You can also change the name of your TV. Highlight **Device name** and press **OK**. Then highlight **Change** and press **OK** again. You can either select one of the predefined names or enter a custom name.

To cast your device's screen to the TV screen...

1. On your android device, go to 'Settings' from the notification panel or home screen
2. Tap on 'Device Connectivity'
3. Tap on the 'Easy projection' and enable 'Wireless projection'. Available devices will be listed
4. Select the TV you would like to cast to
or
1. Slide down the notification panel
2. Tap on 'Wireless projection'
3. Select the TV you would like to cast to

If the mobile app is Cast-enabled, such as YouTube, Dailymotion, Netflix, you can cast your app to your TV. On the mobile app, look for the Google Cast icon and tap on it. Available devices will be detected and listed. Select your TV from the list and tap on it to start casting.

To cast an app to the TV screen...

1. On your smartphone or tablet, open an app that supports Google Cast
2. Tap the Google Cast icon

3. Select the TV you would like to cast to
4. The app you selected should start playing on TV

Notes:

Google Cast works on Android and iOS. Make sure that your mobile device is connected to the same network as your TV.

The menu options and namings for Google Cast function on your Android device can differ from brand to brand and can change with time. Refer to your device's manual for latest information on Google Cast function.

HBBTV System

HbbTV (Hybrid Broadcast Broadband TV) combines TV services delivered via broadcast with services delivered via broadband and also enables access to the Internet only services for consumers using connected TVs and set-top boxes. Services delivered through HbbTV include traditional broadcast TV channels, catch-up services, video on demand, electronic programme guide, interactive advertising, personalisation, voting, games, social networking and other multimedia applications.

HbbTV applications are available on channels where they are signalled by the broadcaster.

The HbbTV applications are generally launched with the press of a coloured button on the remote. Generally a small red button icon will appear on the screen in order to notify the user that there is an HbbTV application on that channel. Press the button indicated on the screen to launch the application.

HbbTV applications use the buttons on the remote control to interact with the user. When an HbbTV application is launched, the control of some buttons are owned by the application. For example, numeric channel selection may not work on a teletext application where the numbers indicate teletext pages.

HbbTV requires AV streaming capability for the platform. There are numerous applications providing VOD (video on demand) and catch-up TV services. The **OK** (play&pause), **Stop**, **Fast forward**, and **Rewind** buttons on the remote control can be used to interact with the AV content. The availability of these buttons may vary depending on the model of the remote control. Refer to the **Remote Control** section to see the available buttons and their functions.

Note: You can enable or disable this feature from the **TV Options > Advanced Options > HBBTV Settings** menu in **Live TV** mode. Refer to the **Live TV Mode Menu Content** section for more information.

Quick Standby Search

If the **Auto Channel Update** option is enabled in the **Settings>Channels and inputs>Channels** menu, the TV will wake up within 5 minutes of entering quick standby mode to search for available channels. Stand-

by LED will blink during this process. Once the standby LED stops blinking the search process is completed. Any new found channels will be added to the channel list. If the channel list is updated, you will be informed on the changes at the next power on.

Software Update

Your TV is capable of finding and updating the software automatically via Internet.

To experience the best use of your TV and benefit from the latest improvements make sure your system is always up to date.

Software update via internet

Your TV will check Google Server to see if any update is available (GOTA). If new software is found, it will be downloaded automatically in the background. When the download is completed, a message indicating the new software will be displayed on the screen for a few seconds and then it will disappear. You can check the notifications section on the Dashboard to see the related information.

The downloaded software will be installed automatically the next time the TV is switched on. You can also go to the **Settings>System>About** menu, highlight **Restart now**, and press **OK** to execute the installation immediately.

To check for an update manually, enter the **Settings>System>About** menu. Move the focus to the **System update** option and press **OK**. The TV will check to see if any update is available. When complete, you will be informed of the current system status and the time when the device was last checked for an update, if an update check is possible. Otherwise, a message will be displayed advising you to try again at a later time. The **Check for update** option will be highlighted. Press **OK** if you want to check again.

Note: Do not unplug the power cord during the software upgrade process. If the TV fails to come on after the upgrade, unplug, wait for two minutes then plug it back in.

Troubleshooting & Tips

TV does not switch on

- Make sure the power cord is plugged in securely to the power outlet.
- Disconnect the power cord from the power outlet. Wait for one minute then reconnect it.
- Press the **Standby** button on the remote.

TV does not respond to the remote control

- The TV requires some time to start up. During this time, the TV does not respond to the remote control or TV controls. This is normal behaviour.

- Check if the remote control is working by means of a mobile phone camera. Put the phone in camera mode and point the remote control to the camera lens. If you press any key on the remote control and you notice the infra red LED flicker through the camera, the remote control is working. The TV needs to be checked.

If you do not notice the flickering, the batteries may be exhausted. Replace the batteries. If the remote is still not working, the remote control might be broken and needs to be checked.

This method of checking the remote control is not possible with remote controls which are wirelessly paired with the TV.

No Channels

- Make sure that all cables are properly connected and that the correct network is selected.
- Make sure that the correct channel list is selected.
- Make sure that you have entered the correct channel frequency if you have done manual tuning.

No picture / distorted picture

- Make sure that the antenna is properly connected to the TV.
- Make sure that the antenna cable is not damaged.
- Make sure that the correct device is selected as the input source.
- Make sure that the external device or source is properly connected.
- Make sure that the picture settings are set correctly.
- Loud speakers, unearthened audio devices, neon lights, high buildings and other large objects can influence reception quality. If possible, try to improve the reception quality by changing the antenna direction or moving devices away from the TV.
- Change to a different picture format, if the picture does not fit the screen.
- Make sure that your PC uses the supported resolution and refresh rate.

No sound / poor sound

- Make sure that the sound settings are correctly set.
- Make sure that all cables are properly connected.
- Make sure that the volume is not muted or set to zero, increase the volume to check.
- Make sure that the TV audio output is connected to the audio input on the external sound system.
- Sound may be coming from only one speaker. Check the balance settings from the **Display and sound** menu.

Input sources - can not be selected

- Make sure that the device is connected to the TV.

- Make sure that all cables are properly connected.
- Make sure that you select the right input source which is dedicated to the connected device.
- Make sure that the right input source is not hidden from the **Channels and inputs** menu.

AV and HDMI Signal Compatibility

Source	Supported Signals	
Side AV	PAL	
	SECAM	
	NTSC4.43	
	NTSC3.58	
HDMI	480i	60Hz
	480p	60Hz
	576i, 576p	50Hz
	720p	50Hz, 60Hz
	1080i	50Hz, 60Hz
	1080p	24Hz, 25Hz, 30Hz, 50Hz, 60Hz

In some cases a signal on the TV may not be displayed properly. The problem may be an inconsistency with standards from the source equipment (DVD, Set-top box, etc.). If you do experience such a problem please contact your dealer and also the manufacturer of the source equipment.

Supported File Formats for USB Mode

Video Decoder

Video Codec	Resolution	Bit Rate	Profile	Container
VP9	4096x2176@60fps	100Mbps	Profile 0 (420 8-bit) Profile 2, (420, 10-bit)	MKV (.mkv), WebM (.webm)
HEVC/H.265	4096x2176@60fps	100Mbps	Main (8-bit)/Main10 (10-bit) Profile, High Tier @ Level 5.1	MP4 (.mp4, .mov), 3GPP (.3gpp, .3gp), MPEG transport stream (.ts, .trp, .tp), MKV (.mkv), FLV (.flv), AVI (.avi), H265 (.265)
MPEG1/2	1920x1080@60fps	80Mbps	MP@HL	MPEG program stream (.DAT, .VOB, .MPG, .MPEG), MPEG transport stream (.ts, .trp, .tp), MP4 (.mp4, .mov), 3GPP (.3gpp, .3gp), AVI (.avi), MKV (.mkv), ASF (.asf), WMV (.wmv), OGM (.ogm)
MPEG4	1920x1080@60fps	40Mbps	<ul style="list-style-type: none"> Simple Profile Advanced Simple Profile @Level 5 GMC is not supported 	MP4 (.mp4, .mov), 3GPP (.3gpp, .3gp), AVI (.avi), MKV (.mkv), ASF (.asf), WMV (.wmv), FLV (.flv), OGM (.ogm), MPEG transport stream (.ts, .trp, .tp), MPEG program stream (.DAT, .VOB, .MPG, .MPEG)
Sorenson H.263	1920x1080@60fps	40Mbps		FLV (.flv), AVI (.avi)
H.263	1920x1080@60fps	40Mbps	Baseline Profile Only	FLV (.flv), MP4 (.mp4, .mov), 3GPP (.3gpp, .3gp), AVI (.avi), ASF (.asf), WMV (.wmv)
H.264	4096x2304@60fps	135Mbps	Main and high profile up to level 5.2	FLV (.flv), MP4 (.mp4, .mov), 3GPP (.3gpp, .3gp), MPEG transport stream (.ts, .trp, .tp), ASF (.asf), WMV (.wmv), AVI (.avi), MKV (.mkv), OGM (.ogm), MPEG program stream (.DAT, .VOB, .MPG, .MPEG), H264 (.264)
AVS	1920x1080@60fps	50Mbps	Jizhun profile @ Level 6.0	MPEG transport stream (.ts, .trp, .tp), MP4 (.mp4, .mov), AVS (.avs)
AVS+	1920x1080@60fps	50Mbps	Broadcasting Profile @ Level 6.0.1.08.60	MPEG transport stream (.ts, .trp, .tp), AVS (.avs)
AVS2	4096x2176@60fps	100Mbps	Main (8-bit)/Main10 (10-bit) Profile @Level 8.0.60	MPEG transport stream (.ts, .trp, .tp), AVS2 (.avs2)
WMV3	1920x1080@60fps	40Mbps		ASF (.asf), AVI (.avi), MKV (.mkv), WMV (.wmv), 3GPP (.3gpp, .3gp), MP4 (.mp4, .mov), OGM (.ogm)
VC1	1920x1080@60fps	40Mbps	<ul style="list-style-type: none"> Advanced Profile @ Level 3 Simple Profile Main Profile 	MPEG transport stream (.ts, .trp, .tp), ASF (.asf), WMV (.wmv), AVI (.avi), MKV (.mkv), 3GPP (.3gpp, .3gp), MP4 (.mp4, .mov), VC1 (.vc1)
Motion JPEG	1920x1080@30fps	40Mbps		AVI (.avi), 3GPP (.3gpp, .3gp), MP4 (.mp4, .mov), MKV (.mkv), FLV (.flv), OGM (.ogm)
VP8	1920x1080@60fps	50Mbps		MKV (.mkv), WebM (.webm), FLV (.flv), 3GPP (.3gpp, .3gp), MP4 (.mp4, .mov), AVI (.avi), OGM (.ogm)
RV30/RV40	1920x1080@60fps	40Mbps		RM (.rm, .rmvb), MKV (.mkv)
AV1	4096x2176@60fps	100Mbps	Main Profile @Level 5.1	MP4 (.mp4, .mov), 3GPP (.3gpp, .3gp), MKV (.mkv), WebM (.webm)

Video Encoder

Video Codec	Max Resolution	Max Bit Rate	Profile	Note
H.264	1920x1080@30fps	12Mbps	Main profile, level 4.1	Hardware video encoder

Audio

Audio Codec	Sample rate	Channel	Bit Rate	Container	Note
MPEG1/2 Layer1	16KHz ~ 48KHz	Up to 2	32Kbps ~ 448Kbps	MP3 (.mp3), AVI (.avi), ASF (.asf), WMV (.wmv), MKV (.mkv, .mka), 3GPP (.3gpp, .3gp), MP4 (.mp4, .mov, m4a), MPEG transport stream (.ts, .trp, .tp), MPEG program stream (.DAT, .VOB, .MPG, .MPEG), FLV (.flv), WAV (.wav), OGM (.ogm)	
MPEG1/2 Layer2	16KHz ~ 48KHz	Up to 2	8Kbps ~ 384Kbps	MP3 (.mp3), AVI (.avi), ASF (.asf), WMV (.wmv), MKV (.mkv, .mka), 3GPP (.3gpp, .3gp), MP4 (.mp4, .mov, m4a), MPEG transport stream (.ts, .trp, .tp), MPEG program stream (.DAT, .VOB, .MPG, .MPEG), FLV (.flv), WAV (.wav), OGM (.ogm)	
MPEG1/2/2.5 Layer3	8KHz ~ 48KHz	Up to 2	8Kbps ~ 320Kbps	MP3 (.mp3), AVI (.avi), ASF (.asf), WMV (.wmv), MKV (.mkv, .mka), 3GPP (.3gpp, .3gp), MP4 (.mp4, .mov, m4a), MPEG transport stream (.ts, .trp, .tp), MPEG program stream (.DAT, .VOB, .MPG, .MPEG), FLV (.flv), WAV (.wav), OGM (.ogm)	
AC3(DD)	32KHz, 44.1KHz, 48KHz	Up to 5.1	32Kbps ~ 640Kbps	AC3 (.ac3), AVI (.avi), MKV (.mkv, .mka), 3GPP (.3gpp, .3gp), MP4 (.mp4, .mov, m4a), MPEG transport stream (.ts, .trp, .tp), MPEG program stream (.DAT, .VOB, .MPG, .MPEG), WMV (.wmv), ASF (.asf), OGM (.ogm)	
EAC3(DDP)	32KHz, 44.1KHz, 48KHz	Up to 5.1	32Kbps ~ 6Mbps	EAC3 (.ec3), AVI (.avi), MKV (.mkv, .mka), 3GPP (.3gpp, .3gp), MP4 (.mp4, .mov, m4a), MPEG transport stream (.ts, .trp, .tp), MPEG program stream (.DAT, .VOB, .MPG, .MPEG), WMV (.wmv), ASF (.asf), OGM (.ogm)	
AAC-LC, HEAAC	8KHz ~ 48KHz	Up to 5.1	AAC-LC: 12Kbps~576Kbps V1 6Kbps ~ 288Kbps V2: 3Kbps ~ 144Kbps	AAC (.aac), AVI (.avi), MKV (.mkv, .mka), 3GPP (.3gpp, .3gp), MP4 (.mp4, .mov, m4a), MPEG transport stream (.ts, .trp, .tp), MPEG program stream (.DAT, .VOB, .MPG, .MPEG), FLV (.flv), RM (.rm, .rmvb, .ra), WAV (.wav), WMV (.wmv), ASF (.asf), OGM (.ogm)	
WMA	8KHz ~ 48KHz	Up to 2	128Kbps ~ 320Kbps	ASF (.asf), WMV (.wma, .wmv), AVI (.avi), MKV (.mkv, .mka), 3GPP (.3gpp, .3gp), MP4 (.mp4, .mov)	WMA 7, WMA 8, WMA 9 Standard
WMA 10 Pro M0	8KHz ~ 48KHz	Up to 2	< 192Kbps	ASF (.asf), WMV (.wma, .wmv), AVI (.avi), 3GPP (.3gpp, .3gp), MP4 (.mp4, .mov)	

Audio Codec	Sample rate	Channel	Bit Rate	Container	Note
WMA 10 Pro M1	8KHz ~ 48KHz	Up to 5.1	< 384Kbps	ASF (.asf), WMV (.wma, .wmv), AVI (.avi), 3GPP (.3gpp, .3gp), MP4 (.mp4, .mov)	
WMA 10 Pro M2	8KHz ~ 96KHz	Up to 5.1	< 768Kbps	ASF (.asf), WMV (.wma, .wmv), AVI (.avi), 3GPP (.3gpp, .3gp), MP4 (.mp4, .mov)	
VORBIS	Up to 48KHz	Up to 2		MKV (.mkv, .mka), WebM (.webm), 3GPP (.3gpp, .3gp), MP4 (.mp4, .mov, m4a), Ogg (.ogg), WMV (.wmv), ASF (.asf), AVI (.avi)	Supports stereo decoding only
LPCM	8KHz ~ 48KHz	Mono, Stereo, 5.1	64Kbps ~ 1.5Mbps	WAV (.wav), AVI (.avi), MKV (.mkv, .mka), 3GPP (.3gpp, .3gp), MP4 (.mp4, .mov, m4a), MPEG transport stream (.ts, .trp, .tp), MPEG program stream (.DAT, .VOB, .MPG, .MPEG), WMV (.wmv), ASF (.asf), FLV (.flv), OGM (.ogm)	
IMA-ADPCM MS-ADPCM	8KHz ~ 48KHz	Up to 2	32Kbps~384Kbps	WAV (.wav), AVI (.avi), MKV (.mkv, .mka), OGM (.ogm)	
G711 A/mu-law	8KHz	1	64Kbps	WAV (.wav), AVI (.avi), MKV (.mkv, .mka), FLV (.flv)	
LBR (cook)	8KHz, 11.025KHz, 22.05KHz, 44.1KHz	Up to 5.1	6Kbps ~ 128Kbps	RM (.rm, .rmvb, .ra)	
FLAC	8KHz~96KHz	Up to 7.1	< 1.6Mbps	MKV (.mkv, .mka), FLAC (.flac)	
OPUS	8KHz ~ 48KHz	Up to 6	6Kbps ~ 510Kbps	MKV (.mkv, .mka), WebM (.webm)	
AC4	44.1KHz, 48KHz	Up to 5.1 (MS12 v1.x) Up to 7.1 (MS12 v2.x)	Up to 1521Kbps Per Presentation	MPEG transport stream (.ts, .trp, .tp), 3GPP (.3gpp, .3gp), MP4 (.mp4, .mov, m4a), AC4 (.ac4)	
Fraunhofer MPEG-H TV Audio System	32KHz, 44.1KHz, 48KHz	Up to 16 core channels Up to 5.1 Channels Output	~1.2 Mbps	3GPP (.3gpp, .3gp), MP4 (.mp4, .mov, m4a)	
AMR-NB	8KHz	1	4.75~12.2Kbps	3GPP (.3gpp, .3gp), MP4 (.mp4, .mov, m4a)	
AMR-WB	16KHz	1	6.6 ~ 23.85Kbps	3GPP (.3gpp, .3gp), MP4 (.mp4, .mov, m4a)	

Picture

Image	Photo	Resolution (width x height)
JPEG	Base-line	15360 x 8640
	Progressive	1024 x 768
PNG		9600 x 6400
BMP		9600 x 6400
GIF		6400 x 4800
WebP		3840 x 2160
HEIF		4000 x 3000

Subtitle

Internal

File Extension	Container	Subtitle Codec
ts, trp, tp	TS	DVB Subtitle Teletext CC(EIA608) PGS
mp4	MP4	VobSub PGS TX3G
mkv	MKV	ASS SSA SRT VobSub PGS

External

File Extension	Subtitle Parser	Remark
.srt	SubRip	
.ssa/.ass	SubStation Alpha Advanced SubStation Alpha	
.smi	SAMI	
.sub	MicroDVD Subldx (VobSub)	
.txt	TMPPlayer	

Supported DVI Resolutions

When connecting devices to your TV's connectors by using a DVI converter cable (DVI to HDMI cable - not supplied), you can refer to the following resolution information.

	56Hz	60Hz	66Hz	70Hz	72Hz	75Hz
640x480		x				x
800x600	x	x				x
1024x768		x		x		x
1280x768		x				x
1280x960		x				
1360x768		x				
1366x768		x				
1280x1024		x		x		x
1400x1050		x				
1600x900		x				

Specification

TV Broadcasting	PAL BG//DK SECAM BG/DK
Receiving Channels	VHF (BAND I/III) - UHF (BAND U) - HYPERBAND
Digital Reception	Fully integrated digital terrestrial-cable TV (DVB-T-C) (DVB-T2 compliant)
Number of Preset Channels	12 200
Channel Indicator	On Screen Display
RF Aerial Input	75 Ohm (unbalanced)
Operating Voltage	220-240V AC, 50Hz.
Audio	German+Nicam Stereo
Audio Output Power (WRMS,) (10% THD)	2 x 6
Power Consumption (W)	60W
Networked Standby Power Consumption (W)	< 2
TV Dimensions DxLxH (with foot) (mm)	185 x 728 x 475
TV Dimensions DxLxH (without foot) (mm)	76 x 728 x 431
Display	32"
Operation temperature and operation humidity	0°C up to 40°C, 85% humidity max

Wireless LAN Transmitter Specifications

Frequency Ranges	Max Output Power
2400 - 2483,5 MHz (CH1 - CH13)	< 100 mW
5150 - 5250 MHz (CH36 - CH48)	< 200 mW (*)
5250 - 5350 MHz (CH52 - CH64)	< 200 mW (*)
5470 - 5725 MHz (CH100 - CH140)	< 200 mW (*)

(*) < 100 mW for the Ukraine

Country Restrictions

The Wireless LAN equipment is intended for home and office use in all EU countries, the UK and Northern Ireland (and other countries following the relevant EU and/or UK directive). The 5.15 - 5.35 GHz band is restricted to indoor operations only in the EU countries, in the UK and Northern Ireland (and other countries following the relevant EU and/or UK directive). Public use is subject to general authorisation by the respective service provider.

Country	Restriction
Russian Federation	Indoor use only

The requirements for any country may change at any time. It's recommended that user checks with local authorities for the current status of their national regulations for both 2.4 GHz and 5 GHz wireless LAN's.

Licences

The terms HDMI, HDMI High-Definition Multimedia Interface, HDMI trade dress and the HDMI Logos are trademarks or registered trademarks of HDMI Licensing Administrator, Inc.



Manufactured under licence from Dolby Laboratories. Dolby, Dolby Audio, and the double-D symbol are trademarks of Dolby Laboratories Licensing Corporation.

Google, Android, Google TV, Google Cast, Google Play and YouTube are trademarks of Google LLC.

The *Bluetooth*® word mark and logos are registered trademarks owned by the Bluetooth SIG, Inc. and any use of such marks by Vestel Elektronik Sanayi ve Ticaret A.S. is under licence. Other trademarks and trade names are those of their respective owners.

This product contains technology subject to certain intellectual property rights of Microsoft. Use or distribution of this technology outside of this product is prohibited without the appropriate licence(s) from Microsoft.

Content owners use Microsoft PlayReady™ content access technology to protect their intellectual property,

including copyrighted content. This device uses PlayReady technology to access PlayReady-protected content and/or WMDRM-protected content. If the device fails to properly enforce restrictions on content usage, content owners may require Microsoft to revoke the device's ability to consume PlayReady-protected content. Revocation should not affect unprotected content or content protected by other content access technologies. Content owners may require you to upgrade PlayReady to access their content. If you decline an upgrade, you will not be able to access content that requires the upgrade.

The "CI Plus" Logo is a trademark of CI Plus LLP.

This product is protected by certain intellectual property rights of Microsoft Corporation. Use or distribution of such technology outside of this product is prohibited without a licence from Microsoft or an authorised Microsoft subsidiary.



The product and packaging should be taken to your local collection point for recycling.

Some collection points accept products free of charge.

Note: The sign Pb below the symbol for batteries indicates that this battery contains lead.

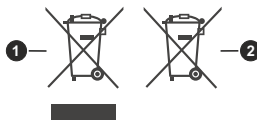

1. Products
2. Battery

Disposal Information

[European Union]

These symbols indicate that the electrical and electronic equipment and the battery with this symbol should not be disposed of as general household waste at its end-of-life. Instead, the products should be handed over to the applicable collection points for the recycling of electrical and electronic equipment as well as batteries for proper treatment, recovery and recycling in accordance with your national legislation and the Directive 2012/19/EU and 2013/56/EU.

By disposing of these products correctly, you will help to conserve natural resources and will help to prevent potential negative effects on the environment and human health which could otherwise be caused by inappropriate waste handling of these products.

For more information about collection points and recycling of these products, please contact your local municipal office, your household waste disposal service or the shop where you purchased the product.

Penalties may be applicable for incorrect disposal of this waste, in accordance with national legislation.

[Business users]

If you wish to dispose of this product, please contact your supplier and check the terms and conditions of the purchase contract.

[Other Countries outside the European Union]

These symbols are only valid in the European Union.

Contact your local authority to learn about disposal and recycling.

Sisukord

Ohutusteave	2
Märgised tootel	2
Hoiatused	3
Seinale paigaldamine	3
Sissejuhatus	4
Kaasasolevad tarvikud	4
Funktsioonid	4
Püstpaigaldus ja seinakinnitus	4
Antenniühendused	5
Muud ühendused	6
Teleri sisse- ja väljalülitamine	7
TV juhtimine ja töötamine	7
Kaugjuhtimispuul	8
Algeadistusviisard	9
Avakuva	11
OTSEVAATAMISEREŽIIMI MENÜÜSISU	12
Seaded	16
Kanalite nimekiri	23
Telekava	25
Interneti ühendumine	26
Multimeedia mängija	27
USB salvestamine	29
CEC	31
Google Cast	31
HBTV süsteem	32
Kiire ooterežiimi otsing	32
Tarkvara uuendamine	32
Veaotsing ja vihjed	32
AV ja HDMI signaalide kokkusobivus	33
USB-režiimi jaoks toetatud failiformaadid	34
Toetatud DVI resolutsioonid	37
Spetsifikatsioonid	38
Litsents	38
Jäätmete töötlemise teave	39

Ohutusteave



Äärmusliku ilma (torm, äike) ja pikaajalise mittekasutamise korral (puhkuse ajal), eemaldage teler vooluvõrgust.

Toitepistik on mõeldud teleri lahtitühendamiseks elektrivõrgust ja seepärast peab see jääma kergesti kasutatavaks. Kui teler ei ole vooluvõrgust eemaldatud, kasutab seade elektrit isegi ooterežiimile või välja lülitatuna.

Märkus: Funktsioonide kasutamiseks järgige ekraanjuhiseid.

TÄHTIS – Enne paigaldamist või kasutamist lugege hoolikalt toodud juhiseid.

⚠ Hoiatus: Seade on ette nähtud kasutamiseks isikutele (kaasa arvatud lapsed), kes suudavad/oskavad sellist seadet ilma järelevalveta kasutada, kui nende ohutuse eest vastutav isik on neid juhendanud seadet kasutama.

- Kasutage seda telerit madalamatel kõrgustel kui 5000 m üle merepinna, kuivades kohtades ja mõõduka või troopilise kliimaga asukohtades.
- Teler on ette nähtud koduseks kasutamiseks ja sarnaseks kasutamiseks siseruumides, kuid seda saab kasutada ka avalikes kohtades.
- Ventilatsiooni tagamiseks jätke teleri ümber vähemalt 5 cm vaba ruumi.
- Ventilatsiooni ei tohiks takistada, kattes või blokeerides ventilatsiooniavasid esemetega, nagu näiteks ajalehed, laualinad, kardinad jms.
- Tagage toitejuhtmele/pistikule lihtne juurdepääs. Ärge asetage toitejuhtmele telerit, mõõblit ega muid esemeid. Vigane toitejuhe/pistik võib tekitada tulekahju või anda elektrilöögi. Ärge ühendage telerit pistikupesast lahti juhtmest tõmmates - hoidke alati pistikut. Ärge puudutage toitejuhet/pistikut märgade kätega - see võib põhjustada lühise või anda elektrilöögi. Ärge tehke toitejuhtmesse sõlme ega siduge seda kokku teiste juhtmetega. Kahjustuste korral tuleb see asendada ja seda tohib teha ainult kvalifitseeritud töötaja.
- Ärge jätke telerit tilkuvate või pritsivate vedelike ja muude vedelikega täidetud esemete, näiteks vaaside, kruuside jne. lähedusse (nt teleri kohal asuvatele riulitele).

- Ärge jätke telerit otsese päikesevalguse kätte ja lahtise leegi lähedusse, nt põlevad küünlad jms.
- Ärge paigutage televiisori lähedusse küttekehasid, nagu näiteks elektrilised küttekehad, radiaatorid jms.
- Ärge pange telerit põrandale ega kaldpindadele.
- Lämmisohu vältimiseks hoidke plastkotid imikute, laste ja loomade käeulatusesst väljaspool.
- Ühendage alus hoolikalt teleriga. Kui alusega on kaasas kruvid, pingutage kruvid tugevalt, et vältida teleri kaldumist. Ärge pingutage kruve üle ja paigaldage aluse tihendid õigesti.
- Ärge visake akusid tulle või ohtlike või tuleohtlike materjalide hulka.
- Patarei kõrvaldamine tulekahjus või kuumas ahjus või patarei mehaaniline purustamine või tükeldamine võib põhjustada plahvatuse; patarei, mis on sattunud äärmiselt madalale õhurõhule, võib põhjustada plahvatuse või tuleohtliku vedeliku või gaasi lekke.
- Patareisid ei tohi jätta ülemäärase kuumu kätte, näiteks päikese, tule vms paistele.
- Liigne helirõhk kuularites või kõrvaklappides võib põhjustada kuulmiskahju.

HOIATUS - ÄRGE KUNAGI laske kellelgi, eriti lastel, vajutada või lüüa ekraanile, lükata midagi pesadesse või muudesse teleri avadesse.

 Ettevaatust	Tõsiste vigastuste või surma oht
 Elektrilöögioht	Ohtlik pingeoht
 Hooldus	Olulised hoolduse komponendid

Märgised tootel

Järgnevaid sümboleid kasutatakse tootel piirangute, ettevaatusabinõude ja ohutusjuhiste märgistamiseks. Iga selgitust tuleb kaaluda, kui toode sisaldab seotud märgitust. Järgige antud sümboleid ohutuse eesmärgil.



II klassi seade: See seade on valmistatud selliselt, et see ei vaja ohutusühenduseks maandust.



Ohtlik pingestatud terminal: Märgitud terminal(id) on normaalsetes töötingimustes pingestatud ja seetõttu ohtlikud.



Ettevaatust, vt kasutusjuhiseid. Märgistatud ala(d) sisaldab(sisaldavad) kasutaja vahetatavat plaat- või nõoppatareid.



1. klassi lasertood: Toode sisaldab 1. klassi laserkiirguse allikat, mis on mõistlikul ja eesmärgipärasel kasutamisel ohutu.

Hoiatused

- Ärge neelake patareid alla, keemilise söövituse oht
- See toode või tootega kaasasolevad lisatarvikud võivad sisaldada nõõppatareid. Kui plaatpatarei neelatakse alla, võib see põhjustada tõsiseid sisemisi põletusi 2 tunni jooksul ja viia isegi surmani.
- Hoidke uusi ja kasutatud patareid lastele kättesaamatus kohas.
- Kui patareipesa ei sulgu korrektselt, katkestage toote kasutamine ja hoidke seda lastele kättesaamatus kohas.
- Kui te kahtlustate, et patarei võib olla alla neelatud või sisestatud mistahes kehaosasse, pöörduge koheselt arsti poole.

Teler võib kukkuda, põhjustades tõsiseid kehavigastusi või surma. Paljusid vigastusi, eriti laste puhul, on võimalik järgmisi lihtsaid ohutusjuhiseid rakendades ennetada:

- ALATI kasutage kappe, aluseid või kinnitusvõimalusi, mida soovib teleri tootja.
- ALATI kasutage ainult sellist mööblit, mis telerit ohutult toetab.
- ALATI veenduge, et teler ei ole üle toetava mööbli ääre.
- ALATI õpetage lastele mööblile ronimise ohtusid, kui nad soovivad telerile või selle nuppudele ligipääseda.
- ALATI suunake teleriga ühendatud kaablid ja juhtmed nii, et nende otsa ei saa komistada, ei saa tõmmata või tirida.
- KUNAGI ärge pange telerit ebastabiilsesse kohta.
- KUNAGI ärge pange telerit kõrgele mööblile (näiteks kapid või raamaturiiulid) ilma kinnitamata mööblit ja telerit sobilikule toele.
- KUNAGI ärge pange telerit riidele või muule materjalile, mis asub teleri ja toetava mööbli vahel.
- KUNAGI ärge pange esemeid, mis ahvatleksid lastel ronida, nagu mänguasjad ja puldid, teleri peale või mööblile, kuhu teler on paigutatud.
- Seade sobib paigaldamiseks ainult ≤ 2 m kõrgusele. Kui olemasolev teler liigutatakse uude kohta, siis tuleb rakendada samu viise.

Maja juhtmestiku kaitsemaandusega TOITEühenduse või muu kaitsemaandusega seadme kaudu ja telelevi-süsteemiga koaksiaalkaabli kaudu ühendatud seade võib teatud tingimustel põhjustada tuleohtu. Seetõttu tuleb seade telelevi-süsteemiga ühendada seadmega, mis allpool teatavat sagedusvahemikku on elektriliselt isoleeritud (galvaaniline isolaator)

Seinale paigaldamine

- Enne teleri paigaldamist seinale tutvuge juhistega.
- Seinale kinnitamise komplekt on lisatarvik. Saate selle kohalikult edasimüüjalt, kui need pole teleriga kaasas.

- Ärge paigaldage telerit lakke ega kaldus seinale.
- Kasutage spetsiaalseid seinale kinnitamise kruvisid ja muid tarvikuid.
- Teleri kukkumise vältimiseks pingutage kruvid korralikult. Ärge pingutage kruvisid üle.

Kasutusjuhendis toodud joonised ja illustratsioonid on illustratiivsed ja võivad tegelikkusest erineda. Toote disaini ja spetsifikatsiooni võidakse muuta ilma eelneva teavituseeta.

Sissejuhatus

Täname, et otsustasite meie valmistatud toote kasuks. Peagi saate oma teleri kasutusest rõõmu tunda. Palun lugege need juhised hoolikalt läbi. Need sisaldavad olulist teavet, kuidas saate oma telerit parimalt kasutada ning tagab turvalise ja õige paigaldamise ja seadme tööd.

Kaasolevad tarvikud

- Kaugjuhtimispuult
- Patareid: 2 x AAA
- Kasutusjuhend
- KIIRE ALUSTAMISE JUHEND
- Toitejuhe

Funktsioonid

- Google TV
- Android™ operatsioonisüsteem
- Google Cast
- Hääleotsing
- Täielikult integreeritud digitaalne maapealne / kaabel (DVB-T-T2/C)
- Ethernet (LAN) internetiühenduseks ja -teenusteks
- 802.11 a/b/g/n/ac sisseehitatud WLAN tugi

High Dynamic Range (HDR) / Hybrid Log-Gamma (HLG)

Selle funktsiooni abil saab teler esitada dünaamilisemalt erinevaid heleduse vorme, haarates ja kombineerides mitmeid erinevaid valgusnurki. HDR/HLG võimaldab paremat pildikvaliteeti eredamate ja tõepärasemate heledate toonide, realistlikemate värvide ja muude täiustuste tõttu. See funktsioon toob teieni pildi, mida filmitegijad on soovinud saavutada, kuvades ka tumedate varjude peidetud värvinguid ja päikesevalgust täieliku selguse, värviulatus ja detailidega. HDR/HLG-sisu toetatakse kohalike ja turul olevate rakenduste, HDMI, USB-sisendite ja DVB-S-ülekannete kaudu.

Püstpaigaldus ja seinakinnitus

Aluse paigaldamine/eemaldamine

Ettevalmistused

Võtke alus(ed) ja TV pakendist välja ja asetage TV töölauale puhtale ja pehmele riidele (tekile vms.) ekraaniga alla poole.

- Kasutage tasast ja kindlat telerist suuremat lauda.
- Ärge hoidke kinni ekraani paneelist.

- Veenduge, et TV ei saaks kriimustada ega ei puruneks.

Aluse paigaldamine

1. Asetage alus(ed) aluse kinnituskohale(kohtadele) TV tagaküljel.
2. Sisestage kaasasolevad kruvid ja pingutage kergelt, kuni alus(ed) on korralikult paigaldatud.

Aluse eemaldamine TV küljest

Veenduge, et alus eemaldatakse alljärgneval moel, kui kasutatakse seinakinnitust või TV soovitakse uuesti pakendada.

- Asetage TV töölauke ekraaniga allapoole puhtale ja pehmele riidele. Alus(ed) peab(peavad) ulatuma üle antud pinna serva.
- Keerake lahti kruvid, mis hoiavad alust(aluseid) paigas.
- Eemaldage alus(ed).

Seinakinnitusklaabri kasutamisel

Teie teler on samuti VESA-standardile vastava seinakinnitusklaabriga seinale kinnitamiseks valmis. Kui see pole Teie teleriga kaasas, pöörduge soovitatud seinakinnitusklaabri ostmiseks kohaliku edasimüüja poole.

Augud ja mõõdud seinakinnitusklaabri kinnitamiseks:

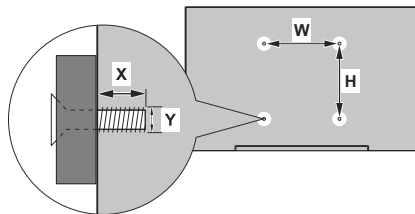

VESA SEINAKINNITUSE MÕÕTMED		
Augu muster	LAIUS	KÕRGUS
Suurused (mm)	75	75
Kruvi suurused		
Pikkus (X)	min (mm)	5
	max (mm)	8
Keere (Y)	M4	

Antenniühendused

Ühenda antenni või kaabli pistik pesaga AERIAL INPUT (ANT), mis asub teleri all tagumisel küljel

Teleri tagumine pool



Kui soovite ühendada seadme teleriga, veenduge, et nii seade, kui ka teler oleksid välja lülitatud enne, kui asute ühendust looma. Peale ühenduse loomist võite seadmed sisse lülitada ning neid kasutada.

Muud ühendused



Kui soovite telerit mõne seadmega ühendada, siis veenduge, et nii seade kui teler oleks enne ühenduse loomist välja lülitatud. Peale ühenduse loomist võite seadmed sisse lülitada ning neid kasutada.

Konnektor	Tüüp	Kaablid	Seade
	HDMI ühendus (taga&küljel)		
	Külgmine AV (Audio/Video) ühendus (küljel)	 Külgmine AV/Video ühenduskaabel Audio Video kaabel	
	SPDIF (Koaksiaal välja) Ühendus (küljel)		
	Kõrvaklappide ühendus (küljel)		
	USB ühendus (küljel)		
	CI ühendus (küljel)		
	LAN/Ethernet Ühendus (tagasi)		

Seinapaigalduse komplekti kasutamisel (võtke ühendust edasimüüjaga, et seda osta, kui pole kaasas) soovitame kõik kaablid ühendada, enne teleri seinale kinnitamist. | Sisestage või eemaldage CI moodul vaid juhul, kui teler on VÄLJA LÜLITATUD. Vaadake seadistamise kohta üksikasjalikumalt mooduli kasutusjuhendist. Iga teleri USB sisend toetab seadmeid kuni 500mA. Suurema kui 500mA väärtusega seadmete ühendamine võib telerit kahjustada. Kui ühendate oma teleriga kõrge eraldusvõimega signaalide edastamine, peate kasutama kiiret varjestatud (kõrge kvaliteediga) HDMI-kaablit koos ferritidega.

Teleri sisse- ja väljalülitamine

Voolu ühendamine

TÄHTIS: Teler on mõeldud töötama vahelduvvooluga 220-240 V, 50 Hz pistikus.

• Peale lahtipakkimist laske teleri temperatuuril enne vooluvõrku ühendamist ühtlustuda toatemperatuuriga.

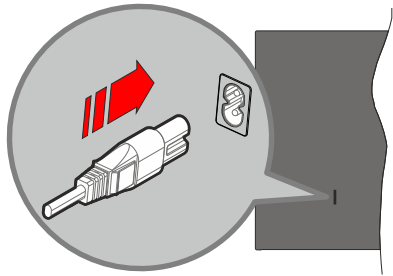

Ühendage kaasasoleva eemaldatava toitejuhtme üks ots (kahe auguga pistik) teleri tagaküljel asuva toitejuhtme pistikupessa, nagu ülalpool näidatud. Seejärel ühendage toitejuhtme teine ots seina pistikupessa.

Märkus: Toitejuhtme pistikupesa asukoht võib olenevalt teleri mudelist erineda.

Teleri sisselülitamine ooterežiimilt

Kui teler on ooterežiimil, siis hakkab põlema ooterežiimi LED-tuli. Teleri sisselülitamiseks ooterežiimist, kas:

- Vajutage puldil „**Ooterežiim**“ nuppu.
- Vajutage teleril asuvat juhtnuppu.

Teler lülitub sisse.

Teleri lülitamine ooterežiimile

Telerit ei saa lülitada juhtnupuga ooterežiimile. Vajutage ja hoidke puldil **Ooterežiim** nuppu. Ekraanile ilmub dialoog **Väljalülitamine**. Tõstke esile **OK** ja vajutage nuppu **OK**. Ekraan lülitub nüüd ooterežiimile.

Teleri väljalülitamiseks

Teleri täielikuks väljalülitamiseks, võtke toitekaabel seinakontaktist välja.

Kiire ooterežiim

Et lülitada telerit kiiresti ooterežiimi:

- Vajutage kaugjuhtimispuhli nuppu „**Ooterežiim**“.
- Vajutage uuesti, et minna tagasi töörežiimile.
- Vajutage teleril asuvat juhtnuppu.
- Vajutage uuesti, et minna tagasi töörežiimile.

Kui teler kontrollib regulaarselt uuendusi, siis see jätkab töötamist kiiresti ooterežiimis. See pole rike, vaid vastab energiakasutuse nõuetele. Energiakasutuse vähendamiseks lülitage teler ooterežiimi, nagu on kirjeldatud ülalpool.

TV juhtimine ja töötamine

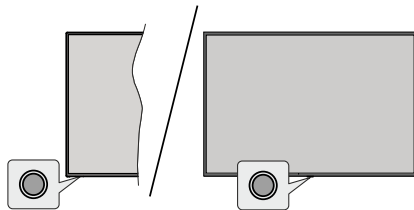

Juhtnupuga saate juhtida teleri kiiret ooterežiimi.

Märkus: Sõltuvalt mudelist võib juhtnupu asukoht olla erinev.

Et telerit välja lülitada (kiire ooterežiim): Vajutage juhtnuppu, et lülitada teler kiiresti ooterežiimi.

Et telerit välja lülitada (ooterežiim): Telerit ei saa lülitada juhtnupuga ooterežiimile.

Teleri sisse lülitamiseks: Vajutage juhtnuppu, teler lülitub sisse.

Märkus: Otse-TV režiimis ei saa otseülekande seadete menüüd kuvada juhtnupu abil.

Kaugjuhtimispuhli kasutamine

Vajutage puldil **Menu** nuppu, et näidata otsevaatamise seadeid, kui teler on otsevaatamiserežiimis. Vajutage nuppu **Kodu**, et kuvada teleri avakuva või naasta sellele. Fookuse muutmiseks, jätkamiseks või sätete reguleerimiseks kasutage suunanuppe ja vajutage nuppu **OK** valikute ja muudatuste tegemiseks, eelistuste seadistamiseks, alammenüüsse sisenemiseks, rakenduste käivitamiseks jne. Eelmisesse menüüsse naasmiseks vajutage nuppu **Tagasi/Naase**.

Sisendi valimine

Kui olete välised süsteemid oma teleriga ühendanud, võite valida erinevate sisendallikate vahel. Kui olete otsevaatamiserežiimis, siis vajutage pidevalt **Source** nuppu või kasutage suunanuppe ning siis vajutage **OK**, et vahetada erinevate allikate vahel. Või sisenege andmelaua menüüsse **Sisendid**, valige nimekirjast soovitud allikas ja vajutage **OK**.

Kanalite ja helitugevuse muutmise

Võite reguleerida heli, kasutades puldil **Volume +/-** nuppu ja vahetada otsevaatamiserežiimis kanalit, kasutades puldil **Programme +/-** nuppu

Kaugjuhtimispuh

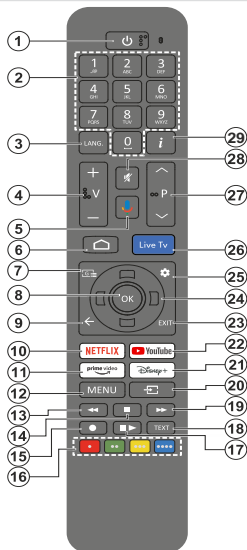

Ooterežiiminupp

Vajutage ja hoidke puldil **Ooterežiimi** nuppu. Ekraanile ilmub dialoog **Väljalülitamine**. Tõstke esile **OK** ja vajutage nuppu **OK**. Ekraan lülitub nüüd ooterežiimile. Vajutage korra ja laske lahti, et lülitada teler kirele ooterežiimile või teler kiirelt ooterežiimilt või tavaliselt ooterežiimilt sisse lülitada.

Patareide sisestamine patareide hoidikusse

Kaugjuhtimispuhul võib olla kruvi, mis kinnitab patareide hoidiku kate kaugjuhtimispuhul külge (või see võib olla eraldi kotis). Kui kate on kruviga kinnitatud, eemaldage kruvi. Siis eemaldage tagumine kate, et avada patareide hoidik. Paigaldage kaks 1.5V **AAA** patareid. Veenduge, et (+) ja (-) märgid oleks õigesti asetatud (järgige polaarsust). Ärge kasutage korraga uusi ja vanu patareid. Asendage patareid ainult sama või sarnast tüüpi patareidega. Pange kate tagasi. Kui kattel on olemas kruvi, kinnitage kate selle kruviga.

Kaugjuhtimispuhul teleriga sidumiseks

Teleri esimesel sisselülitamisel algab enne algseadistust kaugjuhtimispuhul otsing. Siinkohal tuleb kaugjuhtimispuhul teleriga siduda.

Hoidke kaugjuhtimispuhul korraga all nuppe **Avakuva** ja **Tagasi/Naase**, kuni kaugjuhtimispuhul LED-märgutuli hakkab vilkuma, seejärel laske nuppudest lahti. See tähendab, et kaugjuhtimispuhul on sidumisrežiimil.

Nüüd tuleb oodata, kuni Teie teler kaugjuhtimispuhul avastab. Kui sidumisprotsess on edukas, süttib kaugjuhtimispuhul LED-märgutuli põlema ja teleri ekraanile ilmub roheline linnuke. Kui sidumisprotsess nurjub, lülitub kaugjuhtimispuhul 30 sekundi pärast unerežiimile.

Kaugjuhtimispuhul hilisemaks sidumiseks võite avada menüü **Sätted > Kaugjuhtimispuhulid ja tarvikud**, märkida valiku **Lisatarviku sidumine** ja vajutada **OK**, et käivitada lisatarvikute otsimise.

Märkus: Sõltuvalt algseadistamise või tehasepuhastuse ajal valitud riigist võib teil olla avakuvale paigaldatud Live TV rakendus või Live TVx rakendus.

- Ooterežiim:** Kiire ooterežiim / Ooterežiim / Sees
- Numbrinupud:** Lülitab kanali otseülekande režiimile, sisestab numbri ekraanil olevasse tekstikasti
- Keel:** Lülitub helirežiimide vahel (analoogteleviisioon), kuvab ja muudab helikeelt (digitaalteleviisioon, kui see on saadaval)
- Helitugevus +/-:** Suurendab/vähendab helitugevust
- Mikrofon:** Aktiveerib kaugjuhtimispuhul mikrofoni, kui kaugjuhtimispuhul on eelnevalt teleriga seotud. Muudel juhtudel käivitab see nupp lisatarvikute otsimise, mida, et saaksite kaugjuhtimispuhul teleriga siduda
- Kodu:** Avab avakuva, kasutatakse ka kaugjuhtimispuhul sidumistoimingu jaoks. Andmelaua avamiseks vajutage ja hoidke all
- Juhend:** Kuvab reaajas telekanalite elektroonilise saatetava
- OK:** Kinnitab valikud, siseneb alammenüüsse, näitab kanaliniimekirja (otsevaatamise režiimis)
- Tagasi/Naase:** Pöörub tagasi eelmisele menüüekraanile, läheb ühe sammu tagasi, valib vahekaardivalikuid, sulgeb avatud aknad, sulgeb teleteksti (Live TV-Teleteksti režiimis), kasutatakse ka kaugjuhtimispuhul sidumise protsessis.
- Netflix:** Käivitab Netflix rakenduse
- Prime Video:** Käivitab Amazoni Prime video rakenduse
- Menüü:** Ekraanib peamise seadete menüü või avab armatuurlaua (sõltuvalt praegusest allikast), kuvab olemasolevad seaded, nagu heli ja piit.
- Keri tagasi:** Kerib tagasi kaadreid meediumis, nt filmides
- Stopp:** peatab esitatava meedia
- Salvesta:** Salvestab saateid otsevaatamise režiimil
- Värvilised Nupud:** värviliste nuppude funktsioonide osas järgige ekraanijuhiseid
- Peata/Taasesita:** Peatab meedia mängimise, alustab otsevaatamise salvestamist ajalise nihkega / Jätkab peatatud meedia esitamist
- Tekst:** Avab ja sulgeb teleteksti (kus on otsevaatamises saadaval)
- Edasikerimine:** Kerib esitust, näiteks filmide vaatamise korral, kaardrite kaupa edasi
- Allikas:** Näitab kõiki saadaolevaid ülekanded ja allikad
- Disney+ Käivitab Disney+ i rakenduse**
- YouTube:** Käivitab YouTube'i rakenduse
- Välju:** Sulgeb ja väljub peamistest seadete menüüdest, Kodukuva, kõik millise käimasoleva rakenduse ja lülitab viimati määratud Live TV allikale.
- Suunanupud:** Navigeerib menüüs, seadete valikutes, muudab fookust või liigutab kursorit jne ning kuvab otsevaatamise teleteksti režiimis alamlehti, kui vajutada paremale või vasakule. Järgige ekraanijuhiseid.
- koos LiveTVx rakendusega (otseülekande režiimis) Vasakule/paremale:** Kuvab peamise seadete menüü
- Üles:** Suurendab kanalite arvu
- Alla:** Vähendab kanalite arvu
- Sätted:** Avab andmelaua
- Live TV:** Lülitab viimati määratud Live TV allikale

27. **Programm +/-:** Suurendab/vähendab kanalinumbrist otsevaatamiseks

28. **Vaigista:** Lülitab teleri heli täielikult välja

29. **Teave:** Kuvab informatsiooni ekraanimaterjalide kohta

Algseadistusviisard

Märkus: Järgige ekraanil olevaid juhiseid, et lõpetada algne seadistusprotsess. Valimiseks, seadmiseks, kinnitamiseks ja jätkamiseks kasutage puldil suunanuppe ja vajutage **OK**.

Ekraani esmakordsel sisselülitamisel ilmub ekraanile kaugjuhtimispuldi sidumise kuva. Pärast seda, kui olete kaugjuhtimispuldi teleriga juhiste järgi sidunud, valige järgmise ekraanil keel ja vajutage **OK**. Järgige juhiseid ekraanil, et oma teler seadistada ja kanalid paika panna. Paigaldusviisard juhendab teid läbi paigaldamise protsessi. Algseadistust on võimalik teha igal ajal, kui valite menüüs **Sätted>Süsteem>Teave>Lähtesta** valiku **Lähtesta**. Lisateavet leiate lõigust **Seaded**.

Sõltuvalt igas etapis tehtud valikutest võivad mõned algseadistuse toimingud etapid erineda või need jäetakse vahele.

1. Kaugjuhtimispuldi sidumine

Teleri esmakordsel sisselülitamisel sooritatakse kaugjuhtimispuldi otsimine. Järgige ekraanil kuvatavaid juhiseid, et siduda kaugjuhtimispult (sõltub kaugjuhtimispuldi mudelist) teleriga. Kui sidumistoiming on edukas, kuvatakse ekraanil roheline linnuke.

2. Tervitussõnum ja keele valik

„Tere tulemast“ sõnumit näidatakse koos ekraanil oleva keelevalikuga. Valige nimekirjast soovitud keel ja vajutage jätkamiseks **OK**.

3. Piirkond/riik

Järgmises etapis valige loetelust oma piirkond või riik ja vajutage jätkamiseks **OK**.

4. Kiirseadistus

Google TV saate telefoni abil kiiresti seadistada. Veenduge, et Bluetooth ja Wi-Fi on teie Android- või iOS-seadmes lubatud. Järgige teleril ja telefonil olevaid juhiseid, et viia lõpule kiire seadistamine.

Märkige käsitsi seadistamine (teleri kaugjuhtimispuldiga) ja vajutage **OK**, et jätkata tavaliste seadistamisetappidega. Kui soovite jätkata ka põhiseadistusega (Google'i teenused ei ole kaasatud), siis jätkake selle valikuga.

5. Teleri režiimi valik

Algne seadistus järgnevas sammus saate seadistada teleri tüüpseimiks **Kodu** või **Pood**. **Poe** valik seadistab teie teleri sätted poe jaoks. Toetatud funktsioonid kuvatakse ekraanil või mängitakse demovideot. See suvand on mõeldud ainult poes kasutamiseks. Kodu jaoks on soovitatav valida **Kodu**. Kui valite valiku

Kaupluse, saate järgmises etapis määrata poe režiimi tüübi vastavalt oma eelistustele.

Demo video: Esitatakse demovideo.

E-POP vasakule/alla: Teleri toetatud funktsioonid kuvatakse ekraani vasakul või allas.

6. Võrguühendus

Kui te eelnevalt ühendasite oma teleri interneti Etherneti teel, siis näidatakse sõnumit, et olete võrku ühendatud. Võite jätkata traadiga ühendust, vajutades **OK**. Kui soovite juhtmega ühenduse asemel kasutada traadita ühendust, ühendage Ethernet-kaabel lahti. Saadaval olevad traadita võrgud otsitakse ja loetletakse. Seejärel toimige järgmiselt.

Juhul kui enne pole Etherneti kaudu interneti-ühendust loodud, siis otsitakse saadaolevaid juhtmevabasid võrke ja esitatakse need järgmise ekraanil. Valige nimekirjast WLAN võrk ja vajutage ühendamiseks **OK**. Kui võrk on parooliga kaitstud, siis sisestage parool, kasutades virtuaalset klaviatuuri. Kui võrgul, millega tahate ühenduda, on peidetud SSID, siis valige nimekirjast valik **Other network** (Muu võrk).

Kui ühendate end internetiühendusega võrku ja logite järgmises etapis sisse oma Google'i kontole, teostab teler koos Google'i teenuste seadistamise (Google TV seadistamine). Vastasel juhul ei ole Google'i teenused hõlmatud (teleri põhiseade). Google TV seadistamist saate alustada hiljem Avakuva kaudu, kui esialgne seadistamine on lõpule viidud.

Kui te ei soovi praegu interneti ühenduda, siis võite selle vahele jätta, valides **Skip** valiku. Internetiga saate hiljem ühendust luua, kasutades menüü **Võrk ja Internet** valikuid **Seaded**. Lisateavet leiate lõigust **Seaded**.

7. Google kontole sisselogimine

Kui võrguühendus on edukalt loodud, peate järgmisel ekraanil sisse logima oma Google'i kontole. Google teenuste kasutamiseks peate olema oma Google kontole sisselogitud. See samm jäetakse vahele, kui internetiühendus ei ole loodud.

Logides sisse, saate avastada Google Playst uusi rakendusi videote, muusika ja mängude jaoks; saada isikustatud soovitusi rakendustelt nagu Youtube; osta või rentida Google Play Movies & TV-st uusimaid filme ja sarju; ligipääseda meelelahutusele ja meediat kontrollida. Antud valiku abil saate oma Google'i kontole sisse logida. Selleks sisestage oma e-posti aadress või telefoninumber ja parool või looge uus konto.

8. Tingimused ja eeskirjad

Järgmisena kuvatakse tingimused ja eeskirjad. Jätkates nõustute järgmisega: Google'i teenusetingimused, Google Play teenusetingimused ja Google'i privaatsuspoliitika. Märkige ära **Nõustu** ja vajutage puldil **OK**; et kinnitada ja jätkata. Sellel ekraanil on

võimalik vaadata ka järgmist: **teenusetingimused**, **Play teenusetingimused** ja **privaatsuspoliitika**. Sisu näitamiseks on internetiühendus vajalik. Näidatakse sõnumit, kus on veebiaadress, kust seda teavet vaadata, kui internetiühendus pole saadaval.

9. Google'i teenused

Valige iga teenus, et saada selle kohta lisateavet, näiteks kuidas seda hiljem sisse või välja lülitada. Andmeid kasutatakse Google'i privaatsuspoliitika kohaselt. Nende Google'i teenuste sätete kinnitamiseks tõstke esile valik **Nõustun** ja vajutage nuppu **OK**, et . Mõned teenused ei ole saadaval, kui te ei ole Google'i kontoga sisse logitud.

10. Otsing kõigis teie telerirakendustes

Kui olete eelmiste sammude käigus oma Google'i kontole sisse loginud, saate lubada Assistantil otsida kõigis oma telerirakendustes. Märkige **Allow** või **No, thank** ja jätkamiseks vajutage **OK**.

11. Valige oma teenused

Selles algseadistamise etapis saate valida, milliseid teenuseid ja rakendusi soovite seadistamise ajal paigaldada. Teie valikud salvestatakse ja neid kasutatakse soovitude tegemiseks. Märkige teenused ja rakendused ja vajutage **OK**, et valida või tühistada valik. Kui olete lõpetanud, tõstke esile **Kinnita** ja jätkamiseks vajutage **OK**.

12. Võrgu privaatsuspoliitika

Järgmisena kuvatakse võrgu privaatsuspoliitika. Järgige ekraanil kuvatavaid juhiseid. Kogu teksti lugemiseks kasutage Üles ja Alla suunanuppu. Märkige **OK** ja vajutage kinnitamiseks ja jätkamiseks **OK**. Võrgu privaatsuspoliitikat loete hiljem, kasutades menüü **Seaded > Võrk ja Internet** vastavat valikut.

13. Vanemlik järelevalve

Olenevalt eelmiste etappide käigus tehtud riigi valikust on võimalik, et esitatakse vanemliku järelevalve ekraan. Märkige soovitud vanemliku piirangu valik ja vajutage **OK** või parempoolset suunanuppu , et valida ja jätkata. Teler saab telekanaliit teabe vanusepiirangute kohta ja kui saate vaatamine on keelatud, siis ülekanne keelatakse. Kui te ei soovi vanemliku kontrolli aktiveerida, saate valida **Väljas**, kui te ei soovi seda aktiveerida.

14. Tuuneri režiim

Järgmine samm on häälestusrežiimi valik. Valige oma häälestuse eelistused, et seadistada kanalid otsevaatamiserežiimi jaoks. Saadaval on valikud **Antenn** ja **Kaabel**. Märkige valik, mis vastab teie keskkonnale ja vajutage jätkamiseks **OK** või **Paremat** suunanuppu. Kui Te ei soovi tuuneri skannimist, tõstke esile valik **Järgmine** ja vajutage nuppu **OK**.

Antenn

Valiku **Antenn** valimisel saab valida digitaalsete ja analoogsete antennisignaaside otsingu. Järgmisel kuval märkige eelistatud valik ja vajutage otsingu käivitamiseks **OK**.

Kui otsing jätkub, võite otsingu lõpetamiseks vajutada nuppu **Tagasi/Naase**. Kanalid, mis on juba leitud, salvestatakse kanalnimikirja.

***Märkus:** Kui valitud riigis pole analoogsateid olemas, ei pruugita analoogkanaleid otsida.*

Kaabel

Variandi **Kaabel** valimisel saab valida digitaalsete ja analoogsete antennisignaaside otsingu. Kui saadaval, siis näidatakse saadaolevaid operaatorite valikuid **Valige operaatori** ekraanil. Vastasel juhul jäetakse see samm vahele. Võite nimekirjast valida ainult ühe operaatori. Märkige soovitud operaator ja jätkamiseks vajutage **OK** või **Paremat** suunanuppu. Järgmisel kuval märkige eelistatud valik ja vajutage otsingu käivitamiseks **OK**. Digitaalsete kanalite otsingu variandi valimisel kuvatakse järgmisena konfiguratsioonikuvat. Vajadusel tuleb seadistada valikud **Skannimise režiim**, **Sagedus (KHz)** ja **Võrgu ID**. Täielikuks skannimiseks valige võimalusel **skannimise režiimiks** kas **Täielik** või **Täpsem**. Sõltuvalt valitud operaatorist ja/või **Skannimise režiimist** ei pruugi mõned valikud seadistamiseks saadaval olla.

***Märkus:** Kui valitud riigis pole analoogsateid olemas, ei pruugita analoogkanaleid otsida.*

Kui olete saadaolevate valikute seadistamisega lõpetanud, siis vajutage jätkamiseks **Paremat** suunanuppu. Teler hakkab otsima saadaolevaid kanaleid.

Kui otsing jätkub, võite otsingu lõpetamiseks vajutada nuppu **Tagasi/Naase**. Kanalid, mis on juba leitud, salvestatakse kanalnimikirja.

Kui kanalitsing valitud tuuneriga on lõpetatud, viib paigaldusviisard teid tagasi tuunerirežiimi valimise sammu juurde. Kui soovite jätkata kanalite skannimist teise tuuneriga, saate jätkata allpool selgitatud viisil. Vastasel juhul tõstke esile **Järgmine samm** ja jätkamiseks vajutage **OK** või parempoolset suunanuppu.

Järgmises etapis palutakse teil anda nõusolek, et tootja kogub teie ühendusandmeid, et tagada teie teleri nõuetekohane töö. Üksikasjaliku teabe saamiseks vaadake ekraanil olevat teksti. Nõusoleku andmiseks ja jätkamiseks tõstke esile valik **Olen nõus** ja vajutage nuppu **OK**. Ilma nõusolekut andmata jätkamiseks valige variant **Järgmine**. Seda seadistust saate hiljem muuta, kasutades menüüd **Seaded > Süsteem > Ülesanded > Liigiline teave > Tootja kasutamine ja diagnostika**.

Kui olete Google TV seadistanud, logides varasemate sammude käigus sisse oma Google'i kontole, paigaldatakse teie rakendused ja lisatakse viimased

lihvimised. Seejärel saate järgmises etapis määrata oma teleriprofiili eelistuseks **mitu profiili** või **laste funktsioonid**. Lugege iga valiku selgitusi. Kui eelistate valida ühe neist soovitud valikutest, tõstke esile soovitud valik ja vajutage selle valimiseks **OK**. Võite selle sammu ka vahele jätta, ilma valikut tegemata. Kui olete lõpetanud, tõstke esile **Go to Google TV** ja jätkamiseks vajutage **OK**. Järgnevalt kuvatakse Avakuva.

Kui te ei ole Google TV-d seadistanud ja olete selle asemel seadistanud põhiteleviiooni, jättes varasemate sammude käigus Google'i kontole sisse logimata, saate siinkohal lisaturvalisuse tagamiseks lubada teleri PIN-kaitset, sõltuvalt teie tehtud riigivalikust. Märkige **PIN-koodi seadistamine** ja vajutage **OK**. Lugege järgmise ekraanil olevaid juhiseid ja vajutage **OK**, et jätkata PIN-koodi (seadme PIN-koodi) määramist. Teil palutakse sisestada see PIN-kood, et pääseda telerisse, muuta teatud seadeid jne. Kui unustate oma PIN-koodi, peate juurdepääsu taastamiseks teleri tehaseparandama. Saate teleri lähtestada, kasutades menüüs **Tehase lähtestamine** valikut **seaded>Süsteem>Ülesehitus**. Märkige **Ei praegu** ja vajutage **OK**, et see samm vahele jätta. Järgnevalt kuvatakse Avakuva. Google TV seadistamist saate alustada avakuvalt. Google TV seadistamiseks tõstke esile **Set up Google TV** ja vajutage **OK**.

Avakuval saate vajutada kaugjuhtimispuldil nuppu **väljumine** või tõsta esile LiveTV / Live TV rakendus ja vajutada **OK**, et lülituda otseülekande režiimi ja alustada telekanalite vaatamist.

Märkus: Sõltuvalt algseadistamise või tehasepuhastuse ajal valitud riigist võib teil olla avakuvale paigaldatud Live TV rakendus või Live TVx rakendus.

Avakuva

Google TV eeliste nautimiseks tuleks algseadistamise või tehasepuhastuse ajal teleri põhipaigalduse asemel teostada Google TV paigaldus. Google TV paigaldamise saate lõpule viia, ühendades teleri internetti ja logides sisse oma Google'i kontole. Google TV installimiseks pärast algseadistamist või tehasepuhastust saate kerida avakuval allapoole, tõsta esile valik **Google TV seadistamine** ja vajutada **OK**. Ühendage teler suure kiirusega koduvõrku. Lisainformatsiooniks, kuidas ühendada telerit internetti, vaadake **Võrk ja internet** ja **internetti ühendamine** jaotist.

Kodulekraan on teie teleri keskus. Kodumenuüst saate käivitada kõiki rakendusi, vahetada telekanaleid, vaadata filmi või lülituda ühendatud seadmesse. Vajutage **Kodu** nuppu, et näidata kodulekraani. Avakuvale lülitumiseks saab menüüst **Sisendid** valida ka variandi **Google TV Avaleht / Avaleht**. Menüü **Sisendid** avamiseks vajutage kaugjuhtimispuldil nuppu **Allikas** või, kui teler on otsevaatamiserežiimis,

kaugjuhtimispuldi nuppu **Menüü**, tõstke menüüs **Teleri suvandid** esile valik **Allikas** ja vajutage nuppu **OK**. Sõltuvalt teie teleri seadistamisest ja riigi valikust algseadistamise või tehasepuhastuse ajal, võib menüü Home sisaldada erinevaid punkte.

Google TV avakuva

Avakuva on jagatud mitmeks vahekaardiks. Saadaval on vahekaardid **Avakuva**, **Rakendused** ja **Teek**. Nende vahekaardide saadaolevad valikud on esitatud reas. Kodulekraani valikutes navigeerimiseks kasutage puldi suunanuppe. Valige vahekaart ja seejärel rida ning liikuge real soovitud kirjele. Valiku tegemiseks või alammenüüsse sisenemiseks vajutage **OK**.

Avakuva ülemises vasakpoolses nurgas asub otsingu tööriist. Võite valida sõna kirjutamise, et otsingut alustada või proovida kõneotsimise valikut, kui teie puldil on sisseehitatud mikrofon. Viige fookus otsinguvahendile ja vajutage **OK** või vajutage lihtsalt puldi **mikrofoninuppu** (sõltub puldi mudelist) ja rääkige, et jätkata.

Kui olete Google'i kontoga eelnevalt sisse loginud, esitatakse avakuva ülemises parempoolses nurgas aktiivse konto logo.

Ardmelaeva kuvamiseks vajutage nuppu **Sätted** või kaugjuhtimispuldil nuppu **Avakuva** ja hoidke seda all või vajutage avakuval mitu korda parempoolset suunanuppu. Juhtpaneelil on saadaval seadete menüü (hammasratta ikoon), teie Google TV konto (sisselogitud konto ikoon), **ekraanisäästja**, **sisendid**, **ekraan**, **heli**, **Wi-Fi/Ethernet**, **juurdepääsetavus**, **Bluetooth** ja teavitused. Samuti näete kuupäeva ja kellaja andmeid armatuurlaual.

Interneti sirvimiseks vajate vastavat rakendust (brauserit). Otsige avakuval või vahekaardil **Rakendused**, leidke brauser ja laadige see alla.

Otseülekanderežiimi lülitamiseks tõstke esile rakendus **Live TV / Live TVx** ja vajutage **OK** või vajutage kaugjuhtimispuldi nuppu **Väljumine**. Kui teie telerisse on paigaldatud Live TVx rakendus (sõltub algseadistamise või tehasepuhastuse ajal valitud riigist), peate Live TVx ekraanil samuti kanalit esile tõstma ja vajutage **OK**, et lülituda otseülekande režiimi. Samuti võite vajutada nuppu **Allikas**, et avada menüü **Sisendid** ja valida üks **antenni**, **kaabli**, **ATV** valikuist, et vaadata otseülekandeid. Kui teie telerisse on paigaldatud rakendus Live TVx, valige valik **Live TV**.

Ühendatud USB-seadmetes sirvimiseks või telerisse paigaldatud meediumsisa taasesitamiseks/kuvamiseks märkige rakendus **Multi Media Player** ja vajutage **OK**. Heli saab taasesitada läbi teleri kõlarite või läbi teleriga ühendatud kõlarisüsteemi.

Teleri avakuva

Kodulekraani saadaolevad valikud on reas. Kodulekraani valikutes navigeerimiseks kasutage puldi suunanuppe. Valige rida ja liikuge soovitud kirjele.

Valiku tegemiseks või alammenüüsse sisenemiseks vajutage **OK**.

Andmelaua kuvamiseks vajutage nuppu **Sätted** või kaugjuhtimispuldi nuppu **Avakuva** või märkige avakuval valik **Andmelaud** ja vajutage **OK**. Juhtpaneelil on saadaval seadete menüü (hammasratta ikoon), konto lisamine, **ekraanisäästja**, **sisendid**, **ekraan**, **heli**, **Wi-Fi/Ethernet**, **ligipääsetavus**, **Bluetooth** ja teavitusvõimalused. Samuti näete kuupäeva ja kellaaja andmeid armatuurlaual.

Rakenduste kuvamiseks tõstke esile Avakuva **rakenduse lehekülje** kirje **Täisekraan** ja vajutage **OK**. Live TV režiimi lülitamiseks tõstke siinkohal esile rakendus **Live TV / Live TVx** ja vajutage **OK**. Teise võimalusena võite vajutada nuppu **Väljumine** avakuval. Kui teie telerisse on paigaldatud Live TVx rakendus (sõltub algeadistamise või tehasepuhastuse ajal valitud riigist), peate Live TVx ekraanil samuti kanalit esile tõstma ja vajutage **OK**, et lülituda otseülekande režiimi. Samuti võite vajutada nuppu **Allikas**, et avada menüü **Sisendid** ja valida üks **antenni**, **kaabli**, **ATV** valikuist, et vaadata otseülekandeid. Kui teie telerisse on paigaldatud rakendus Live TVx, valige valik **Live TV**.

Märkige rakenduse **Multi Media Player (MMP)** **täisekraanirakenduste lehe** menüüs ja vajutage **OK**, et sirvida ühendatud USB-seadmeid ja mängida/näidata telerisse paigaldatud meediasisu. Heli saab taasesitada läbi teleri kõlarite või läbi teleriga ühendatud kõlarisüsteemi.

OTSEVAATAMISEREŽIIMI MENÜÜSISU

Lülitage teler otsevaatamiserežiimi ja vajutage puldil **Menüü** nupule, et näha otsevaatamiserežiimi valikuid. Otse-TV-režiimi lülitamiseks võite kas vajutada nuppu **Väljapääs** või tõsta esile rakendus **Live TV / Live TVx** avakuval ja vajutada **OK**. Kui teie telerisse on paigaldatud Live TVx rakendus (sõltub algeadistamise või tehasepuhastuse ajal valitud riigist), peate Live TVx ekraanil samuti kanalit esile tõstma ja vajutage **OK**, et lülituda otseülekande režiimi. Samuti saate vajutada nuppu **Allikas**, et avada menüü **Sisendid** ja valida üks variantidest **Antenna**, **Kaabel** või **ATV**. Kui teie telerisse on paigaldatud rakendus Live TVx, valige valik **Live TV**.

() Kui Basic TV paigaldus on tehtud algeadistamise või tehasepuhastuse ajal, tõstke rakenduse avakuval esile kirje Täisekraani rakenduste lehekülj ja vajutage OK, et rakendusi näha. Lisateavet leiate jaotisest Avakuva.*

Kanalid

Telekava: Avage elektrooniline telekava. Lisainformatsiooniks vaadake Telekava jaotist.

Kanal: Avage menüü **Kanalid**. Selle menüü valikuid saab kasutada saatekanalite otsinguks. Lisateave on esitatud jaotises **Kanalid**.

Kanalite haldamine: Selle menüü valikuid saab kasutada kanalite ja kanaliloendite muutmiseks.

Saadaolevad valikud võivad muutuda või menüü inaktiveeritakse olenevalt valitud sisendallikast, operaatorist ja sellest, kas kanali installimine on lõpule viidud. Sisendallika määramiseks vajutage nuppu **Allikas** ja valige menüüst **Sisendid** soovitud valik. Kui teie telerisse on paigaldatud Live TVx rakendus, saate seadista **tuuneri tüübi** menüüst **Valige tüüp**, millele saate juurdepääsu kanalite loendist. Lisainformatsiooniks vaadake **Kanalite nimekirja** jaotist.

Sisendallikas / Tuuneri tüüp - Antenn

Kanali vahelejätmine: Valige kanalid, mis jäetakse vahele, kui vahetate puldiga kanaleid **Programm +/-** nuppude abil. Märkige nimekirjas soovitud kanal(id) ja vajutage **OK**, et valida/valik tühistada. Kanalid eemaldatakse ka kanalite nimekirjast. Siiski saate nendele kanalitele endiselt ligi, kui sisestate nende kanalite numbrid kaugjuhtimispuldile.

Kanali ümbervahetus: Vahetab kanali nimekirjas kahe valitud kanali asukohta. Märkige nimekirjas soovitud kanalid ja vajutage valimiseks **OK**. Kui teine kanal on valitud, siis selle kanali asukoht vahetatakse esimesena valitud kanali asukohaga. Võite vajutada kollast nuppu ja sisestada valitava kanali numbrit. Kanalile lülitamiseks tõstke seejärel esile valik **OK** ja vajutage nuppu **OK**.

Kanali liigutamine: Liigutage kanal teise kanali asukohta. Märkige kanal, mida soovite liigutada ja valimiseks vajutage **OK**. Siis tehke sama teise kanali jaoks. Kui teine kanal on valitud, siis esimene valitud kanal liigutatakse selle kanali asukohta. Kui ilmub kinnitusteade, valige **Jätka** ja vajutage jätkamiseks **OK**. Võite vajutada kollast nuppu ja sisestada valitava kanali numbrit. Kanalile lülitamiseks tõstke seejärel esile valik **OK** ja vajutage nuppu **OK**.

Kanali muutmine: Muutke kanali nimekirjas kanaleid. Muudab valitud kanali nime ja numbrit (*) ja kuvab kanaliga seotud **võrgunime**, **kanali tüüpi** ja sagedust, kui selline on saadaval. Sõltuvalt kanalist võivad ka teised valikud olla muudetavad. Esiletõstetud kanali redigeerimiseks vajutage kas nuppu **OK** või kollast nuppu. Võite vajutada **Sinist** nuppu, et kustutada märgitud kanal.

() Valitud kanalinumbrist ei tohi kasutada mõne muu kanalite loendis oleva kanali jaoks.*

Kanali kustutamine: Tõstke loendis esile soovitud kanal(id) ja vajutage kas nuppu **OK** või kollast nuppu valiku tegemiseks/tühistamiseks. Seejärel vajutage valitud kanali(te) kustutamiseks sinist nuppu. Kui ilmub kinnitusteade, valige **Jätka** ja vajutage jätkamiseks **OK**.

Kanali uuesti sorteerimine: Korraldage kanalid kanalite loendis ümber. Kanalite algsel järjestuse taastamiseks saate teha kanalite otsingu. Kui ilmub kinnitusteade, valige **Jätka** ja vajutage jätkamiseks **OK**.

Puhasta kanali nimekirja: Saate kustutada kõik loendis olevad kanalid. Kuvatakse dialoog kinnitamiseks. Märkige **Continue** ja jätkamiseks vajutage **OK**. Märkige **Tühista** ja vajutage tühistamiseks **OK** nuppu. Ainult praeguse sisendallika kanalid kustutatakse.

Sisendallikas / tuuneri tüüp - kaabel

Kanali vahelejätmise: Valige kanalid, mis jäetakse vahele, kui vahetate puldiga kanaleid **Programm +/-** nuppude abil. Märkige nimekirjas soovitud kanal/ id ja vajutage **OK**, et valida/valik tühistada. Kanalid eemaldatakse ka kanalite nimekirjast. Siiski saate nendele kanalitele endiselt ligi, kui sisestate nende kanalite numbrid kaugjuhtimispuldile.

Kanali ümbervahetus: Vahetab kanali nimekirjas kahe valitud kanali asukoha. Märkige nimekirjas soovitud kanalid ja vajutage valimiseks **OK**. Kui teine kanal on valitud, siis selle kanali asukoht vahetatakse esimesena valitud kanali asukohaga. Võite vajutada kollast nuppu ja sisestada valitava kanali numbrit. Kanalile lülitamiseks tõstke seejärel esile valik **OK** ja vajutage nuppu **OK**.

Kanali liigutamine: Liigutage kanal teise kanali asukohta. Märkige kanal, mida soovite liigutada ja valimiseks vajutage **OK**. Siis tehke sama teise kanali jaoks. Kui teine kanal on valitud, siis esimene valitud kanal liigutatakse selle kanali asukohta. Kui ilmub kinnitusteade, valige **Jätka** ja vajutage jätkamiseks **OK**. Võite vajutada kollast nuppu ja sisestada valitava kanali numbrit. Kanalile lülitamiseks tõstke seejärel esile valik **OK** ja vajutage nuppu **OK**.

Kanali muutmise: Muutke kanali nimekirjas kanaleid. Redigeerige valitud kanali nime ja numbrit ja kuvage antud kanaliga seotud **võrgu nime, kanali tüüpi, sagedust, modulatsiooni ja sümbolikiirust**. Sõltuvalt kanalist võivad ka teised valikud olla muudetavad. Esiletõstetud kanali redigeerimiseks vajutage kas nuppu **OK** või kollast nuppu. Võite vajutada **Sinist** nuppu, et kustutada märgitud kanal.

() Valitud kanalinumbrist ei tohi kasutada mõne muu kanalite loendis oleva kanali jaoks.*

Kanali kustutamine: Tõstke loendis esile soovitud kanal(id) ja vajutage kas nuppu **OK** või kollast nuppu valiku tegemiseks/tühistamiseks. Seejärel vajutage valitud kanalite) kustutamiseks sinist nuppu. Kui ilmub kinnitusteade, valige **Jätka** ja vajutage jätkamiseks **OK**.

Kanali uuesti sorteerimine: Korraldage kanalid kanalite loendis ümber. Kanalite algsel järjestuse taastamiseks saate teha kanalite otsingu. Kui ilmub kinnitusteade, valige **Jätka** ja vajutage jätkamiseks **OK**.

Puhasta kanali nimekirja: Saate kustutada kõik loendis olevad kanalid. Kuvatakse dialoog kinnitamiseks. Märkige **Continue** ja jätkamiseks vajutage **OK**. Märkige **Tühista** ja vajutage tühistamiseks **OK** nuppu. Ainult praeguse sisendallika kanalid kustutatakse.

Sisendallikas / tuuneri tüüp - ATV / analoogne

Kanali vahelejätmise: Valige kanalid, mis jäetakse vahele, kui vahetate puldiga kanaleid **Programm +/-** nuppude abil. Märkige nimekirjas soovitud kanal/ id ja vajutage **OK**, et valida/valik tühistada. Kanalid eemaldatakse ka kanalite nimekirjast. Siiski saate nendele kanalitele endiselt ligi, kui sisestate nende kanalite numbrid kaugjuhtimispuldile.

Kanali ümbervahetus: Vahetab kanali nimekirjas kahe valitud kanali asukoha. Märkige nimekirjas soovitud kanalid ja vajutage valimiseks **OK**. Kui teine kanal on valitud, siis selle kanali asukoht vahetatakse esimesena valitud kanali asukohaga. Võite vajutada kollast nuppu ja sisestada valitava kanali numbrit. Kanalile lülitamiseks tõstke seejärel esile valik **OK** ja vajutage nuppu **OK**.

Kanali liigutamine: Liigutage kanal teise kanali asukohta. Märkige kanal, mida soovite liigutada ja valimiseks vajutage **OK**. Siis tehke sama teise kanali jaoks. Kui teine kanal on valitud, siis esimene valitud kanal liigutatakse selle kanali asukohta. Kui ilmub kinnitusteade, valige **Jätka** ja vajutage jätkamiseks **OK**. Võite vajutada kollast nuppu ja sisestada valitava kanali numbrit. Kanalile lülitamiseks tõstke seejärel esile valik **OK** ja vajutage nuppu **OK**.

Kanali muutmise: Muutke kanali nimekirjas kanaleid. Redigeerige valitud kanali numbrit (*), nime, sagedust, värvisüsteemi ja helisüsteemi ning kuvage selle kanaliga seotud **võrgu nimi ja kanali tüüp**, kui on saadaval. Esiletõstetud kanali redigeerimiseks vajutage kas nuppu **OK** või kollast nuppu. Võite vajutada **Sinist** nuppu, et kustutada märgitud kanal.

() Valitud kanalinumbrist ei tohi kasutada mõne muu kanalite loendis oleva kanali jaoks.*

Kanali kustutamine: Tõstke loendis esile soovitud kanal(id) ja vajutage kas nuppu **OK** või kollast nuppu valiku tegemiseks/tühistamiseks. Seejärel vajutage valitud kanalite) kustutamiseks sinist nuppu. Kui ilmub kinnitusteade, valige **Jätka** ja vajutage jätkamiseks **OK**.

Analoogkanali peenhäälestamine: Valige loendis kanal, mida soovite kohandada, ja vajutage ühendamiseks nuppu **OK**. Seejärel muutke optimaalse vastuvõtu leidmiseks sagedust, kasutades suunanuppe Vasak/ Parems. Salvestamiseks ja väljumiseks vajutage nuppu **Tagasi/Naase** Kui ilmub kinnitusteade, valige **OK** ja vajutage jätkamiseks **OK**.

Puhasta kanali nimekirja: Saate kustutada kõik loendis olevad kanalid. Kuvatakse dialoog kinnitamiseks. Märkige **Continue** ja jätkamiseks vajutage **OK**.

Märkige **Tühista** ja vajutage tühistamiseks **OK** nuppu. Ainult praeguse sisendallika kanalid kustutatakse.

Teleri valikud

Allikas: Kuvab sisendallikate nimekirja. Valige soovitud ja vajutage **OK**, et lülitada sellele allikale.

Kuva: Avage **Kuva** menüü. Üksikasjalik teave on esitatud jaotises **Ekraan ja heli**.

Ekraan: Valige ekraani kuvasuhe. Valige üks eelseadistatud valik, vastavalt teie eelistustele.

Heli: Avage menüü **Heli**. Üksikasjalik teave on esitatud jaotises **Ekraan ja heli**.

Vanemlik järelevalve

() Sellesse menüüsse sisenemiseks peate kõigepealt sisestama PIN-koodi.. Kasutage oma Google'i konto PIN-koodi või seadme PIN-koodi, mille olete loonud esialgse seadistamise või tehasepärase lähtestamise käigus. Kui te ei loonud seadme PIN-koodi esialgse seadistamise või tehasepuhastuse ajal või kui te ei ole oma Google'i kontole sisse loginud, peate sellele menüüle juurdepääsuks looma seadme PIN-koodi. Mõned valikud ei pruugi olla saadaval või varieeruvad sõltuvalt riigi valikust algseadistuse või tehasepuhastuse ajal. Antud menüü sisu ei pruugita kuvada, kui kanali installimine pole lõpule viidud ja kanaleid pole installitud.*

Blokeeritud kanalid: Valige kanal/id, mis blokeeritakse kanali nimekirjas. Märkige kanal ja vajutage **OK**, et valida/valik tühistada. Blokeeritud kanali vaatamiseks peate kõigepealt sisestama PIN-koodi.

Saatepiirangud: Saate blokeerida saated vastavalt vanuse teabele, mis saatega kaasas käib. Antud menüü suvandite abil saate sisse või välja lülitada piiranguid, seada piirangute süsteeme ja vanusepiiranguid ning blokeerida sobimatuid saateid.

Tuuneri sisendid blokeeritud: Takistada juurdepääsu valitud tuuneri sisendallika sisule. Märkige soovitud sisendi valik ja vajutage **OK** et valida/valik tühistada. Blokeeritud sisendi allikale lülitumiseks peate kõigepealt sisestama PIN-koodi.

Märkus: Sõltuvalt valitud sisendallikast ei pruugi mõned valikud olla saadaval.

CI kaart: Näitab kasutatava CAM-i (tingimusliku juurdepääsu mooduli) olemasolevaid menüüvalikuid. See kirje võib olla saadaval vastavalt sisendallika seadetele.

Edasijõudnute valikud

Antud menüü suvandid võivad sõltuvalt valitud sisendallikast muutuda ja/või ilmuda hallina.

Audio

Helikeel: Valige eelistatud heli keel. See kirje võib olla saadaval vastavalt sisendallika seadetele.

Teine helikeel: Seadke üks nimekirjas olevatest keelevalikutest eelistatud teiseks helikeeleks.

Heliribad: Kui saadaval, seadke eelistatud helirida.

Helitüüp: Seadke helitüübi eelistus.

Vaegnägemine: Selle valiku lubamiseks määrake **helitüübiks Helikirjeldus**. Digitaalsed telekanalid võivad edastada erilisi kommentaare, kirjeldades tegevustikku, kehakeelt, emotsioone ja liigutusi nägemispuudega inimestele.

Kõlar: Lülitage see valik sisse, kui soovite kuulda kommentaare läbi teleri kõlarite.

Kõrvklapid: Lülitage see valik sisse, kui soovite suunata kommentaarid kõrvklappidesse.

Helitugevus: Reguleerige helitaset kommentaaridele.

Panoraamheli ja hajumine: Lülitage see valik sisse, kui soovite kuulda kommentaare selgelt, kui see on saate kaudu saadaval.

Heli vaegnägijatele: Seadistage helieelistus vaegnägijatele. Valikud on saadaval sõltuvalt valitud kanalist.

Hajumise juhtimine: Reguleeri helitasakaalu põhi teleri heli (**Põhi**) ja kommentaaride (**AD**) vahel.

Subtiitrid

Analoog subtiitrid: Subtiitrite sisse- või väljalülitamine analoogsaadete puhul. Variandi **Valgista** valimisel näidatakse ekraanil analoogsuubiitrid, aga kõlarid on vaigistatud.

Digitaalsed subtiitrid: Digitaalsaadete subtiitrite sisse- või väljalülitamine. **Vaegkuulmise** valimisel pakutakse subtiitrid kurtidele ja kuulmisraskustega vaatajatele koos lisakirjeldustega.

Subtiitrirajad: Kui saadaval, seadke eelistatud subtiitrirada.

Digitaalse subtiitri keel: Seadke üks nimekirjas olevatest keelevalikutest eelistatud esmaseks subtiitri keeleks.

Teine digitaalse subtiitrite keel: Seadke üks nimekirjas olevatest keelevalikutest eelistatud teiseks subtiitri keeleks. **Kui valitud keel** pole suvandis Digitaalsete subtiitrite keel saadaval, siis subtiitrid näidatakse selles keeles.

Subtiitri tüüp: Seadke see valik **Normaalse** või **Vaegkuulmise** peale. **Vaegkuulmise** valimisel pakutakse subtiitrid kurtidele ja kuulmisraskustega vaatajatele koos lisakirjeldustega.

Teletekst

Digitaalse teleteksti keel: Seadke digitaalsete ülekannete teleteksti keel.

Dekodeerimise lehe keel: Seadke dekodeerimise lehe keel teletekstile.

Sinine vaigistus: Lülitage see funktsioon sisse/ välja vastavalt teie eelistustele. Kui on sisse lülitatud, siis näidatakse sinist tausta, kui signaali pole.

Puudub signaali automaatne väljalülitamine: Seadke, mida teler teeb, kui praegu seadistatud sisendallikal pole signaali. Määrake aeg, pärast mida tahate, et teler end välja lülitaks või seadke see **Väljas peale, et keelata**.

Vaikimisi kanal: Seadke vaikimisi kanali eelistus käivituse ajal. Kui **Valitud režiim** on seatud **Kasutaja valik** peale, siis tuleb saadavale **Näita kanaleid** valik. Märkige kanal ja vajutage **OK**, et näha kanali nimekirja. Märkige kanal ja vajutage **OK**, et teha valik. Valitud kanalit näidatakse iga kord, kui teler lülitatakse sisse kiirelt ooterežiimilt. Kui **Valitud režiim** on seatud **Viimane olek** peale, siis näidatakse viimast vaadatud kanalit.

HBTV sätted

HBTV tugi: Lülitage HBTV funktsioon sisse või välja.

Ära jälgi: Seadke oma eelistus, seoses HBTV teenuse jälgimiskäitumisega.

Küpsiste sätted: Seadke eelistatud küpsiste sätted HBTV teenuste jaoks.

Püsiv hoiustamine: Lülitage Püsiva hoiustamise funktsioon sisse või välja. Kui see on sees, siis salvestatakse aegumiskuupäevaga küpsised teleri püsimällu.

Blokeeri jälgivad lehed: Lülitage Blokeeri jälgivad lehed funktsioon sisse või välja.

Seadme ID: Lülitage Seadme ID funktsioon sisse või välja.

Lähtesta seadme ID: Lähtestage seadme ID HBTV teenuste jaoks. Kuvatakse kinnitusdialog. Vajutage jätkamiseks **OK**. **Tagasi**, et tühistada.

Süsteeminfo Kuvab üksikasjaliku süsteeminfo praeguse kanali kohta, näiteks **Signaalitase**, **Signaalikvaliteet**, **Sagedus** jne.

Avatud lähtekoodiga litsentsid: Kuvab avatud lähtekoodiga tarkvara litsentsiteavet.

Sätted: Avage menüü **Seaded**. Üksikasjalik teave on esitatud jaotises **Seaded**.

Salvestamine

Salvestuste nimekirja: Näidatakse salvestusi, kui need on saadaval. Märkige valitud salvestus ja vajutage selle taasesitamiseks **OK**. Vajutage kollast nuppu, et kustutada esile tõstetud salvestus, või vajutage sinist nuppu, et vaadata üksikasjalikku teavet salvestuse kohta. Punaste ja roheliste nuppude abil saate nimekirja lehekülgedele kaupa üles- ja allapoole kerida.

Seadme info: Ühendatud USB seadmed kuvatakse siin. Märkige soovitud seade ja vajutage **OK**, et näha saadaolevaid valikuid.

Ajanihke seadistamine: Ajanihkega salvestamiseks märkige valitud USB mälu seade või selle partitsioon. Kui seade ei ole märgistatud, ei saa seda kasutada ajavahetuseks.

Seadke PVR: PVR-i jaoks märkige valitud USB mälu seade või selle partitsioon. Kui seade ei ole märgistatud, ei saa seda salvestamiseks kasutada.

Vormindamine: Vormindage valitud USB mälu seade. Lisainformatsiooni vaadake peatükist **USB-salvestamine**

Kiirusetest: Alustage kiirusetestiga valitud USB mälu seadmele. Tulemisi näidatakse, kui test on läbi.

Planeerimise nimekirja: Lisage meeldetuletusi või salvestage taimereid, kuvage ajakava loend.

Ajanihkerežiim: Timeshift salvestamise funktsiooni sisse- või väljalülitamine. Lisainformatsiooni vaadake peatükist **USB-salvestamine**

Seaded

Soovitused ja üldised seadistusvõimalused kuvatakse menüüs **Seaded**. Menüüloendis liikumiseks võite kasutada parem- ja vasakpoolset suunanuppu ning nuppe **OK** ja **Tagasi/Naase**.

Sõltuvalt algseadistamise või tehasepuhastuse ajal valitud riigist võib teil olla avakuvale paigaldatud Live TV rakendus või Live TVx rakendus. Live TV rakenduse ja Live TVx rakenduse kasutajaliides ja toimimine on veidi erinevad. Seetõttu palun lugege kindlasti läbi vastav lõik.

koos Live TV rakendusega

Menüüsse **Seaded** pääseb juhtpaneelilt või, kui olete Live TV režiimis, menüüst **TV valikud**. Juhtpaneeli kuvamiseks vajutage nuppu **Seaded** või vajutage ja hoidke all nuppu **Home** kaugjuhtimispuldil. Kui Google TV paigaldamine toimub algseadistamise või tehasepuhastuse ajal, saate juhtpaneelile pääsemiseks vajutada ka Avakuval järjestikku parempoolset suunanuppu. Kui teleri põhiinstallatsioon on teostatud algseadistamise või tehasepuhastuse ajal, saate esile tõsta avakuval punkti **Kaart** ja vajutada **OK**. **Teleri valikute** menüü kuvamiseks vajutage nuppu **Menüü**.

koos Live TVx rakendusega

Seadete menüüsse pääseb juhtpaneelilt või, kui olete otseülekanne režiimis, **teleri valikute** menüüst või otseülekanne TVx ekraanilt. Juhtpaneeli kuvamiseks vajutage nuppu **Seaded** või vajutage ja hoidke all nuppu **Home** kaugjuhtimispuldil. Kui Google TV paigaldamine toimub algseadistamise või tehasepuhastuse ajal,

saate juhtpaneelile pääsemiseks vajutada ka Avakaval järjeklikku parempoolset suunanuppu. Kui teleri põhiinstallatsioon on teostatud algeadistamise või tehasepuhastuse ajal, saate esile tõsta avakaval punkti **Kaart** ja vajutada **OK**. **Teleri valikute** menüü kuvamiseks vajutage nuppu **Menüü**. **Seadete** menüüsse pääsemiseks Live TVx ekraani kaudu vajutage nuppu **Tagasi/Tagasi**. Seejärel tõstke esile hammasratta ikoon Live TVx ekraani paremas ülaosas ja vajutage **OK**, et avada menüü **Seaded**.

Kanalid ja sisendid

Antud menüü sisu võib muutuda sõltuvalt valitud sisendallikast ja sellest, kas kanali installimine viidi lõpule.

Kanalid

Analoog:

Kanali skannimine: Alustage skanni analoogkanalitele. Skannimise tühistamiseks võite kasutada nuppu **OK** või **Tagasi/Naase**. Seejärel vajutage väljumiseks uuesti nuppu **OK** või **Tagasi/Naase**. Kanalid, mis on juba leitud, salvestatakse kanaliniemkirja.

Uuenduste skannimine: Otsige uuendusi. Eelnevalt lisatud kanaleid ei kustutata, aga uued kanalid lisatakse kanali nimekirja. Skannimise tühistamiseks võite kasutada nuppu **OK** või **Tagasi/Naase**. Seejärel vajutage väljumiseks uuesti nuppu **OK** või **Tagasi/Naase**.

Analoogi manuaalne skannimine: Alustage manuaalset kanali skannimist. Esmalt sisestage skannimise algussagedus. Seejärel valige skannimissuund ja vajutage skannimise alustamiseks valikut **OK** või parempoolset suunanuppu. Leitud kanalid salvestatakse kanali nimekirja. Skannimise tühistamiseks võite vajutada nuppu **Tagasi/Naase**.

Antenn

Kanali skannimine: Käivitage digitaalkanalite skann. Skannimise tühistamiseks võite kasutada nuppu **OK** või **Tagasi/Naase**. Seejärel vajutage väljumiseks uuesti nuppu **OK** või **Tagasi/Naase**. Kanalid, mis on juba leitud, salvestatakse kanaliniemkirja.

Uuenduste skannimine: Otsige uuendusi. Eelnevalt lisatud kanaleid ei kustutata, aga uued kanalid lisatakse kanali nimekirja. Skannimise tühistamiseks võite kasutada nuppu **OK** või **Tagasi/Naase**. Seejärel vajutage väljumiseks uuesti nuppu **OK** või **Tagasi/Naase**.

Üksik RF skannimine: Kasutage parem- või vasakpoolset suunanuppu ja seadistage valik **RF-kanal**. Esitatakse valitud kanali **Signaali taset** ja **Signaali kvaliteeti**. Märkige **Skaneeri** ja vajutage **OK**, et alustada skaneerimist valitud RF-kanalil.

Eelnevalt lisatud kanaleid ei kustutata, aga uued kanalid lisatakse kanali nimekirja. Skannimise tühistamiseks võite vajutada nuppu **Tagasi/Naase**. Seejärel vajutage väljumiseks uuesti nuppu **Tagasi/Tagastamine**.

Teenuse uuendamine käsitsi: Alustage teenuse uuendamist käsitsi. Skannimise tühistamiseks võite kasutada nuppu **OK** või **Tagasi/Naase**. Seejärel vajutage väljumiseks uuesti nuppu **OK** või **Tagasi/Naase**. Varem lisatud kanalid kustutatakse.

LCN: Seadke oma eelistus LCN-i jaoks. LCN on loogiline kanalite numbrisüsteem, mis reastab saadaolevad ülekanded vastavalt äratuntavale kanalite sagedusele (kui on saadaval).

Kanali skannimise tüüp: Seadke skannimise tüübi eelistus.

Kanali salvestamise tüüp: Seadke salvestamise tüübi eelistus:

Valige lemmikvõrk: Valige oma lemmikvõrk. See menüüvalik on aktiivne, kui on saadaval rohkem kui üks võrk.

Kaabel

Kanali skannimine: Käivitage digitaalsete kaabelkanalite skannimine. Kui saadaval, loendatakse operaatori valikuid. Valige soovitud ja vajutage **OK**. Saadaval võivad olla valikud **Skannimise režiim**, **Sagedus** või **Võrgu ID**. Valikud võivad sõltuda operaatorist ja **Skannimise režiimi** valikutest. Kui te ei oska teisi valikuid määrata, seadke **Skaneerimisrežiim** väärtuseks **Täielik** (kui see on saadaval). Skannimise alustamiseks märkige valik **Skannimine** ja vajutage **OK** või parempoolset suunanuppu. Skannimise tühistamiseks võite vajutada nuppu **Tagasi/Naase**. Seejärel vajutage väljumiseks uuesti nuppu **Tagasi/Tagastamine**. Kanalid, mis on juba leitud, salvestatakse kanaliniemkirja.

Üksik RF skannimine: Sisestage valiku **Sagedus** väärtus. Esitatakse **Signaali tase** ja **Signaali kvaliteet** valitud suvandi Sagedus kohta. Skannimise alustamiseks märkige valik **Skannimine** ja vajutage **OK** või parempoolset suunanuppu. Eelnevalt lisatud kanaleid ei kustutata, aga uued kanalid lisatakse kanali nimekirja. Skannimise tühistamiseks võite vajutada nuppu **Tagasi/Naase**. Seejärel vajutage väljumiseks uuesti nuppu **Tagasi/Tagastamine**.

LCN: Seadke oma eelistus LCN-i jaoks. LCN on loogiline kanalite numbrisüsteem, mis reastab saadaolevad ülekanded vastavalt äratuntavale kanalite sagedusele (kui on saadaval).

Kanali skannimise tüüp: Seadke skannimise tüübi eelistus.

Kanali salvestamise tüüp: Seadke salvestamise tüübi eelistus:

Automaatne kanali uuendus: Lülitage automaatse kanali uuenduse funktsioon sisse või välja.

Kanaliuuenduse sõnum: Lülitage kanali uuenduse sõnumi funktsioon sisse või välja.

Märkus: Mõned valikud ei pruugi olla saadaval ja need paistavad hallina sõltuvalt operaatori ja operaatoriga seotud seadete valikust.

Sisendid

Lülita ümber teisele sisendallikale, näita või peita sisendallikas, lisada sellele PIN-lukk, muuta selle nime, määrata oma eelistused teleri lülitamiseks ooterežiimi, kui allikast ei tule signaali, ja seadistada HDMI CEC (Consumer Electronic Control) funktsiooni valikuid.

Ekraan ja heli

Kuva

Pildirežiim: Seadke pildirežiim, mis sobib teie eelistuste ja nõuetega. Pildirežiimi võib seada üheks järgnevatest: **Standard, Elav, Sports, Film**, ja **Mäng**.

Mõned seadked kohandatakse automaatselt sõltuvalt valitud pildirežiimist.

Automaatne taustavalgus: (valikuline): Seadke automaatse taustavalguse eelistus. Saadaval on valikud **väljas, madal ja keskmine**. Keelamiseks määrake olekuks **Väljas**.

Taustavalgus: Reguleerige taustavalguse taset käsisitsi. See kirje ei ole saadaval, kui Automaatne taustavalgus pole seatud **Väljas** peale.

Eredus: Reguleerige ekraani eredusväärtust.

Kontrast: Reguleerige ekraani kontrastväärtust.

Värvus: Reguleerige ekraani värviküllastusväärtust.

Värvitoon: Reguleerige ekraani värvitooniväärtust.

Teravus: Reguleerige objektide teravusväärtust, mida näidatakse ekraanil.

Täpsemad seadked

Pilt väljas: Valige see valik ja vajutage **OK**, et lülitada ekraan koheselt välja. Vajutage puldil või teleril nuppu, et ekraan uuesti sisse lülitada. Jätke meelde, et te ei saa telerit sisse lülitada, kasutades **Heli +/-, Vaigista** ja **Ooterežiimi** nuppe. Need nupud toimivad tavalisel moel.

Värvi temperatuur: Seadke eelistatud värvi temperatuur. Saadaval on valikud **Kasutaja, Jahe, Standard** ja **Soe**. Punase, roheline ja sinise võimenduse väärtusi saate reguleerida käsisitsi. Kui ühte neist väärtustest muudetakse käsisitsi, muutub valik **Värvitemperatuur** väärtuseks **Kasutajale**, kui see ei ole juba määratud väärtuseks **Kasutajale**.

DNR: Dünaamiline müravähendus (DNR) on digitaal- või analoogsignaallilt müra eemaldamise

protsess. Seadke DNR-i eelistus **Madal, Keskmine, Tugev, Auto** peale või lülitage see välja, seades **Väljas** peale.

MPEG NR: MPEG müravähendus puhastab blokeeritud välise müra ja taustamüra. Seadke MPEG NR eelistus **Madal, Keskmine, Tugev** peale või lülitage see välja, seades **Väljas** peale.

Maksimaalselt elav: Manipuleerib kontrastust ja värvitaju, põhiliselt teisendab standardse dünaamilise vahemiku pildi suure dünaamilise vahemikuga pildiks. Sisselülitamisel.

Kohanduv Luma juhtimine: Kohanduv Luma juhtimine reguleerib kontrasti sätteid globaalselt vastavalt sisu histogrammile, et pakkuda sügavamalt musta ja eredamalt valget värvust. Seadke Kohanduv Luma juhtimise eelistus **Madala, Keskmise, Tugeva** peale või lülitage see välja, seades selle **Väljas** peale.

Kohalik kontrasti juhtimine: Kohalik kontrasti juhtimine jagab iga kaadri määratud väikestesse regioonidesse ja pakub võimalust rakendada igale regioonile iseseisvat kontrasti valikut. See algoritm parandab peeneid üksikasju ja annab parema kontrasti. See tekitab suurema sügavuse mulje, parandades tumedaid ja heledaid alasid ilma detailide kaota. Seadke Kohaliku kontrasti juhtimise eelistus **Madala, Keskmise, Kõrge** peale või lülitage see välja, seades selle **Väljas** peale.

Dünaamiline värvivõimendus: Reguleerib dünaamilise värvivõimendusfunktsiooni eelistusi. Määrake **madal, keskmise** või **kõrge** lubamiseks. Keelamiseks määrake olekuks **Väljas**.

Nahatoon: Reguleerib nahatooni heledust. Lubamiseks määrake oma eelistuseks kas **madal, keskmine** või **kõrge**. Keelamiseks määrake olekuks **Väljas**.

DI filmirežiim: See funktsioon on 3:2 või 2:2 kadentsi tuvastamise jaoks 24 fps filmisisule ning see parandab külgefekte (näiteks põimimise efekt või vibreerimist), mida põhjustavad need allatõmbamise meetodi. Seadke DI filmirežiimi eelistus **Auto peale** või lülitage see välja, seades selle **Väljas** peale. See kirje pole saadaval, kui **mängurežiim** või **PC-režiim** on sisse lülitatud.

Sinine venitus: Inimese silm tuvastab jahedamaid valgeid nojemate valgetena. Sinise venituse funktsioon muudab kesk-kõrgete hallide tasmete valget tasakaalu jahedamate värvide temperatuurideks. Lülitage funktsioon sisse või välja.

Gamma: Seadke eelistatud gamma. Saadaval on valikud **Tume, Keskmine** ja **Ere**.

Mängurežiim: Mängurežiim on režiim, mis keelab mõnesid pilditöötlemise algoritme, et pidada sammu videomängudega, millel on kiired kaardisagedused. Lülitage funktsioon sisse või välja.

Märkus: Mängurežiimi pole võimalik Netflixi ega YouTube'iga kasutada.

PC-režiim: PC režiim on režiim, mis keelab mõned pilditöötlamise algoritmed, et hoida signaalitüüpi samasugusena. See on kasulik eriti RGB sisendi puhul. Lülitage funktsioon sisse või välja.

HDMI RGB vahemik: Seda sätet tuleb reguleerida vastavalt HDMI allika sisendi RGB signaali vahemikule. See võib olla piiratud vahemikus (16-235) või täisvahemikus (0-255). Seadke HDMI RGB vahemiku eelistus. Saadaval on suvandid **Auto-maatne**, **Täielik** ja **Piiratud**. See kirje ei ole saadaval, kui sisendallikas pole seatud HDMI peale.

Nõrk sinine valgus: Elektrooniliste seadmete ekraanid kiirgavad sinist valgust, mis võib viia silmade väsitamiseni ja aja jooksul põhjustada silmaprobleeme. Sinise valguse mõju vähendamiseks määrake oma eelistuseks kas **madal**, **keskmine** või **kõrge**. Keelamiseks määrake olekuks **Väljas**.

Värviruum: Saate kasutada seda valikut, et määrata teie teleriekraanil kuvatavate värvide vahemikku. Kui see on sisse lülitatud, seadistatakse värve vastavalt allika signaalile. Kui seadistuseks on **Auto**, otsustab teler selle funktsiooni dünaamiliselt, vastavalt allika signaali tüübile. Variandi **Väljas** valimisel kasutatakse vaikimisi teleri suurimat võimalikku värvivõimsust. Saadaval on ka **sRGB/BT.709**, **Adobe RGB**, **BT.2020**, **DCI** valikud. Seadistage oma eelistuste järgi.

Värvitüüner: Värviküllastust, värvitooni ja eredust saab reguleerida punaste, roheliste, siniste, tsüaani, magenta, kollase ja nahatooni puhul, et oleks elav või loomulikum pilt. Seadistage **HUE**, **Küllastus**, **Heledus**, **Offset** ja **Kasum** väärtused käitsi. Märgige **Luba** ja vajutage **OK**, et seda funktsiooni sisse lülitada.

11-Punktiline valge tasakaalu parandus: Valge tasakaalu funktsioon kalibreerib teleri värvi temperatuuri detailsete hallide tasemete puhul. Halli skaala ühtlust saab parandada visuaalselt või mõõtes. Reguleerige **Punase**, **Rohelise**, **Sinise** värvuse tugevust ja **Kasvu** väärtust käitsi. Märgige **Luba** ja vajutage **OK**, et seda funktsiooni sisse lülitada.

Lähtesta vaikimisi peale: Lähtestab videoseaded tehasesätetele.

Märkus: Sõltuvalt hetkel seadistatud sisendallikast ja valitud seadetest ei pruugi mõned menüüvalikud olla saadaval.

Ekraan

Valige ekraani kuvasuhe. Valige üks eelseadistatud valik, vastavalt teie eelistustele.

Heli

Helistiil: Lihtsaks helireguleerimiseks võite valida eelseadistatud sätte. Saadaval on valikud **Kasutaja**, **Standardne**, **Elav**, **Sport**, **Film**, **Muusika** ja

Uudised. Helisätteid reguleeritakse vastavalt valitud helistiilile. Mõned teised helivalikud pole saadaval sõltuvalt valikust.

Saadaval on järgmised helistiili valikud: **Mäng**, **Film**, **Muusika**, **Uudised**, **Staadion**, **Nutikasja Kasutaja**, kui **Dolby heli töötlemine** on lubatud.

Põhiseaded

Balanss: Reguleerige vasakut ja paremat helitasakaalu kõlarite ja kõrvaklappide puhul.

Bass: Reguleerige bassi taset vasaku ja parema suunanupu abil.

Kolmkõlblük: Reguleerige kõrgtaset vasaku ja parema suunanupu abil.

Surround Heli: Lülitab ruumilise heli sisse või välja.

Ekvalaiseri üksikasjad: Reguleerige ekvalaiseri väärtuseid vastavalt eelistustele.

Automaatne helijuhtimine: Automaatse helijuhtimisega saate seadistada telerit automaatselt tasastada järske helitugevuse muutusi. Tavaliselt reklaamide algused või kanali vahetamisel. Lülitage see valik sisse/välja, vajutades **OK** nuppu.

Dolby Audio töötlemine: Dolby Audio töötlemisega saate parandada teleri helikvaliteeti. Vajutage **OK**, et lülitada see funktsioon sisse/välja. Mõned teised helivalikud ei pruugi olla saadaval ja võivad paista hallina sõltuvalt siin tehtud sätetest. Kui soovite neid sätteid muuta, lülitage funktsioon **Dolby Audio Processing** välja.

Dolby helitöötlemise seaded: Märgige see valik ja vajutage **OK**, et näha valikuid ja määrata.

Helitugevuse tasandus: Võimaldab Teil tasakaalustada helitugevust. Sel viisil mõjutavad Teid ebanormaalsed helitugevuse tõusud ja langused minimaalselt. Antud suvandit saab sisse- ja väljalülitada nupuga **OK**.

Kõlarid: Lülitage see valik sisse, kui soovite kuulda heli läbi teleri kõlarite.

Kõlarite viivituse: Saab reguleerida kõlarite viivituse väärtust.

Downmix režiim: mitmekanaliliste helisignaalide teisendamiseks kahekanalilisteks helisignaalideks valige vastav eelistus. Saadaval on ka Stereo ja Surround valikud.

Dialoogi parandus: See funktsioon pakub heli järeltöötlemise valikut juttudialoogi parandamiseks. Saadaval on valikud **Väljas**, **madal**, **keskmine** ja **kõrge**. Seadistage vastavalt teie eelistusele.

Märkus: See funktsioon toimib ainult siis, kui sisendheli vorming AC-4 või kui Dolby helitöötlemine on lubatud. See efekt kehtib ainult teleri valjuhääldi väljundile.

Lähtesta vaikimisi peale: Lähtestab helisätteid tehasesätetele.

Audio Väljund

Digitaalne väljund: Seadke digitaalse heliväljundi eelistus. Saadaval on valikud **Auto**, **Bypass**, **PCM**, **Dolby Digital Plus** ja **Dolby Digital**. Märkige eelistatud valik ja vajutage seadmiseks **OK** nuppu.

Heliväljundiseade: Seadistab heliväljundi eelistused. Saadaval on valikud **Auto**, **TV-kõlar**, **HDMI ARC**, **BT**, **HP**, **SPDIF**, **SPK + BT**, **SPK + HP** ja **SPK + SPDIF**. Märkige eelistatud valik ja vajutage seadmiseks **OK** nuppu.

Digitaalse väljundi viivitus: Saab reguleerida digitaalse väljundi viivituse väärtust.

MultiOutput Spk maht: Saate reguleerida oma teleri kõlarite helitugevust, kui üks mitmest väljundvalikust on valitud **heliväljundiseadme** seadistuses.

Võrk ja internet

Selle menüü suvandite abil saate hallata teleri võrgusätteid. Menüü sisu võib erineda sõltuvalt praeguse ühenduse olekust.

Wi-Fi: Lülitage võrguvaba Lan-i (WLAN-i) funktsioon sisse või välja.

Saadaolevad võrgud

Kui WLAN-i funktsioon on sisse lülitatud, siis näidatakse kõiki saadaolevaid juhtmevabasisid võrke. Märkige **Vaata kõiki** ja vajutage **OK**, et näha kõiki võrke. Valige üks ja ühendamiseks vajutage **OK**. Juhul kui võrk on parooliga kaitstud, siis soovitud võrku ühendamiseks võidakse teilt küsida parooli. Lisaks võite lisada uusi võrke, kasutades vastavaid valikuid.

Muud valikud

Kiirühendus: Ühendage oma WLAN-iga, skaneerides telefoniga ekraanil olevat QR-koodi. Järgige juhiseid protsessi lõpuleviimiseks. Peate minema oma telefoni WLANi seadistustesse ja lubama võimaluse jagada WLANi, millega telefon on ühendatud. Seejärel skaneerige QR-koodi.

Lisa uus võrk: Lisa peidetud SSID-ga võrke.

Skannimine alati saadaval: Võite lasta asukohateenustel ja teistel rakendustel skannida võrke, isegi kui WLAN-i funktsioon on välja lülitatud. Vajutage **OK**, et see sisse ja välja lülitada.

Ethernet

Ühendatud/Mitte ühendatud: Näitab interneti ühenduse olekut läbi Etherneti, IP-d ja MAC-aadressi.

Proksisätted: Seadke brauserile manuaalselt HTTP proksi. See proksi ei pruugi olla teiste rakendustele saadaval.

IP sätted: Seadistage teleri IP-sätteid.

Muu

Võrgu privaatsuspoliitika: Kuva võrgu privaatsuspoliitika. Kogu teksti lugemiseks kasutage Üles ja Alla suunanuppe. Nõusoleku andmiseks ja jätkamiseks tõstke esile valik **Nõustun** ja vajutage nuppu **OK**.

Kontod ja profiilid

Google TV paigaldamine peaks toimuma esialgse seadistamise ajal või pärast seda, et pääseda sellesse menüüsse ja hallata oma Google'i kontosid ja profiile. Google TV paigaldamise saate lõpule viia esialgse seadistamise ajal, logides sisse oma Google'i kontole. Google TV paigaldamise teostamiseks pärast algseadistamist saate sirvida avakuval allapoole, tõsta esile valik **Google TV seadistamine** ja vajutada **OK**.

Kui olete eelnevalt sisse loginud, saate esile tõsta aktiivse konto logo avakuva ülemises vasakpoolses osas või juhtpaneelil ja vajutada **OK**, et avada ekraan, kus saate kontode vahel vahetada. Samuti saate avada menüü **Kontod ja profiilid**, kasutades siin valikut **Kontode haldamine**. Juhtpaneeli kuvamiseks vajutage nuppu **Seaded** või vajutage ja hoidke all nuppu **Kodu** kaugjuhtimispuldil.

Google TV konto

Saate hallata aktiivse konto sätteid või registreeritud konto eemaldada, kasutades saadaolevaid valikuid.

Lisa konto: Lisage Google'i konto, et saaksite kontode vahel vahetada, kui soovite. Lõpetamiseks järgige ekraanile kuvatavaid juhiseid.

Laste arved

Saate hallata aktiivse konto sätteid või registreeritud konto eemaldada, kasutades saadaolevaid valikuid. Sätetele juurdepääsemiseks sisestage PIN-kood, mille määrasite lapse konto lisamise ajal.

Lisage laps: Looge oma lapse jaoks isiklik ruum, mis annab juurdepääsu teie valitud sisule ja tööriistadele ning tagab teile kontrolli. Lõpetamiseks järgige ekraanile kuvatavaid juhiseid.

Privaatsus

Seadme Seadistused

Asukoht

Asukoha olek: Asukoha hindamiseks võib lubada juhtmevaba ühenduse kasutamise.

Skannimine alati saadaval: Võite lasta asukohateenustel ja teistel rakendustel skannida võrke, isegi kui WLAN-i funktsioon on välja lülitatud. Vajutage **OK**, et see sisse ja välja lülitada.

Hiljutised asukohapäringud: Saate vaadata hiljutisi asukohapäringuid ja lubada või keelata nimekirjas olevate rakenduste asukohateabe kasutamise.

Mikrofon: Kui valik **Mikrofoni juurdepääs** on sisse lülitatud, saavad kõik rakendused ja teenused, millel on lubatud mikrofoni kasutada, sellele juurdepääsu. Kui see on välja lülitatud, ei pääse ükski rakendus ega teenus mikrofonile ligi. Kuid te võite siiski rääkida Google Assistentiga, vajutades puldi **mikrofoninuppu** (sõltub puldi mudelist).

Siin saate vaadata ka rakendusi või teenuseid, millele on hiljuti mikrofoni kasutatud.

Menüü **Mikrofoni õigused** avamiseks tõstke esile valik **rakenduse juurdepääs mikrofonile** ja vajutage **OK**. Selles menüüs olevate valikute abil saate hallata rakenduste juurdepääsu ning vaadata lubatud ja keelatud tootlusi.

Kaamera: Kui valik **Kaamera juurdepääs** on sisse lülitatud, saavad kõik rakendused ja teenused, millel on lubatud mikrofoni kasutada, sellele juurdepääsu. Kui see on välja lülitatud, ei pääse ükski rakendus ega teenus mikrofonile ligi.

Siin saate vaadata ka rakendusi või teenuseid, millele on hiljuti kaamerale ligi pääsenud.

Menüü **kaamera õigused** avamiseks tõstke esile valik **rakenduse juurdepääs kaamerale** ja vajutage **OK**. Selles menüüs olevate valikute abil saate hallata rakenduste juurdepääsu ning vaadata lubatud ja keelatud tootlusi.

Kasutamine ja diagnostika: Automaatselt saada kasutusandmeid ja diagnostilist teavet Google'ile. Seadistage vastavalt teie eelistusele.

Reklaamid: Reklaamisätete haldamine, näiteks reklaami-ID lähtestamine.

Konto sätted

Google Assistent: Hallake Google Assistenti sätteid, näiteks hääluhtumise sisse ja välja lülitamist.

Maksmine ja ostud: Volitamata ostude ennetamiseks võite taotleda kõikide ostude autentimist, sealhulgas rakendusesiseste ostude puhul, mis tehakse sellele telerile seadistatud Google Play konto kaudu. Vajutage **OK** või parempoolset suunanuppu, tõstke esile teie vajadustele vastav valik ja vajutage seadistuse muutmiseks **OK**. Autentimisseadete muudatuse kinnitamiseks peate sisestama oma Google'i parooli.

Rakenduse sätted

Uuenduste haldamine: Halda rakenduse uuendusi. Saate lubada või keelata automaatsed uuendused, vaadata olemasolevaid uuendusi ja hiljuti uuendatud rakendusi, vabastada salvestusruumi, uuendada rakendusi või eemaldada varem paigaldatud uuendusi.

Rakenduse load: Rakendused sorteeritakse loatüübi kategooriate järgi. Nendest kategooriatest võite lubada või keelata rakenduste lubasid.

Erilise rakenduse ligipääs: Seadistage mõned rakenduse funktsioonid ja eriload.

Turvalisus: Lubage Play Protectil oma seadet skaneerida ja hoiatada teid kahjulike rakenduste eest. Samuti saate parandada kahjulike rakenduste tuvastamist, lubades seadmel saata Google'ile tundmatuid rakendusi.

Rakendused

Kasutades selle menüü valikut võite hallata teleri rakendusi. Valik **Lisa rohkem rakendusi** viib teid Avakuva vahekaardile **Rakendused**, kus saate leida ja installida uusi rakendusi. Märkige **Vaata kõiki** rakendusi ja vajutage **OK**, et näha kõiki telerisse paigaldatud rakendusi. Kuvatakse ka mäluuumi, mida need rakendused vajavad. Võite näha rakenduse versiooni, avada või sundida jooksvat rakendust sulguma, allalaaditud rakendust desinstallida, näha lube ja neid sisse/välja lülitada, teavitusi sisse/välja lülitada, kustutada andmeid ja vahemälu, jne. Märkige rakendus ja vajutage **OK** või parempoolset suunanuppu, et näha saadaolevaid valikuid.

Kui rakendust ei kasutata kuu aega, eemaldatakse selle õigused ja ajutised failid. Märkige **Kasutamata rakendused** ja vajutage **OK**, et näha neid rakendusi.

Load

Hallake lubasid ja mõnesid teisi rakenduse funktsioone.

Uuenduste haldamine: Halda rakenduse uuendusi. Saate lubada või keelata automaatsed uuendused, vaadata olemasolevaid uuendusi ja hiljuti uuendatud rakendusi, vabastada salvestusruumi, uuendada rakendusi või eemaldada varem paigaldatud uuendusi.

Rakenduse load: Rakendused sorteeritakse loatüübi kategooriate järgi. Nendest kategooriatest võite lubada või keelata rakenduste lubasid.

Erilise rakenduse ligipääs: Seadistage mõned rakenduse funktsioonid ja eriload.

Turvalisus: Lubage Play Protectil oma seadet skaneerida ja hoiatada teid kahjulike rakenduste eest. Samuti saate parandada kahjulike rakenduste tuvastamist, lubades seadmel saata Google'ile tundmatuid rakendusi.

Süsteem

Ambient Screensaver/režiim: Kui telerit ei kasutata, käivitab Google TV sisselülitatud režiim tühjal ekraanil pildiseeria, mis muudab ruumi kirkamaks.

Võimsus ja energia

Energiamoodused: Seadistage energiasäästurežiim, kui teler on ooterežiimis. Saadaval on valikud **Madal**, **Optimeeritud** ja **Kõrgendatud**. Seadistage vastavalt oma kasutamisharjumustele ja vajadustele.

Väljalülitamise taimer: Seadistage taimerid, et lülitada teler automaatselt välja, et säästa energiat.

Käitumise sisselülitamisel: Seadistage teleri käitumisviisi sisselülitatud toetega. Olenevalt teie

valikust naaseb teler Google TV avakuvale või viimasele sisendile, kui see on sisse lülitatud.

Planeeritud sisse/välja lülitamine

Sisselülitamise aja tüüp: Seadke telerit ennast ise sisse lülitama. Seadke see valik **Sees** või **Ühe korra** peale, et lubada taimeril telerit sisse lülitada, seadke **Väljas** peale, et keelata. Kui on seatud **Ühe korra** peale, siis teler lülitub ühe korra määratud automaatse sisselülituse aja seadete tõttu sisse.

Automaatne sisselülituse aeg: Saadaval, kui automaatse sisselülitumise tüüp on lubatud. Seadke soovitud aeg, millal teler käivitub ooterežiimis, kasutades suunanuppe ja vajutades **OK**, et salvestada uus seatud aeg.

Väljalülitamise aja tüüp: Seadke, millal teler end välja lülitab. Seadke see valik **Sees** või **Ühe korra** peale, et lubada taimeril telerit välja lülitada, seadke **Väljas** peale, et keelata. Kui on seatud **Ühe korra** peale, siis teler lülitub ühe korra määratud automaatse sisselülituse aja seadete tõttu välja.

Automaatne väljalülituse aeg: Saadaval, kui automaatse väljalülitumise tüüp on lubatud. Seadke soovitud aeg, millal teler läheb ooterežiimi, kasutades suunanuppe ja vajutades **OK**, et salvestada uus seatud aeg.

Pärast sisselülitamist: Seadistage oma teler nii, et see lülituks automaatselt välja pärast teatud aja möödumist pärast sisselülitamist. Valige üks etteantud kestustest või lülitage see **välja**, et keelata.

Täpsemad seaded

Valmisolekutuli: Tavaliselt põleb ooterežiimi valgusdiod, kui teler on ooterežiimis. Kui lülitate selle suvandi välja, ei sütti see teleri ooterežiimil.

Selle kohta: Kontrollige süsteemi uuendusi, muutke seadme nime, lähtestage teler tehaseseadetele ja vaadake süsteemi teavet, näiteks võrguadressid, seerianumbrid, versioonid jne. Samuti saate vaadata õiguslikku teavet ja teleri eluea aega.

Lähtesta: Lähtestab kõik teleri sätted tehasesätetele. Märkige **tehase lähtestamine** ja vajutage nuppu **OK**. Kuvatakse kinnitusteade, **lähtestamisega jätkamiseks valige** Lähtesta tehasesätetele. **Kuvatatakse veel üks kinnitusteade, teleri tehasesätetele lähtestamiseks valige** Kustuta kõik. Teler lülitub esitaks välja/sisse ja algab algne seadistus. Valige **Tühista**, et väljuda.

Netflixi ESN: Kuvab Teie ESN-numbri. ESN number on unikaalne ID number Netflixile, mis on loodud, et teie telerit identifitseerida.

Kuupäev ja kellaaeg: Seadke teleri kuupäeva ja kellaaaja valikud. Võite seadistada teleri automaatselt

kella ja kuupäeva uuendama võrgu või kanalite teel. Seadke vastav keskkond ja eelistus. Keelake, seades selle **Väljas** peale, kui te soovite kuupäeva ja kellaaega käsitsi muuta. Siis seadke kuupäev, kellaaeg, ajastsoon ja tunniformaat.

Keel: Seadke eelistatud keel.

Klaviatuur: Valige klaviatuuritüüp ja hallake klaviatuuri sätteid.

Mäluruum: Vaadake teleri ja ühendatud seadmete kogu salvestusruumi staatust, kui see on saadaval, looge vaba salvestusruumi, kustutades vahemällu salvestatud andmeid ja eemaldades varem paigaldatud rakendusid. Üksikasjaliku kasutusteabe vaatamiseks tõstke esile sisemälu või ühendatud seadme valik ja vajutage **OK** või parempoolset suunanuppu. On olemas ka võimalus ühendatud mäluseadmete eemaldamiseks ja seadme mäluruumiks seadistamiseks.

Andmete migreerimine sellele salvestusruumile: See valik kuvatakse, kui vormindasite USB-mäluseadme eelnevalt seadme salvestusseadmena. Seda valikut saate kasutada osa telerisse salvestatud andmete migreerimiseks USB-mäluseadmesse.

Märkus: Kui te saldate andmed USB-mäluseadmesse, peate võib-olla ühendama salvestusseadme kõigi oma rakenduste ja muu sisu kasutamiseks.

Eemaldamine: Sisu kaitsmiseks eemaldage USB-mäluseade enne selle telerist lahtiuhendamist.

Kustuta/kustuta ja vorminda (seadista) seadme salvestusruumina: Ühendatud USB-mäluseadet saab kasutada teleri mälumahu suurendamiseks. Pärast seda saab seadet kasutada ainult teleriga. Järgige ekraanil kuvatavat juhiseid ja enne jätkamist lugege läbi ekraanil kuvatav teave.

Märkus: Ühendatud salvesti vormindamine kustutab kõik sellesse talletatud andmed. Enne seadme vormindamisega jätkamist varundage failid, mida soovite alles hoida.

Kustuta/kustuta ja vorminda (seadista) teisaldatavaks mäluseadme: Kui olete eelnevalt vormindanud USB-mäluseadme seadme salvestiks, saab seda kasutada ainult Teie teleriga. Teiste seadmetega kasutamiseks saab selle antud valiku abil uuesti vormindada. Enne vormindamisega jätkamist saate oma seadme andmed varundada teleri sisemällu või muusse USB-mäluseadmesse. Selleks kasutage valikut **Varunda rakendused**. Vastasel juhul ei pruugi mõned rakendused pärast vormindamist korralikult toimida. Järgige ekraanil kuvatavaid juhiseid ja enne jätkamist lugege läbi ekraanil kuvatav teave.

Märkus: Ühendatud salvesti vormindamine kustutab kõik sellesse talletatud andmed. Enne seadme vormindamisega jätkamist varundage failid, mida soovite alles hoida.

Saadaolevate valikute kuvamiseks võib samuti pärast USB-seadme ühendamist teleriga avada andmeluaal jaotise Teatised. Tõstke esile ühendatud USB-seadmega seotud teatis ja vajutage nuppu **OK**.

Edastamine: Seadistage kaugjuhtimispuldi teatiste eelistus, et esitada teatis kõikides Androidi seadmetes, mis on teie Wi-Fi võrguga ühendatud ja lubage neil juhtida meediumide edastamist sellesse seadmesse. **Alati, Valamise ajal, ja Mitte kunagi** on saadaval valikud.

Süsteemihelid: Süsteemiheli on heli, mida taasesitatakse teleriekraanil navigeerimisel või kirje valimisel. Märkige see valik ja vajutage **OK**, et seda funktsiooni sisse või välja lülitada.

Esitlusrežiim: Märkige **Talleta sõnumid** ja vajutage **OK**. Siin saate muuta oma poe režiimi tüübi eelistusi. Valik **Salvestusrežiim** on saadaval ainult siis, kui see on algseadistamise või tehasepuhastuse ajal lubatud.

Demo video: Esitatakse demovideo.

E-POP vasakule/alla: Teleri toetatud funktsioonid kuvatakse ekraani vasakul või allosas.

Ei ole: Videotaasesitust ja funktsioonide kuvamist ei toimu.

Samuti saate siin aktiveerida PQ demo funktsiooni, seades **PQ demo** valikuks **VASAK** või **PAREM**. See funktsioon tutvustab teleri kuvamisvõimalusi. **Väljalülitamiseks** seadistage **OFF**.

Uuskäivitus: Kuvatakse kinnitusteade; uuskäivitusega jätkamiseks valige variant **Käivita uuesti**. Teler lülitub enne sisse/välja. Valige **Tühista**, et väljuda.

Võimetusseaded

See menüü pakub funktsioone, mis aitavad nägemis- või muude puudega kasutajaid.

TalkBack (ekraanilugeja): TalkBack on juurdrepääsetavuse funktsioon, mis aitab nägemispuudega kasutajaid, lugedes ette ekraanil olevat teksti, menüüd ja muid elemente. Seda saab ka kiiresti lubada, kasutades ligipääsetavuse otseteed.

TalkBack võib koguda kogu trükitud teksti, välja arvatud paroole, sealhulgas isikuandmeid, näiteks krediitkaardi numbreid.

TalkBack seaded: Kohandage, kuidas TalkBack käitub ja kõlab teie seadmes.

Kõne maht: Reguleerib, kui valjusti TalkBack räägib. Saate valida, kas see vastab süsteemi helitugevusele või määrata selle iseseisvalt.

Kõne kiirus: Reguleerib, kui kiiresti TalkBack teksti ette loeb.

Sõnaliselt: Valige, kui palju üksikasju TalkBack pakub. Näiteks võib see sisaldada kasutamisujuhiseid, ekraaninimesid või elementide tüüpe.

Helisätete: Võimaldab või keelab heliefektid TalkBackiga navigeerimisel (nt klõpsud või helisignaaliid tagasiside saamiseks).

Kohandada fookust (paksud piirid): Muuda fookusindikaatori välimust (näiteks lisades paksud

piirid), et oleks lihtsam näha, milline element on hetkel valitud.

Näita bännerit, kui TalkBack on sisse lülitatud: Kuvab bänneri juhustega TalkBacki väljalülitamise kohta, kui see on aktiivne.

Täpsemad seaded:

Räägi paroole: Loeb paroole valjusti ette (kasutage ettevaatlikult).

Elemendi kirjelduse järjekord: Valige järjekord, milles TalkBack kirjeldab objekte (nt tüüp, nimi, seisund).

Aja formaat: Valige, kuidas aega loetakse (nt 12-tunnine või 24-tunnine formaat).

Vähendage akna teatamise viivitust: Kiirendab seda, kui kiiresti TalkBack teatab uutest akendest või muudatustest.

Arendaja seaded: Võimalused arendajatele ligipääsetavuse funktsioonide testimiseks.

Privaatsuspoliitika: Vaadake TalkBacki kasutamise privaatsustingimusi.

Teenuse tingimused: Vaadake TalkBacki kasutamise õiguslikke tingimusi.

Avage Play poes Talkback: Vaata või uuenda TalkBacki rakendust Google Play kaudu.

Abi: Juurdrepääs juhiste ja juhiste TalkBacki kasutamiseks.

Abi ja tagasiside: Leidke abipartikleid või saatke tagasisidet TalkBacki kohta.

Võtke ühendust Google'i puuetega inimeste toetusega: Hankige tuge või teatage probleemidest otse Google'i ligipääsetavuse meeskonnale.

Tekst kõneks: See funktsioon võimaldab teleril ekraanil olevat teksti ette lugeda, mis aitab nägemispuudega kasutajaid. Need seaded kontrollivad, kuidas tekst teisendatakse kõneks:

Eelistatud mootor: Süsteem kasutab "Speech Recognition and Synthesis from Google" teksti kõnetamise funktsiooni jaoks.

Mootori konfiguratsioon: Valitud kõnemootorile omased täiustatud seaded.

Kõne kiirus: Reguleerib teksti valjuhäälduse kiirust.

Kuulake ühte näidet: Esitab lühikese demonratsiooni sellest, kuidas tekstist kõnelemise hääli kõlab.

Vaikimisi keele staatus: Näitab praegust toetatud keelt. Sel juhul on inglise keel (Ühendkuningriigi) täielikult toetatud.

Teksti skaleerimine: Võimaldab kasutajatel suurendada või vähendada teksti suurust kogu süsteemi kasutajaliideses.

Paksus kirjas: Lülitab rasvase teksti sisse või välja, et parandada loetavust.

Värvkorrigeerimine: Reguleerib ekraani värvid värvinägemispuudulikkusega kasutajate jaoks.

Ligipääsetavuse otsetee: Võimaldab kasutajatel kiirelt sisse/välja lülitada valitud juurdepääsetavusfunktsioonid, kasutades otseteed.

Klaviatuuri juurdepääsetavus: Võimaldab füüsilise klaviatuuriga töötavate kasutajate jaoks ligipääsetavuse funktsioonid.

Lülita juurdepääs: Praegu välja lülitatud. See funktsioon võimaldab kasutajatel suhelda seadmega, kasutades standardse kaugjuhtimispuldi või puuetundliku sisendi asemel ühte või mitut välist lülitit.

Luba: Lülita lülitit juurdepääsu sisse või välja.

Konfiguratsioon: Kohandage lülitite käitumist (nt määrake nuppudele funktsioone).

Heli kirjeldus: Kui see on aktiveeritud, pakub toetatud filmide ja telesaadete visuaalseid elemente kirjeldavat suulist jutustust, mis on eriti kasulik pimedatele või nägemispuudega kasutajatele.

Tiitrid: Valikud subtiitrite või kinniste tiitrite kuvamiseks (ei ole sellel pildil üksikasjalikult näidatud).

Kõrge kontrastsusega tekst (eksperimentaalne): Kui see on sisse lülitatud, suurendab see teksti kontrastsust, muutes selle kergemini loetavaks, eriti vaegnägijate jaoks.

Märkus: See on eksperimentaalne funktsioon ja seda ei pruugi kõik rakendused või liidesed täielikult toetada.

Kaugjuhtimispuldid ja tarvikud

Google TV-ga saate kasutada juhtmevabasid tarvikuid, nagu kaugjuhtimispulti (sõltuvalt kaugjuhtimispuldi mudelist), kõrvaklappe, klaviatuure või mängupulte. Lisage seadmeid, et neid teleriga kasutada. Märkige see valik menüüs **Seaded** ja vajutage **OK**, et näha olemasolevaid valikuid. Saadaolevate seadmete otsimise käivitamiseks ja teleriga sidumiseks märkige valik **Lisatarviku sidumine** ja vajutage **OK**. Seadke seade sidumisrežiimile. Saadaolevad seadmed tuvastatakse ja näidatakse nimekirjas või näidatakse sidumispreringut. Paarimise alustamiseks valige oma seade loendist ja vajutage **OK** või nõustuge paaritamisnõuetega, kui see ilmub.

Siin näidatakse ka ühendatud seadmeid. Seadme lahtiühendamiseks märkige see ja vajutage **OK** või parempoolset suunanuppu. Seejärel märkige valik **Unusta** ja vajutage **OK**. Siis valige **OK** ja vajutage uuesti **OK**, et seade telerist lahti ühendada. Juhul kui teie teleriga on seotud mitu seadet, saab valiku **Lahtiühendamine** abil ühendada lahti need seadmed,

mida te parasjagu ei kasuta. Saab muuta ka ühendatud seadme nime. Märkige **Nimeta ümber** ja vajutage **OK**. Vajutage uuesti nuppu **OK** ja kasutage seadme nime muutmiseks virtuaalset klaviatuuri.

Kaugjuhtimispuldi automaatse sidumise saate lubada ka menüüst **Puldi seaded**. Märkige valik **Auto Pair** ja vajutage **OK**, et lülitada see funktsioon sisse või välja. Samuti saate vaadata ühendatud kaugjuhtimispuldi aku olekut, kasutades siin vastavat valikut. Märkige **Bluetooth-puldi aku** valik ja vajutage **OK**.

Abi ja tagasiside

Kasutage valikut **Saada tagasiside** ja saatke Google'ile toote tagasisidet.

Kanalite nimekirja

Sõltuvalt algseadistamise või tehasepuhastuse ajal valitud riigist võib teil olla avakuvale paigaldatud Live TV rakendus või Live TVx rakendus. Live TV rakenduse ja Live TVx rakenduse kasutajaliides ja toimimine on veidi erinevad. Seetõttu palun lugege kindlasti läbi vastav lõik.

koos Live TV rakendusega

Teler paigutab kõik salvestatud kanalid kanali nimekirja. Vajutage nuppu **OK**, et avada kanali nimekirja otsivaatamise režiimis. Loendi kerimiseks lehe kaupa kasutage vasakut suunanuppu; allakerimiseks kasutage paremat suunanuppu.

Kanali sortimiseks või kanaliloendist kanali leidmiseks vajutage Kasutamise suvandite kuvamiseks rohelist nuppu. Saadaolevad valikud on Sordi ja Otsi. Sort valik ei pruugi olla saadaaval sõltuvalt algseadistamisest või tehasepuhastuse ajal valitud riigist. Kanalite sorteerimiseks märkige ära **Sorteeri** ja vajutage **OK** nuppu. Seejärel valige üks olemasolevatest sorteerimisvõimalustest ja vajutage uuesti **OK**. Kanalid sorteeritakse vastavalt teie valikule. Kanali leidmiseks märkige ära **Leia** ja vajutage **OK** nuppu. Kuvatakse virtuaalklaviatuuri. Sisestage kogu või osa kanali nimest või numbrist, mida soovite leida, märkige klaviatuuril linnuke ja vajutage **OK** nuppu. Sobivad tulemid esitatakse loendina.

Kanalite filtreerimiseks vajutage kollast nuppu. Kuvatakse menüü Valige tüüp. Kanaliloendi filtreerimiseks saate valida variantide Teler, Raadio, Tasuta, Krüptitud ja Lemmikud vahel või valida Kõik kanalid, et näha kõiki kanali nimekirja lisatud kanaleid. Saadaolevad suvandid võivad erineda sõltuvalt valitud operaatorist. Kui sisendallikaks on seatud ATV, avab kollase nupu vajutamine lemmikkanalite loendite menüü.

Märkus: Kui valida menüüs **Vali tüüp** valida *mistahes muu variant kui Kõik kanalid*, siis võite kerida ainult läbi praeguses

kanaliloendis olevate kanalite. Selleks kasutage nuppe **Kanal +/-** kaugjuhtimispuldil.

Kanalite ja Kanali nimekirja muutmine

Menüüle Kanalite haldamine juurdepääsemiseks vajutage kaugjuhtimispuldil punast nuppu. Selle menüü valikuid saab kasutada kanalite ja kanaliloendite muutmiseks. Saadaval võivad olla kanalite vahelejätmise, kanalite vahetamise, kanalite liigutamine, kanalite redigeerimine, kanalite kustutamine, analoogkanalite peenhäälestus, kanalite ümbersorteerimine ja kanalite loendi tühendamine. Otsevaatamise režiimis on juurdepääs menüüle Kanalite haldamine ka menüüst **Kanalid**.

Märkus: Mõned menüüd või valikud ei pruugi olla saadaval või võivad olla hallid, sõltuvalt operatori valikust, operaatoriga seotud seadetest ja hetkel valitud sisendallikast.

Lemmik kanalite nimekirja haldamine

Saate luua neli erinevat lemmikkanalite loendit iga saate tüübi jaoks. Nendes nimekirjades on ainult kanalid, mille teie määrasite. Vajutage kaugjuhtimispuldil nuppu **Source** (Allikas) ja valige esmalt menüüst **Inputs** (Sisendid) soovitud saate tüüp. Vajutage **OK** nuppu, et kuvada kanalite nimekirja.

Kanali mõnda lemmikkanalite loendisse lisamiseks tõstke soovitud kanal esile kanaliloendis ja vajutage **sinist** nuppu. Kuvatakse lemmikkanalite loendite valikmenüü. Tõstke esile loend(id), kuhu soovite kanali lisada, ja vajutage nuppu **OK**. Kanal lisatakse valitud lemmikkanalite loendi(te)ssse.

Kanali mõnest lemmikkanalite loendist eemaldamiseks tõstke kanaliloendis esile soovitud kanal ja vajutage **sinist** nuppu. Kuvatakse lemmikkanalite loendite valikmenüü. Tõstke esile loend(id), kust soovite kanalit eemaldada, ja vajutage nuppu **OK**. Kanal eemaldatakse valitud lemmikkanalite loendi(te)st.

Ühe lemmikkanalite loendi seadmiseks peamiseks kanaliloendiks vajutage kollast nuppu, et avada menüü **Valige tüüp** ja seejärel tõstke esile valik **Lemmikud** ja vajutage **OK**. Seejärel tõstke esile soovitud lemmikkanalite loend ja vajutage nuppu **OK**. Kanali asukoha muutmiseks lemmikute nimekirjas vajutage rohelist nuppu, et avada menüü **Operation**, seejärel tõstke esile valik **Move** ja vajutage **OK**. Seejärel kasutage üles ja alla suunanuppe, et liigutada kanal soovitud asukohale ja seejärel vajutage nuppu **OK**. Kanali lemmikkanalite loendist kustutamiseks vajutage rohelist nuppu, seejärel tõstke esile valik **Kustuta** ja vajutage nuppu **OK**.

Te ei saa määrata lemmikkanalite loendit põhikanalite loendiks, kui sisendiallikaks on seatud **ATV**. Vajutage kollast nuppu, kui ekraanil kuvatakse kanalite loendit, ja seejärel vajutage kollast nuppu, et avada lemmikkanalite loendite menüü.

Saate lemmikute nimekirjade vahel vahetada, kasutades vasak- ja parempoolseid suunanuppe, ja

hallata neid nii, nagu soovite. Vajutage kollast nuppu, et muuta kanali positsiooni nimekirjas, nagu eespool kirjeldatud, ja vajutage sinist nuppu, et seda kustutada.

koos Live TVx rakendusega

Teler paigutab kõik salvestatud kanalid kanali nimekirja. Vajutage nuppu **OK**, et avada kanali nimekirja otsevaatamise režiimis. Saate vajutada vasakpoolset suunanuppu või nuppu **Programm +**, et kerida nimekirja lehekülgede kaupa ülespoole, või vajutada parempoolset suunanuppu või nuppu **Programm -**, et kerida alla.

Kanali sortimiseks või kanaliloendist kanali leidmiseks vajutage **Kasutamise** suvandite kuvamiseks rohelist nuppu. Saadaolevad valikud on **Sordi** ja **Otsi**. Sort valik ei pruugi olla saadaval sõltuvalt algeadistamisest või tehasepuhastuse ajal valitud riigist. Kanalite sorteerimiseks märkige ära **Sorteeri** ja vajutage **OK** nuppu. Seejärel valige üks olemasolevatest sorteerimisvõimalustest ja vajutage uuesti **OK**. Kanalid sorteeritakse vastavalt teie valikule. Kanali leidmiseks märkige ära **Leia** ja vajutage **OK** nuppu. Kuvatakse virtuaalklaviatuuri. Sisestage kogu või osa kanali nimest või numbrist, mida soovite leida, märkige klaviatuuril linnuke ja vajutage **OK** nuppu. Sobivad tulemid esitatakse loendina.

Kanalite filtreerimiseks vajutage kollast nuppu. Kuvatakse menüü **Valige tüüp**. Kanalite loendi filtreerimiseks saate valida **TV, Raadio, Tasuta, Kirjuteeritud, Lemmikud** ja **Tuuneri tüüpi** valikute vahel või valida valik **Kõik kanalid**, et näha kõiki paigaldatud kanaleid kanalite loendis. Saadaolevad suvandid võivad erineda sõltuvalt valitud operaatorist.

Märkus: Kui valida menüüs **Vali tüüp** valida mistahes muu variant kui **Kõik kanalid**, siis võite kerida ainult läbi praeguses kanaliloendis olevate kanalite. Selleks kasutage nuppe **Kanal +/-** kaugjuhtimispuldil.

Kanalite ja Kanali nimekirja muutmine

Menüüle Kanalite haldamine juurdepääsemiseks vajutage kaugjuhtimispuldil punast nuppu. Selle menüü valikuid saab kasutada kanalite ja kanaliloendite muutmiseks. Saadaval võivad olla kanalite vahelejätmise, kanalite vahetamine, kanalite liigutamine, kanalite redigeerimine, kanalite kustutamine, analoogkanalite peenhäälestamine, kanalite ümbersorteerimine ja kanalite nimekirja tühendamine. Otsevaatamise režiimis on juurdepääs menüüle **Kanalite haldamine** ka menüüst **Kanalid**.

Märkus: Mõned menüüd või valikud ei pruugi olla kättesaadavad või võivad olla hallid, sõltuvalt operatori valikust, operaatoriga seotud seadetest ja hetkel valitud tuuneri tüübist.

Lemmik kanalite nimekirja haldamine

Saate luua neli erinevat lemmikkanalite loendit iga saate tüübi jaoks. Nendes nimekirjades on ainult kanalid, mille teie määrasite. Vajutage kaugjuhtimispuldil nuppu

Allikas ja valige esmalt menüüst **Sisendid** soovitud saate tüüp. Vajutage **OK** nuppu, et kuvada kanalite nimekirja.

Kanali mõnda lemmikkanalite loendisse lisamiseks tõstke soovitud kanal esile kanaliloendis ja vajutage **sinist** nuppu. Kuvatakse lemmikkanalite loendite valikmenüü. Tõstke esile loend(id), kuhu soovite kanali lisada, ja vajutage nuppu **OK**. Kanal lisatakse valitud lemmikkanalite loendi(te)sse.

Kanali mõnest lemmikkanalite loendist eemaldamiseks tõstke kanaliloendis esile soovitud kanal ja vajutage **sinist** nuppu. Kuvatakse lemmikkanalite loendite valikmenüü. Tõstke esile loend(id), kust soovite kanali eemaldada, ja vajutage nuppu **OK**. Kanal eemaldatakse valitud lemmikkanalite loendi(te)st.

Ühe lemmikkanalite loendi seadmiseks peamiseks kanaliloendiks vajutage kollast nuppu, et avada menüü Valige tüüp ja seejärel tõstke esile valik Lemmikud ja vajutage **OK**. Seejärel tõstke esile soovitud lemmikkanalite loend ja vajutage nuppu **OK**. Kanali asukoha muutmiseks lemmikute nimekirjas vajutage rohelist nuppu, et avada menüü Operation, seejärel tõstke esile valik Move ja vajutage **OK**. Seejärel kasutage üles ja alla suunanuppe, et liigutada kanal soovitud asukohale ja seejärel vajutage nuppu **OK**. Kanali lemmikkanalite loendist kustutamiseks vajutage rohelist nuppu, seejärel tõstke esile valik Kustuta ja vajutage nuppu **OK**. Kui menüüs Select Type (Tüübi valik) on seadistatud valikuks Tuner type (Tuuneritüüp) analoog, siis ei ole menüü Operation (Tegevus) saadaval ja te ei saa muuta kanali positsiooni lemmikute nimekirjas ega kustutada seda lemmikute nimekirjast.

Telekava

Märkus: Sõltuvalt algseadistamise või tehasepuhastuse ajal valitud riigist võib teil olla avakuvale paigaldatud Live TV rakendus või Live TVx rakendus. Live TV rakenduse ja Live TVx rakenduse kasutajaliides ja toimimine on veidi erinevad. Seetõttu palun lugege kindlasti läbi vastav lõik.

koos Live TV rakendusega

Teleri elektroonilise programmijuhendi (EPG) funktsiooni abil saate sirvida kanalite loendis hetkel paigaldatud digitaalkanalite sündmuste ajakava. Selle funktsiooni tugi sõltub vastavast ülekandest.

EPG on saadaval ainult digitaalsete kanalite jaoks, analoogkanaleid ei toetata. Otsevaatamise režiimile lülitamiseks võite vajutada nuppu **Välju** või märkida avakul rakenduse **Live TV** ja vajutada **OK**. EPG-le juurdepääsu saamiseks vajutage kaugjuhtimispuldil nuppu **Guide**.

Programmijuhis navigeerimiseks vajutage suunanuppe. Te võite kasutada Üles/allas suunanuppe või Kanali +/- nuppe, et lülitada nimekirjas eelmisele/järgmisele kanalile ning paremat/vasakut suunanuppu,

et valida märgitud kanali soovitud saade. Kui saadaval, siis märgitud saate täisnime, algus ja lõpp kellaega ning kuupäeva ja lühikirjeldust näidatakse ekraanil.

Vajutage **Sinist** nuppu, et filtreerida sündmusi. Suure filtrite valiku tõttu võite leida soovitud tüüpi sündmusi kiiremini. Vajutage **Kollast** nuppu, et näha märgitud sündmuse üksikasjalikku teavet. Eelmise ja järgmise päeva sündmustiku vaatamiseks saab kasutada ka punast ja rohelist nuppu. Funktsioonid määratakse puldi värvilistele nuppudele, kui need on saadaval. Täpsemateks nuppude funktsioonideks jälgige ekraanil olevat teavet.

Telekavas esiletõstetud sündmusele taimeri lisamiseks vajutage nuppu **Salvestus**. Võite määrata taimeri tüübi, seadistades **Planeerimise tüübi** valiku **Meeldetuletuse** või **Salvestamise** peale. Kui muud parameetrid on määratud, vajutage rohelist nuppu. Taimer lisatakse ajakava loendisse. **Ajakava loendile** pääsete ligi otsevaatamiserežiimis menüüst **Salvestus**.

Juhendit ei saa kuvada, kui **DTV-tuuner** sisend on blokeeritud menüüst **TV-valikud > Lapsevanemate kontroll > Tuuner** sisendite blokeerimine otseülekande režiimis. Lisateavet leiate lõigust **Live TV-režiimi menüü sisu**.

koos Live TVx rakendusega

Teleri elektroonilise programmijuhendi (EPG) funktsiooni abil saate sirvida kanalite loendis hetkel paigaldatud digitaalkanalite sündmuste ajakava. Selle funktsiooni tugi sõltub vastavast ülekandest.

EPG on saadaval ainult digitaalsete kanalite jaoks, analoogkanaleid ei toetata. EPG-le pääsemiseks vajutage kaugjuhtimispuldil nuppu **Guide**. Kuvatakse Live TVx ekraan koos vahekaardiga **Ülekande**. Sellel vahekaardil kuvatakse EPG. Samuti võite otseülekande režiimis olles vajutada kaugjuhtimispuldil nuppu **Tagasi/Tagasi** või nuppu **Väljumine**, kui olete avakuvale, et avada Live TVx ekraan ja liikuda vahekaardile **Ülekande**.

Programmijuhis navigeerimiseks vajutage suunanuppe. Saate kasutada üles/allas suunanuppe või **Programm +/-** nuppe, et sirvida nimekirjas olevaid kanaleid, ja paremale/vasakule suunanuppe, et valida soovitud sündmus parajasti esile tõstetud kanalist.

Vajutage nuppu **Tagasi/pöördumine**, et valida filtreerimise vahekaardi valikud. Vajutage nuppu **Info**, et näha üksikasjalikku teavet esile tõstetud sündmuse kohta. Järgmiste päevade sündmuste vaatamiseks saate kasutada kalendri ikooniga vahekaarti.

Vajutage nuppu **Info**, tõstke esile valik **Registreeri** ja vajutage **OK**, et lisada juhendis esile tõstetud sündmuse jaoks salvestusaja.

Internetti ühendamine

Saate minna teleriga internetti, ühendades selle internetivõrguga. Vajalik on võrgusätete seadistamine, et nautida erinevat striimimissisu ja interneti rakendusi. Neid seadeid saab konfigureerida menüüst **Seaded > Võrk ja Internet**. Lisateabe jaoks vt pealkirja **Sätted** alt jaotist **Võrk ja internet**.

Juhtmega ühendus

Ühendage om teler modemi/ruuteriga läbi etherneti kaabli. Teleri taga küljel asub LAN pesa.

Ühenduse olek **Võrk ja internet** menüüs **Ethernet** jaotises muutub **Mitte ühendatult Ühendatud** peale.

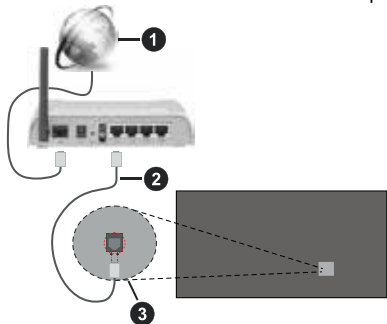

1. Lairiba ISP ühendus
2. LAN (Etherneti) kaabel
3. LAN sisend TV tagumisel küljel

TV ühendamine seina LAN võrguga võib olla võimalik, sõltuvalt võrgu konfiguratsioonist. Sellisel juhul võite ühendada teleri otse võrku, kasutades Etherneti kaablit.

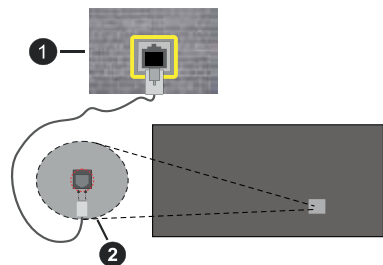

1. Võrguühenduse seinapistik
2. LAN sisend TV tagumisel küljel

Juhtmevaba ühendus

Teleri ühendamiseks internetti läbi juhtmevaba LAN-i on vaja juhtmevaba LAN-i modemi/ruuterit.

Märkige ära **Võrk ja internet** menüüs **Wi-Fi** valik ja vajutage **OK**, et lubada juhtmevaba ühendus.

Nimekirjas näidatakse saadaolevaid võrke. Valige üks ja ühendamiseks vajutage **OK**. Lisateabe jaoks vt pealkirja **Sätted** alt jaotist **Võrk ja internet**.

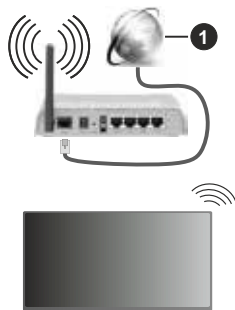

1. Lairiba ISP ühendus

Varjatud SSID-ga võrku (võrgu nimi) ei saa teised seadmed tuvastada. Kui soovite ühenduda peidetud SSID-ga võrku, märkige menüüs **Võrk ja internet** valik **Lisa uus võrk** ja vajutage **OK**. Lisage võrk, sisestades käsitsi selle nime, kasutades vastavaid valikuid.

Mõnel võrgul võib olla teist sisselogimist nõutav autoriseerimissüsteem, nagu töökeskonna puhulgi. Sellisel juhul töstke pärast ühendamist traadita võrguga, millega soovite ühendust luua, juhtpaneelil asetsev asjaomane teade esile ja vajutage **OK**. See näitab midagi sellist nagu "Logi sisse Wi-Fi võrku". Sisselogimiseks sisestage oma mandaat.

Juhtmevaba-N ruuter (IEEE 802.11a/b/g/n/ac) järjestikuste 2.4 ja 5 GHz ribalaiustega on mõeldud kiiruse suurendamiseks. Need on optimeeritud sujuvama ja kiirema HD video striiminguks, faili ülekandeks ja juhtmevabaks mänguks.

Kiiremaks andmete edastamiseks teiste seadmetega näiteks arvutitega, kasutage LAN ühendust.

Ülekande kiirus sõltub ülekande toodete teel olevate takistuste kaugusest ja hulgast aga ka nende toodete konfiguratsioonist, raadiolainete konditsioonist, liinide liiklusest ja kasutatavatest toodetest. Edastamine võib katkeda või ühendus võib katkeda olenevalt raadiolainete tingimustest, DECT-telefonidest või muudest WLAN11b seadmetest. Ülekande kiiruste standard väärtused on teoreetilised maksimaalsed väärtused juhtmevabadele standarditele. Need ei ole tegelikud andmesidekiirused.

Asukoht kus ülekanne on kõige efektiivsem sõltub kasutuskoha keskkonnast.

Teleri juhtmevaba funktsioon toetab 802.11 a,b,g,n ja ac tüüpi modemeid. On tungival soovituslik kasutada IEEE 802.11n kommunikatsiooni protokollit, et vältida võimalikke probleeme videote vaatamisel.

Peate muutma oma modemi SSID, kui läheduses on teisi sama SSID-iga modemeid. Muidu võib tekkida ühenduse probleeme. Kui juhtmevaba ühendusega tekib probleeme, kasutage pigem juhtmega ühendust.

Voogedastatava sisu mängimiseks on vaja stabiilset internetiühendust. Kui juhtmevaba LAN-i kiirus on ebastabiilne, kasutage Etherneti ühendust.

Multimeedia mängija

Valige avakuval **Multi Media Player (MMP)** ja vajutage käivitamiseks nuppu **OK**. Valige meediamängija põhiekraanil meediatüüp. Järgmisel ekraanil vajutage **Menüü** nuppu, et minna menüüvalikute nimekirja, samal ajal kui fookus on kaustal või meediafailil. Selle menüü valikute kasutamisel saate muuta meediatüüpi, sorteerida faile, muuta pispildi suurust ja muuta telerit digitaalseks pildiraamiks. Te saate ka kopeerida, kleepida ja kustutada meediafaile, kasutades selle menüü vastavaid valikuid, kui FAT32 vormindatud USB mälupeuk on ühendatud teleriga. Lisaks saate vaatamisstiili vahetada, määrates parseri tüübi. Kui seadistuseks on **Normaalne parser**, kuvatakse failid koos kaustadega, kui need on olemas. Seega näidatakse ainult juurkausta või valitud kausta valitud tüüpi meediafaile. Kui valitud tüüpi meediafaile pole, siis peetakse kausta tühjaks. Kui seadistuseks on **Rekursiivne parser**, otsitakse allikast kõik olemasolevad valitud tüüpi meediafailid ja leitud failid loetletakse. Vajutage **Tagasi/Naase** nuppu, et see menüü sulgeda b

Fotoraami sisselülitamiseks valige meediumi tüübiks **Foto**. Seejärel vajutage nuppu **Menüü**, tõstke esile **Fotoraam** ja vajutage **OK**. Kui teete valiku **Ühe foto režiim** ja vajutate nuppu **OK**, kuvatakse fotoraami sisselülitamisel pilt, mille määrasite varem fotoraami pildiks. Fotoraami pildi määramiseks vajutage nuppu **Menüü**, kui Teie soovitud foto on ekraanil, tõstke esile **Fotoraami pilt** ja vajutage **OK**. Kui valite menüüs **Fotoraam** oma USB-mäluseadmele vastava valiku, algab slaidiesitus ja kõik millised seadmes olevad failid näidatakse lõpmatus tsükklis, alustades esimesest failist (režiimis **Rekursiivne analüsaator**).

Samuti saab sirvimisrežiimide vahel liikuda sinise nupu abil. Saadaval on loendivaade ja ruudustikuvaade. Kui sirvimisrežiimiks on seatud loendivaade, siis video-, foto- ja tekstifailide sirvimisel kuvatakse ekraani vasakus ääres väikses aknas esiletõstetud faili eelvaade. Samuti saate nuppude **Programm +/-** abil liikuda otse esimesse/viimasesse kausta või esimese/viimase faili juurde, kui vaateks on seatud ruudustikuvaade.

Samuti saate USB automaatesituse funktsiooni lubada või keelata, vajutades kollast nuppu. Selle funktsiooni abil saate seadistada teleri nii, et see alustaks ühendatud USB-mäluseadmele installitud meediumisisu automaatselt esitamist. Lisateabe

saamiseks vaadake jaotist USB automaatesituse funktsioon.

Videofailid

Esiletõstetud videofaali taasesitamiseks vajutage **OK**.

Teave: kuvab inforiba. Laiendatud teabe ja järgmise faili kuvamiseks vajutage kaks korda.

OK või Peata/Taasesita: peatab ja jätkab taasesituse.

Keri tagasi: alustab tagasikerimise. Tagasikerimise kiiruse reguleerimiseks vajutage mitu korda järjst.

Edasikerimine: alustab edasikerimise. Edasikerimise kiiruse reguleerimiseks vajutage mitu korda järjst.

Stopp: seiskab meedia taasesituse.

Programm +: lülitub järgmisele failile.

Programm -: lülitub eelmisele failile.

Tagasi/Naase: naaseb meediapleieri aknale.

Muusikafailid

Esiletõstetud video-/muusikafaili taasesitamiseks vajutage **OK**.

Teave: kuvab laiendatud teabe ja järgmise faili.

OK või Peata/Taasesita: peatab ja jätkab taasesituse.

Keri tagasi: tagasikerimiseks vajutage ja hoidke all.

Edasikerimine: edasikerimiseks vajutage ja hoidke all.

Stopp: seiskab meedia taasesituse.

Programm +: lülitub järgmisele failile.

Programm -: lülitub eelmisele failile.

Tagasi/Naase: naaseb meediapleieri aknale.

Kui vajutate nuppu **Tagasi/Naase** ilma taasesitust peatamata, taasesitus jätkub, kuid saate samaaegselt sirvida meediapleieri aknas. Taasesituse juhtimiseks saate kasutada meediapleieri nuppe. Taasesitus peatub, kui väljute meediapleierist või lülitate ümber meediumitüübile **Video**.

Fotofailid

Esiletõstetud fotofaali kuvamiseks vajutage **OK**. Nupu **OK** teistkordsel vajutamisel algab ka slaidiseanss, ning kõik praeguses kaustas või salvestusseadmes olevad fotofailid kuvatakse valitud järjekorras olenevalt vaatest. Kui suvandi **Kordus** valikuks on **Ei**, kuvatakse ainult failid esiletõstetud faili ja loendi viimase faili vahel. Slaidiseansi peatamiseks või jätkamiseks vajutage nuppu **OK** või **Peata/Taasesita**. Slaidiseanss peatub pärast viimase loetletud faili kuvamist, ja kuvatakse meediumipleier.

Teave: kuvab inforiba. Laiendatud teabe ja järgmise faili kuvamiseks vajutage kaks korda.

OK või Peata/Taasesita: peatab ja jätkab slaidiseansi.

Roheline nupp (keera/kestus): keerab pildi / määrab slaididevahelise intervalli.

Kollane nupp (suumimine/efekt): suumib pilti / rakendab slaidiseansile erinevaid efekte.

Programm +: lülitub järgmisele failile.

Programm -: lülitub eelmisele failile.

Tagasi/Naase: naaseb meediapleieri aknale.

Tekstifailid

Nupu **OK** vajutamisel algab slaidiseans, ning kõik praeguses kaustas või salvestusseadmes olevad fotofailid kuvatakse valitud järjekorras olenevalt vaatest. Kui suvandi **Kordus** valikuks on **Ei**, kuvatakse ainult failid esiletõstetud faili ja loendi viimase faili vahel. Slaidiseansi peatamiseks või jätkamiseks vajutage nuppu **OK** või **Peata/Taasesita**. Slaidiseans peatub pärast viimase loetletud faili kuvamist, ja kuvatakse meediumipleier.

Teave: kuvab infot. Laiendatud teabe ja järgmise faili kuvamiseks vajutage kaks korda.

OK või Peata/Taasesita: peatab ja jätkab slaidiseansi.

Programm +: lülitub järgmisele failile.

Programm -: lülitub eelmisele failile.

Suunanupud (alla või paremale / üles või vasakule): Lülitu järgmisele lehele / Lülitu eelmisele lehele.

Tagasi/Naase: Seiskab slaidiseansi ja naaseb meediapleieri aknale.

Menüü suvandid

Meediumifailide taasesituse või kuvamise ajal saadaolevate suvandite kuvamiseks vajutage nuppu **Menüü**. Selle menüü sisu erineb olenevalt meediumifaili tüübist.

Peata/Taasesita: peatab ja jätkab taasesituse või slaidiseansi.

Kordus: määrab korduse. Tõstke esile oma valik ja vajutage sätte muutmiseks **OK**. Kui on valitud suvand **Korda ühte**, taasesitatakse või kuvatakse korduvalt praegust meediumifaili. Kui on valitud suvand **Korda kõiki**, siis taasesitatakse või kuvatakse korduvalt kõiki praeguse kausta või mäluseadme sama tüüpi meediumifailide olenevalt vaatest.

Shuffle sisse/välja: lülitab juhusituse sisse või välja. Sätte muutmiseks vajutage nuppu **OK**.

Kestus: määrab slaididevahelise intervalli. Tõstke esile oma valik ja vajutage sätte muutmiseks **OK**. Seadistamine toimib ka **roheline** nupuga. Antud suvand pole saadaval, kui slaidiseans on peatatud.

Efekt: rakendab slaidiseansile erinevaid efekte. Tõstke esile oma valik ja vajutage sätte muutmiseks **OK**. Seadistamine toimib ka **roheline** nupuga. Antud suvand pole saadaval, kui slaidiseans on peatatud.

Keeramine: Pöörake pilti (fotofailide puhul). Iga nupu **OK** vajutamisel keeratakse pilt 90 kraadi päripäeva. Keeramine toimib ka **roheline** nupuga. Antud suvand pole saadaval, kui slaidiseans pole peatatud.

Suum: suurendab hetkel kuvatava pildi. Tõstke esile oma valik ja vajutage sätte muutmiseks **OK**. Suurendamine toimib ka kollase nupuga. See suvand pole saadaval, kui slaidiseans pole peatatud.

Font: määrab fondi sätteid. Suuruse, stiili ja värvi saab määrata vastavalt Teie eelistustele.

Kuva teave: kuvab laiendatud teabe.

Fotoraami pilt: seab hetkel kuvatava pildi fotoraami pildiks. Antud pilt kuvatakse, kui fotoraami sisselülitamisel on ühendatud mäluseadme asemel valitud režiimiks **Üks foto**.

Peitke spekter: peidab või kuvab spektri, kui selline on saadaval.

Lüüriilsed valikud: kuvab laulusõnad, kui need on saadaval.

Pilt väljas: Avage teleri täiustatud pildiseadete menüü. Suvandi **Pilt välja** saate kasutada ekraani väljalülitamiseks. Vajutage puldil või teleril nuppu, et ekraan uuesti sisse lülitada.

Ekraanirežiim: Määrab kuvasuhet.

Pildisätteid: kuvab pildisätete menüü.

Helisätteid: kuvab helisätete menüü.

Audio Väljund: Konfigureerige heliväljundi seaded.

Heliribad: määrab filmimuusika valiku, kui neid on rohkem kui üks.

Viimane mälu: Valige **Ajahetk**, kui sama videofaili järgmisel avamisel soovite taasesitust jätkata kohast, kus see peatati. Kui valite **Väljas**, algab taasesitus otsast peale. Tõstke esile oma valik ja vajutage sätte muutmiseks **OK**.

Otsi: taasesitab video soovitud ajahetkest. Sisestage ajahetk numbrilise ja suunanuppude abil ning vajutage nuppu **OK**.

Subtiitrid: Lubage või keelake subtiitrid. Valige üks loetletud subtiitrifailidest, et seda lubada.

Subtiitrite kodeering: kuvab subtiitrite kodeeringu valikud, kui need on saadaval.

USB ühendusest

TÄHTIS! Enne teleriga ühendamist, varundage oma USB seadmed olevad failid. Tootja ei ole vastutav mis tahes faili kahju või andmete kaotuse eest. Teatud tüüpi USB-seadmed (MP3-mängijad) või USB kõvakettad/mälupulgad võivad selle teleriga mitte sobida. Teler tuvastab nii FAT32 kui ka NTFS formatehtud kettaid, kuid ei toeta salvestamist NTFS-formaadis kettale (salvestusfunktsioon ei pruugi olla saadaval sõltuvalt teleri mudelist). Seadmeid, mille mälumaht on suurem kui 2 TB, ei toetata. Suurusega üle 4 GB faile ei toetata.

Te võite vaadata pilte, tekstidokumente või mängida muusika- ja videofaile, mis on pandud ühendatud USB seadme peale. Ühendage USB-mäluseadme teleri ühte USB-sisendisse (kui on olemas mitu sisendit).

Meediamängija põhiekraanil valige soovitud meediatüüp. Järgmisel ekraanil märkige saadaolevatest meediafailide nimekirjast faili nimi ja vajutage **OK** nuppude. Teiste saadaolevate nuppude funktsioonide lisainformatsiooniks jälgige ekraanijuhiseid.

Märkus: Oodake ühendamise ja lahtühendamisega, kuna mängimise seade võib alles faile lugeda. See võib USB-mängijat ja USB-seadet kahjustada. Faili mängimise ajal, ei tohi seadet välja tõmmata.

USB automaatne esitusfunktsioon

Seda funktsiooni kasutatakse irdseadmesse installitud meediasisus automaatseks esitamiseks. See kasutab rakendust Multi Media Player. Meediasisu tüüpidel on erinevad prioriteedid, et neid saaks mängida. Tähtsuse järjekord alanevalt on Pilt, Video ja audio. See tähendab, et kui irdseadmes on fotosisu, esitab rakendus Multi Media Player fotosid järjestuses (failinimede järjekorras) video- või helifailide asemel. Kui pilte pole, otsitakse videosisu ja viimaseks audio sisu.

Saate lubada USB automaatesituse funktsiooni rakenduses Multi Media Player. Käivitage rakendus avakuvali ja vajutage selle funktsiooni lubamiseks või keelamiseks puldil kohast nuppu. Kui funktsioon on lubatud kui USB-seade on juba ühendatud, eemaldage seade vooluvõrgust ja seejärel ühendage see funktsiooni aktiveerimiseks uuesti sisse.

Funktsioon töötab ainult juhul, kui kõik järgnevad tingimused on täidetud:

- USB automaatesituse funktsioon on lubatud
- USB-seade on ühendatud
- Esitavat sisu on installitud USB-seadmesse

Kui teleriga on ühendatud rohkem kui üks USB-seade, kasutatakse sissalülitatud viimast, mis on ühendatud.

USB salvestamine

Saate salvestamiseks peate esmalt enne teleri sisse lülitamist USB-mälupulga teleriga ühendama. Salvestusrežiimi aktiveerimiseks tuleb teler sisse lülitada.

Pikaajaliste programmide, näiteks filmide salvestamiseks on soovitatav kasutada USB-kõvakettaid (HDD), suure mahutavusega USB-mäluseadmeid või väliseid pooljuhtkettaid (SSD).

Saadet salvestatakse ühendatud USB-mäluseadmele. Soovi korral saate salvestisi hoiustada/kopeerida ka arvutisse, kuigi neid faile ei saa arvutis mängida. Salvestisi saab mängida ainult läbi TV.

Ajalise nihke ajal võib heli olla sünkroonist väljas. Teler toetab raadio salvestamist.

Kui ühendatud USB-mäluseadme kirjutamiskiirusest ei piisa, võib salvestamine ebaõnnestuda ja ajalise nihke režiim ei pruugi olla kättesaadav.

HD-programmide salvestamiseks on soovitatav kasutada USB-kõvakettaid, suure mahutavusega USB-mäluseadmeid või väliseid SSD-kettaid.

Ärge tõmmake ühendatud USB-mäluseadet salvestamise ajal välja. See võib seadet kahjustada.

Mõned striimid võivad tulenevalt signaali probleemidest jääda salvestamata ja seetõttu võib video vahel taasesitamise käigus hanguda.

Kui salvestamine algab taimeriga, kui teletekst on ees, siis näidatakse dialoogi. Kui märgite ära **Jah** ja vajutate **OK**, siis teletekst pannakse kinni ja salvestamine algab.

Salvestussätetele pääseb otseülekande režiimis menüüst **Salvestage**. Vajutage nuppu **Menüü**, et näha seadistusvõimalusi, kui olete otseülekande režiimis. Lisateavet leiate lõigust **Live TV-režiimi menüü sisu**.

Kiirsalvestamine

Vajutage nuppu **Salvesta**, et alusta programmi vaatamise käigus kohest salvestamist. Kiirsalvestuse peatamiseks ja salvestamiseks vajutage nuppu **Stopp**.

Et kasutada salvestusfunktsiooni ühendatud USB-seadmega, peate esmalt muutama selle sildi, valides menüüst **PVRi seadistamine seadme infost „USB-seadme nimi“**. Kui telekanalit ei ole paigaldatud või hetkel puudub signaal, ei saa salvestamist alustada. Analooqkanaleid ei saa salvestada.

Salvestamisrežiimi ajal ei saa lülitada teisele programmile. Kui proovite kanalit vahetada, kuvatakse dialoogiaken. Salvestamise lõpetamiseks ja kanali vahetamiseks märkige **Jah** ja vajutage **OK**.

Salvestatud programmide vaatamine

Valige menüüst **Salvestus** valik **Salvestuste loend** ja vajutage nuppu **OK**. Valige nimekirjast salvestatud saade (kui on eelnevaid salvestusi). Vaatamiseks vajutage **OK** nuppu.

Esituse peatamiseks vajutage nuppu **Stopp** või **Tagasi/Naase**.

Salvestused nimetatakse järgnevas formaadis: Kanali nimi_kuupäev(aasta/kuu/päev)_saate nimi.

Salvestamine ajalise nihkega

Timeshift salvestamise funktsiooni kasutamiseks tuleb kõigepealt aktiveerida menüüs **Salvestamine** valik **Ajaviirutus**.

Et kasutada ajalise nihke funktsiooni ühendatud USB-seadmega, peate esmalt muutama selle sildi, valides menüüst **Seadme info > „USB-seadme nimi“** valiku **Ajalise nihke seadistamine**. Ilma seda tegemata ei pruugi **Ajavahetusrežiim** sisse lülituda. Isegi kui see on tehtud, ei pruugi Time Shift Mode sisse lülituda, kui telekanalit ei ole paigaldatud või kui hetkel puudub signaal.

Ajalise nihke režiimis lülitub programm pausile. Samal ajal salvestatakse saade ühendatud USB-mäluseadmesse. Vajutage **Paus/Mängi** nuppu, et aktiveerida ajalise nihke režiim saate vaatamise ajal. Vajutage uuesti **Paus/Mängi** nuppu, et vaadata peatatud programmi stopp-momentid alates. Vajutage nuppu **Stopp**, et ajalise nihke režiim katkestada.

Kui seda funktsiooni kasutatakse esimest korda, siis näidatakse Ketta seadistamise viisardit, kui vajutatakse **Paus/mängi** nuppu. Võite valida **Auto** või **Käsitsi** paigaldusrežiimi vahel. **Käsitsi** režiimis saab vormindada oma USB-mäluseadme ja määrata ajanihke funktsiooni jaoks kasutatava mäluruumi. Kui seadistamine on lõpule jõudnud, kuvatakse ketta seadistamise tulemus. Väljumiseks vajutage nuppu **Tagasi/Naase**.

Timeshift-funktsioon ei ole saadaval analoog- ja raadiosaadete puhul.

Ketta vormindamine

Uue USB-mäluseadme kasutamisel on soovitatav see kõigepealt vormindada, kasutades menüüst **Seadme info > "USB-seadme nimi"** valikut **Format**. Saadaolevate valikute vaatamiseks märkige ekraanil **Seadme info** ühendatud seade ja vajutage valikut **OK** või parempoolset suunanuppu. Siis märkige **Vorminda** ja vajutage jätkamiseks **OK** nuppu. Kuvatakse kinnitust dialoogi. Märkige **Jah** ja vajutage **OK**, et alustada vormindamist.

TÄHTIS: USB-mäluseadme vormindamise tulemusena kustutatakse sellelt KOGU teave ja failisüsteem muudetakse FAT32-le. Üldjuhul parandatakse sellega kõik töötõrked, kuid kaotate KOGU olemas oleva teabe.

Planeerimise nimekirja

Te võite lisada meeldetuletusi või salvestamise taimereid, kasutades **Planeerimise nimekirja** menüüd. Saate juurdepääsu **ajakava loendile** menüüst **Salvestus**. Märkige **Planeerimise nimekirja** ja vajutage **OK** nuppu. Kui saadaval, siis nimekirjas näidatakse eelnevalt seatud taimereid. Muudel juhtudel kuvatakse dialoogiaken. Taimerit lisamiseks märkige **Lisa** ja vajutage **OK**.

Kui ekraanile ilmub menüüd **Ajakava loend**, vajutage kollast nuppu ja lisage taimer. Võite määrata taimerit tüübi, seadistades **Planeerimise tüübi** valiku **Meeldetuletuse** või **Salvestamise** peale. Kui muud parameetrid on määratud, vajutage rohelist nuppu. Taimer lisatakse nimekirja.

Kui saadaval, siis võite muuta või kustutada nimekirjas olevaid taimereid. Tõstke esile soovitud taimer ja vajutage redigeerimiseks punast nuppu. Pärast taimerit muutmist vajutage muudatuste salvestamiseks rohelist nuppu. Kustutamiseks valige soovitud taimer ja vajutage sinist nuppu. Kui soovite taimerit kustutada,

siis kuvatakse kinnitust dialoogi. Märkige **Jah** ja vajutage **OK** nuppu, et kustutada valitud taimer.

Kuvatakse hoiatusteade, milles küsitakse, kas soovite taimerid välja vahetada siis, kui kahe taimerit ajaintervallid kattuvad. Te ei saa seadistada rohkem kui ühte taimerit sama aja intervalli jaoks. Vana taimerit asendamiseks uuega tõstke esile **Jah** ja vajutage nuppu **OK**. Viimasena loodud taimerit redigeerimiseks märkige **Ei** ja vajutage **OK**.

Ajakava loendi sulgemiseks vajutage nuppu **VÄLJU**.

CEC

Teleri CEC funktsiooniga saate teleri puldiga juhtida ühendatud seadet. See funktsioon kasutab HDMI CEC (Koduseadme juhtimist), et suhelda ühendatud seadmetega. Seadmed peavad toetama HDMI CEC ja need peavad olema ühendatud HDMI kaudu.

CEC funktsionaalsuse kasutamiseks peaks vastav menüüsuvand olema sisse lülitatud. CEC-funktsiooni kontrollimiseks, sisse- või väljalülitamiseks tehke järgmist:

- Sisestage menüü **Seaded > Kanalid ja sisendid > Sisendid**. Lisateavet leiате lõigust **Seaded**.
- Kerige jaotiseni **Koduseadme juhtimine (CEC)**. Kontrollige, kas **globaalse CEC-juhtimise** valik on sisse lülitatud.
- Tõstke esile suvand **Juhtimine CEC kaudu** ning vajutage sisse- või väljalülitamiseks **OK**.
- Seadistage valikud, et teler saaks ühendatud seadmeid välja lülitada ja et ühendatud seadmed saaksid telerit sisse lülitada vastavalt teie soovile.

Veenduge, et kõik CEC sätted on õigesti ühendatud CEC seadmel seadistatud. Erinevatel kaubamärkidel on CEC funktsioonil erinev nimi. CEC funktsioon ei pruugi kõikide seadmetega töötada. Kui ühendate HDMI CEC toega seadme enda teleriga, siis vastav HDMI sisendallikas nimetatakse ümber ühendatud seadme nime järgi.

Ühendatud CEC-seadme kasutamiseks valige andmelaua menüüst **Sisendid** vastav HDMI sisendallikas. Või vajutage nuppu **Allikas** ja valige loendist vastav HDMI-sisendallikas. Selle tegevuse peatamiseks ja puldiga teleri juhtimiseks vajutage puldil uuesti **Allikas** nuppu, et vahetada teise allika peale.

Teleri pult suudab automaatselt kontrollida seadet, kui ühendatud HDMI allikas on valitud. Kuid kõiki nuppe ei suunata edasi seadmesse. Ainult seadmed, mis toetavad CEC puldi funktsiooni vastavad teleri puldile.

TV toetab ka ARC (Audio Return Channel) funktsiooni. See funktsioon on audio link, mis on mõeldud asendada teleri ja teiste audio-süsteemide (A/V vastuvõtja või kõlari süsteem) vahelisi kaableid.

Ühendage helisüsteem teleri HDMI2 pessa, et lubada ARC-funktsioon.

Kui ARC on aktiivne, siis teler vaigistab automaatselt kõik teised heliväljundid. Nii et kuulete heli ainult ühendatud heliseadmest. Puldi helitugevuse kontrollimise nupud suunatakse ühendatud heliseadmesse ja te saate juhtida ühendatud seadme helitugevust teleri puldiga.

Märkus: ARC on toetatud ainult läbi HDMI2 sisendi.

Google Cast

Sisseehitatud Google Cast'i tehnoloogia abil saate edastada sisu oma mobiiliseadmest otse oma telerisse. Kui teie telefonil on Google Cast funktsioon, siis võite peegeldada oma seadme ekraani telerisse juhtmevabalt. Valige androidi seadmel Cast ekraani valik. Saadaolevad seadmed tuvastatakse ja neid näidatakse nimekirjas. Valige nimekirjast enda teler ja vajutage sellele, et alustada peegeldamist. Teleri võrgunime leiate andmelaualt menüüst **Sätted>Süsteem>Teave. Seadme nimi** on üks kuvatud suvanditest. Võite muuta ka teleri nime. Märkige **Seadme nimi** ja vajutage **OK** nupule. Siis märkige **Muuda** ja vajutage uuesti **OK** nupule. Te võite valida ühe eelseadistatud nimedest või sisestada kohandatud nime.

Et peegeldada seadme ekraan teleri ekraanile...

1. Minge Androidi seadmel teadetepaneeli või avaekraani kaudu „Sättesse“
2. Toksake „Seadme ühenduvusele“
3. Toksake „Lihtne projekteerimine“ ja lubage „Juhtmevaba projekteerimine“. Nimekirjas näidatakse kõiki saadaolevaid seadmeid
4. Valige teler, millesse soovite peegeldada
või
1. Tõmmake alla teadetepaneel
2. Toksake „Juhtmevaba projekteerimine“ peale
3. Valige teler, millesse soovite peegeldada

Kui mobiilirakendus on Cast-lubatud, näiteks YouTube, Dailymotion, Netflix, siis te saate peegeldada rakendust enda telerisse. Rakendused otsige Google Casti ikooni ja toksake sellele. Saadaolevad seadmed tuvastatakse ja neid näidatakse nimekirjas. Valige nimekirjast enda teler ja vajutage sellele, et alustada peegeldamist.

Et peegeldada rakendust teleriekraanile...

1. Avage nutitelefonis või tahvelarvutis rakendus, mis toetab Google Casti
2. Vajutage Google Casti ikoonile
3. Valige teler, millesse soovite peegeldada
4. Valitud rakendus peaks alustama teleris mängimist

Märkused:

Google Cast töötab Androidil ja IOS-il. Veenduge, et mobiil on ühendatud teleriga samasse võrku.

Teie Androidi seadme Google Casti funktsiooni menüüvalikut ja nimesid võivad kaubamärgi tõttu erineda ja need võivad aja jooksul muutuda. Google Casti funktsiooni uusima teabe jaoks vaadake oma seadme kasutusjuhendit.

HBBTV süsteem

HbbTV (Hybrid Broadcast Broadband TV) ühendab ringhäälingu kaudu edastatavad televisiooniteenused lairibaühenduse kaudu edastatavate teenustega ning võimaldab tarbijatele ühendatud telerite ja digiboksides abil juurdepääsu ainult Interneti-teenustele. Lisaks tavalistele telekanalitele pakub HbbTV juurdepääsu järelevaatamisteenustele, nõudevideotele, elektroonilisele telekavadele, interaktiivsele reklaamile, isikupärastamisele, hääletustele, mängudele, suhtlusvõrgustikele ja teistele multimeedia kasutusaladele.

HbbTV rakendused on saadaval kanalitel, kus nad ülekande saatja poolt on määratud.

HbbTV rakendusi käivitatakse tavaliselt puldil värvilisele nupule vajutamise. Tavaliselt ilmub ekraanile väike punane nupuikoon, mis teavitab kasutajat, et sellel kanalil on HbbTV rakendus. Vajutage ekraanil näidatud nupule, et rakendus käivitada.

HbbTV rakendused kasutavad puldi nuppe, et kasutajaga suhelda. Kui HbbTV rakendus on käivitatud, siis rakendus omab mõnede nuppude üle kontrolli. Näiteks numbreid ei saa kasutada kanalite vahetamiseks teleteksti režiimil olles.

HbbTV platvormi jaoks on vajalik AV striimi võimekus. Hulk rakendusi võimaldab teenuseid nagu VOD (renditavad videod) jälgitava TV teenused. Puldi **OK** (mängi ja paus), **Stop**, **Edasi kerimise** ja **Tagasi kerimise** nuppe saab kasutada AV sisu puhul. Nende nuppude kättesaadavus võib sõltuvalt kaugjuhtimispuldi mudelist erineda. Vaadake jaotist "**Kaugjuhtimispult**", et näha olemasolevaid nuppe ja nende funktsioone.

Märkus: Te saate seda funktsiooni lubada või keelata otsevaatamise režiimi menüüst TV suvandid>Täpsemad suvandid>HBBTV sätted. Lisateavet leiate lõigust Live TV-režiimi menüü sisu.

Kiire ooterežiimi otsing

Kui menüüs **Seaded > Kanalid ja sisendid > Kanalid** on sisse lülitatud valik **Automaatne kanalite uuendamine**, ärkab teler 5 minuti jooksul pärast kiire ooterežiimi sisenemist üles, et otsida olemasolevaid kanaleid. LED-tuli vilgub selle protsessi ajal. Kui ooterežiimi LED-tuli lõpetab vilkumise, siis otsingu on lõpetatud. Kõik uued leitud kanalid lisatakse kanalite nimekirja. Kui kanali nimekirja on uuendatud, siis teid teavitatakse järgmisel teleri sisselülitusel.

Tarkvara uuendamine

Teie teler on suuteline leidma ja uuendama tarkvara automaatselt Interneti teel.

Teleri parima kasutuskogemuse saamiseks ja uusimate paranduste kasutamiseks, veenduge, et süsteem on alati uuendatud.

Tarkvara uuendamine interneti kaudu

Teie teler kontrollib, kas Google Serveris on uuendusi saadaval (GOTA). Kui leitakse uus tarkvara, siis laaditakse see taustal automaatselt alla. Kui allalaadimine on lõpetatud, esitatakse ekraanil mõneks sekundiks teade uue tarkvara kohta, misjärel teade kaob. Seotud teabe nägemiseks kontrollige andmelaua teatiste jaotist.

Allalaaditud tarkvara installitakse teleri järgmise sisselülitamise ajal automaatselt. Samuti võite avada menüü **Sätted>Süsteem>Teave** menu, tõsta esile valiku **Taaskäivita kohe** ja vajutada seejärel **OK**, et sooritada installimine kohe.

Uuenduste käsitsi otsimiseks sisestage menüü **Sätted>Süsteem>Teave**. Liikuge **Süsteemiuuenduse** valiku peale ja vajutage **OK** nupule. Teler kontrollib, kas uuendusi on saadaval. Kui see on lõpule viidud, teatatakse teile süsteemi praegune olek ja aeg, mil seadet viimati uuenduse saamiseks kontrolliti, kui uuenduskontroll on võimalik. Vastasel juhul kuvatakse teade, mis soovib teil hiljem uuesti proovida. Esle tuuakse valik **Kontrolli uuendusi**. Kui soovite uuesti kontrollida, puudutage valikut **OK**.

Märkus: Tarkvara täienduse toimingu ajal ei tohi toitejuhet lahti ühendada. Kui TV peale uuendust ei käivitu, siis tõmmake pistik seinast välja, oodake kaks minutit ja ühendage pistik uuesti.

Veotsing ja vihjed

Teler ei lülitu sisse

- Veenduge, et toitejuhe on korralikult seinakontakti ühendatud.
- Eemaldage toitejuhe pistikupesast. Oodake üks minut ja pange pistikusse tagasi.
- Vajutage puldil nuppu **Ooterežiim**.

Teleri ei vasta puldile

- Teler vajab käivitamiseks aega. Sel ajal ei vasta teler puldile ega teleri nuppudele. See on normaalne käitumine.
- Vaadake, kas pult töötab telefonikaameras. Pange telefon kaamerarežiimi ja suunake pult kaamera poole. Kui vajutate puldil mistahes nuppu ja märkate,

et infrapuna LED vilgub läbi kaamera, siis pult töötab. Telerit tuleb kontrollida.

Kui te ei märka vilkumist, siis patareid võivad tühjad olla. Vahetage patareid. Kui pult ikka ei tööta, siis pult võib katki olla ja seda tuleb kontrollida.

Selline puldi kontrollimise meetod ei ole võimalik pultide puhul, mis on juhtmevabalt teleriga seotud.

Kanaleid pole

- Veenduge, et kõik kaablid on korralikult ühendatud ja õige võrk on valitud.
- Veenduge, et valitud on õige kanali nimekirj.
- Veenduge, et olete sisestanud õige kanalisisalduse, kui olete teinud käsitsi häälestamist.

Pole pilti / segane pilt

- Veenduge, et antenn on korralikult teleriga ühendatud.
- Veenduge, et antennikaabel pole kahjustatud.
- Veenduge, et õige seade on valitud sisendallikaks.
- Veenduge, et väline seade või allika on korralikult ühendatud.
- Veenduge, et pildisätted on õiged.
- Valjud kõlarid, maandamata heliseadmed, neoontuled, kõrged hooned ja teised suured objektid võivad mõjutada vastuvõtu kvaliteeti. Kui võimalik, proovige parandada vastuvõtu kvaliteeti, muutes antenni suunda või liigutades seadet telerist eemale.
- Kui pilt ei mahu ekraanile, siis muutke pildiformaati.
- Veenduge, et arvuti kasutab toetatud resolutsiooni ja värskendussagedust.

Heli pole / halb heli

- Veenduge, et kõik helisätted on õigesti seadistatud.
- Veenduge, et kõik kaablid on korralikult ühendatud.
- Veenduge, et heli pole vaigistatud ega nulli peale seatud, suurendage helitugevust, et kontrollida.
- Veenduge, et teleri heliväljund on ühendatud välise helisüsteemi helisisendiga.
- Heli on kuulda vaid ühest kõlarist. Kontrollige tasakaalu seadeid menüüst **Ekraan ja heli**.

Sisendallikaid ei saa valida

- Veenduge, et seade on teleriga ühendatud.
- Veenduge, et kõik kaablid on korralikult ühendatud.
- Veenduge, et valite õige sisendallika, mis on ühendatud seadmega seotud.
- Veenduge, et õige sisendallikas pole menüüs **Kanalid ja sisendid** peidetud.

AV ja HDMI signaalide kokkusobivus

Allikas	Toetatud signaalid	
Külgmine AV	PAL	
	SECAM	
	NTSC4.43	
	NTSC3.58	
HDMI	480i	60Hz
	480p	60Hz
	576i, 576p	50Hz
	720p	50Hz, 60Hz
	1080i	50Hz, 60Hz
	1080p	24Hz, 25Hz, 30Hz, 50Hz, 60Hz

Mõnel juhul ei näidata teleri signaali õigesti. Võib olla tingitud kokkusobimatusest allikaseadme standarditega (DVD, Set-top box jne.). Sellise probleemi tekkimisel, võtke ühendust seadme edasimüüjaga.

USB-režiimi jaoks toetatud failiformaadid

Videodekooder

Video koodek	Resolutsioon	Bitikiirus	Profiil	Konteiner
VP9	4096x2176@60fps	100Mbps	Profiil 0 (420 8-bit) Profiil 2, (420, 10-bit)	MKV (.mkv), WebM (.webm)
HEVC/H.265	4096x2176@60fps	100Mbps	Peamine (8-bit)/Main10 (10-bit) Profiil, High Tier @ Level 5.1	MP4 (.mp4, .mov), 3GPP (.3gpp, .3gp), MPEG transport stream (.ts, .trp, .tp), MKV (.mkv), FLV (.flv), AVI (.avi), H265 (.265)
MPEG1/2	1920x1080@60fps	80Mbps	MP@HL	MPEG program stream (.DAT, .VOB, .MPG, .MPEG), MPEG transport stream (.ts, .trp, .tp), MP4 (.mp4, .mov), 3GPP (.3gpp, .3gp), AVI (.avi), MKV (.mkv), ASF (.asf), WMV (.wmv), OGM (.ogm)
MPEG4	1920x1080@60fps	40Mbps	<ul style="list-style-type: none"> Simple Profile Täpsem profiil @ tase 5 GMC pole toetatud 	MP4 (.mp4, .mov), 3GPP (.3gpp, .3gp), AVI (.avi), MKV (.mkv), ASF (.asf), WMV (.wmv), FLV (.flv), OGM (.ogm), MPEG transport stream (.ts, .trp, .tp), MPEG program stream (.DAT, .VOB, .MPG, .MPEG)
Sorenson H.263	1920x1080@60fps	40Mbps		FLV (.flv), AVI (.avi)
H.263	1920x1080@60fps	40Mbps	Ainult algprofiil	FLV (.flv), MP4 (.mp4, .mov), 3GPP (.3gpp, .3gp), AVI (.avi), ASF (.asf), WMV (.wmv)
H.264	4096x2304@60fps	135Mbps	Põhi- ja kõrgprofiil kuni tasemeni 5.2	FLV (.flv), MP4 (.mp4, .mov), 3GPP (.3gpp, .3gp), MPEG transport stream (.ts, .trp, .tp), ASF (.asf), WMV (.wmv), AVI (.avi), MKV (.mkv), OGM (.ogm), MPEG program stream (.DAT, .VOB, .MPG, .MPEG), H264 (.264)
AVS	1920x1080@60fps	50Mbps	Jizhun profile @ Level 6.0	MPEG transport stream (.ts, .trp, .tp), MP4 (.mp4, .mov), AVS (.avs)
AVS+	1920x1080@60fps	50Mbps	Ülekande profiil @tase 6.0.1.08.60	MPEG transportvoog (.ts, .trp, .tp), AVS (.avs)
AVS2	4096x2176@60fps	100Mbps	Peamine (8-bit)/Main10 (10-bit) Profiil @Level 8,0. 60	MPEG transport stream (.ts, .trp, .tp), AVS2 (.avs2)
WMV3	1920x1080@60fps	40Mbps		ASF (.asf), AVI (.avi), MKV (.mkv), WMV (.wmv), 3GPP (.3gpp, .3gp), MP4 (.mp4, .mov), OGM (.ogm)
VC1	1920x1080@60fps	40Mbps	<ul style="list-style-type: none"> Advanced Profile @ Level 3 Simple Profile Main Profile 	MPEG transport stream (.ts, .trp, .tp), ASF (.asf), WMV (.wmv), AVI (.avi), MKV (.mkv), 3GPP (.3gpp, .3gp), MP4 (.mp4, .mov), VC1 (.vc1)
Motion JPEG	1920x1080@30fps	40Mbps		AVI (.avi), 3GPP (.3gpp, .3gp), MP4 (.mp4, .mov), MKV (.mkv), FLV (.flv), OGM (.ogm)
VP8	1920x1080@60fps	50Mbps		MKV (.mkv), WebM (.webm), FLV (.flv), 3GPP (.3gpp, .3gp), MP4 (.mp4, .mov), AVI (.avi), OGM (.ogm)
RV30/RV40	1920x1080@60fps	40Mbps		RM (.rm, .rmvb), MKV (.mkv)
AV1	4096x2176@60fps	100Mbps	Kõrge profiil @tase 5.1	MP4 (.mp4, .mov), 3GPP (.3gpp, .3gp), MKV (.mkv), WebM (.webm)

Video kodeerija

Video koodek	Maksimum resolutsioon	Maksimum Bitikiirus	Profiil	Märkus
H.264	1920x1080@30fps	12Mbps	Põhiprofiil, tase 4.1	Riistvara videokodeerija

Audio

Audio koodek	Diskreetimissagedus	Kanal	Bitikiirus	Konteiner	Märkus
MPEG1/2 Layer1	16KHz ~ 48KHz	Kuni 2	32Kbps ~ 448Kbps	MP3 (.mp3), AVI (.avi), ASF (.asf), WMV (.wmv), MKV (.mkv, .mka), 3GPP (.3gpp, .3gp), MP4 (.mp4, .mov, m4a), MPEG transpordivoog (.ts, .trp, .tp), MPEG programmivoog (.DAT, .VOB, .MPG, .MPEG), FLV (.flv), WAV (.wav), OGM (.ogm)	
MPEG1/2 Kihit2	16KHz ~ 48KHz	Kuni 2	8Kbps ~ 384Kbps	MP3 (.mp3), AVI (.avi), ASF (.asf), WMV (.wmv), MKV (.mkv, .mka), 3GPP (.3gpp, .3gp), MP4 (.mp4, .mov, m4a), MPEG transpordivoog (.ts, .trp, .tp), MPEG programmivoog (.DAT, .VOB, .MPG, .MPEG), FLV (.flv), WAV (.wav), OGM (.ogm)	
MPEG1/2/2.5 Layer3	8KHz ~ 48KHz	Kuni 2	8Kbps ~ 320Kbps	MP3 (.mp3), AVI (.avi), ASF (.asf), WMV (.wmv), MKV (.mkv, .mka), 3GPP (.3gpp, .3gp), MP4 (.mp4, .mov, m4a), MPEG transpordivoog (.ts, .trp, .tp), MPEG programmivoog (.DAT, .VOB, .MPG, .MPEG), FLV (.flv), WAV (.wav), OGM (.ogm)	
AC3(DD)	32KHz, 44.1KHz, 48KHz	Kuni 5,1	32Kbps ~ 640Kbps	AC3 (.ac3), AVI (.avi), MKV (.mkv, .mka), 3GPP (.3gpp, .3gp), MP4 (.mp4, .mov, m4a), MPEG transpordivoog (.ts, .trp, .tp), MPEG programmivoog (.DAT, .VOB, .MPG, .MPEG), WMV (.wmv), ASF (.asf), OGM (.ogm)	
EAC3(DDP)	32KHz, 44.1KHz, 48KHz	Kuni 5,1	32Kbps ~ 6Mbps	EAC3 (.ec3), AVI (.avi), MKV (.mkv, .mka), 3GPP (.3gpp, .3gp), MP4 (.mp4, .mov, m4a), MPEG transpordivoog (.ts, .trp, .tp), MPEG programmivoog (.DAT, .VOB, .MPG, .MPEG), WMV (.wmv), ASF (.asf), OGM (.ogm)	
AAC-LC, HEAAC	8KHz ~ 48KHz	Kuni 5,1	AAC-LC: 12Kbps~576Kbps V1 6Kbps ~ 288Kbps V2: 3Kbps ~ 144Kbps	AAC (.aac), AVI (.avi), MKV (.mkv, .mka), 3GPP (.3gpp, .3gp), MP4 (.mp4, .mov, m4a), MPEG transpordivoog (.ts, .trp, .tp), MPEG programmivoog (.DAT, .VOB, .MPG, .MPEG), FLV (.flv), RM (.rm, .rmvb, .ra), WAV (.wav), WMV (.wmv), ASF (.asf), OGM (.ogm)	
.WMA	8KHz ~ 48KHz	Kuni 2	128Kbps ~ 320Kbps	ASF (.asf), WMV (.wma, .wmv), AVI (.avi), MKV (.mkv, .mka), 3GPP (.3gpp, .3gp), MP4 (.mp4, .mov)	WMA 7, WMA 8, WMA 9 Standard
WMA 10 Pro M0	8KHz ~ 48KHz	Kuni 2	< 192Kbps	ASF (.asf), WMV (.wma, .wmv), AVI (.avi), 3GPP (.3gpp, .3gp), MP4 (.mp4, .mov)	

Audio koodek	Diskreetimissa- gedus	Kanal	Bitikiirus	Konteiner	Märkus
WMA 10 Pro M1	8KHz ~ 48KHz	Kuni 5,1	< 384Kbps	ASF (.asf), WMV (.wma, .wmv), AVI (.avi), 3GPP (.3gpp, .3gp), MP4 (.mp4, .mov)	
WMA 10 Pro M2	8KHz ~ 96KHz	Kuni 5,1	< 768Kbps	ASF (.asf), WMV (.wma, .wmv), AVI (.avi), 3GPP (.3gpp, .3gp), MP4 (.mp4, .mov)	
VORBIS	Kuni 48KHz	Kuni 2		MKV (.mkv, .mka), WebM (.webm), 3GPP (.3gpp, .3gp), MP4 (.mp4, .mov, m4a), Ogg (.ogg), WMV (.wmv), ASF (.asf), AVI (.avi)	Toetab ainult stereo dekodeerimist
LPCM	8KHz ~ 48KHz	Mono, stereo, 5.1	64Kbps ~ 1.5Mbps	WAV (.wav), AVI (.avi), MKV (.mkv, .mka), 3GPP (.3gpp, .3gp), MP4 (.mp4, .mov, m4a), MPEG transport stream (.ts, .trp, .tp), MPEG program stream (.DAT, .VOB, .MPG, .MPEG), WMV (.wmv), ASF (.asf), FLV (.flv), OGM (.ogm)	
IMA-ADPCM MS-ADPCM	8KHz ~ 48KHz	Kuni 2	32Kbps~384Kbps	WAV (.wav), AVI (.avi), MKV (.mkv, .mka), OGM (.ogm)	
G711 A/mu-law	8KHz	1	64Kbps	WAV (.wav), AVI (.avi), MKV (.mkv, .mka), FLV (.flv)	
LBR (cook)	8KHz, 11.025KHz, 22.05KHz, 44.1KHz	Kuni 5,1	6Kbps ~ 128Kbps	RM (.rm, .rmvb, .ra)	
FLAC	8KHz~96KHz	Kuni 7,1	< 1,6 Mbit/s	MKV (.mkv, .mka), FLAC (.flac)	
OPUS	8KHz ~ 48KHz	Kuni 6	6Kbps ~ 510Kbps	MKV (.mkv, .mka), WebM (.webm)	
AC4	44,1KHz, 48KHz	Kuni 5.1 (MS12 v1.x) Kuni 7.1 (MS12 v2.x)	Kuni 1521 Kbps esitluse kohta	MPEG transpordivoog (.ts, .trp, .tp), 3GPP (.3gpp, .3gp), MP4 (.mp4, .mov, m4a), AC4 (.ac4)	
Fraunhofer MPEG-H TV Audio System	32KHz, 44,1KHz, 48KHz	Kuni 16 tuum-kanalit, väljund kuni 5.1 kanalit	~1,2 Mbps	3GPP (.3gpp, .3gp), MP4 (.mp4, .mov, m4a)	
AMR-NB	8KHz	1	4,75 ~ 12,2 Kbps	3GPP (.3gpp, .3gp), MP4 (.mp4, .mov, m4a)	
AMR-WB	16KHz	1	6.6 ~ 23.85Kbps	3GPP (.3gpp, .3gp), MP4 (.mp4, .mov, m4a)	

Pilt

Foto	Pilt	Resolutsioon (laius x kõrgus)
JPEG	Algväärtus	15360 x 8640
	Progressiivne	1024 x 768
PNG		9600 x 6400
BMP		9600 x 6400
GIF		6400 x 4800
WebP		3840 x 2160
HEIF		4000 x 3000

Subtiiter

Sisemine

Faili laiend	Konteiner	Subtiitrikoodek
ts, trp, tp	TS	DVB Subtiiter Teletekst CC(EIA608) PGS
mp4	MP4	VobSub PGS TX3G
mkv	MKV	ASS SSA SRT VobSub PGS

Välise

Faili laiend	Subtiitrite parser	Vahemärkus
.srt	SubRip	
.ssa/.ass	SubStation Alpha Advanced SubStation Alpha	
.smi	SAMI	
.sub	MicroDVD Subldx (VobSub)	
.txt	TMPPlayer	

Toetatud DVI resolutsioonid

Kui ühendate seadmed oma teleri pistikutega, kasutades DVI HDMI kaableid (ei ole komplektis), siis vaadake järgnevat teavet resolutsiooni kohta.

	56Hz	60Hz	66Hz	70Hz	72Hz	75Hz
640x480		x				x
800x600	x	x				x
1024x768		x		x		x
1280x768		x				x
1280x960		x				
1360x768		x				
1366x768		x				
1280x1024		x		x		x
1400x1050		x				
1600x900		x				

Spetsifikatsioonid

TV teleülekandega	PAL BG//DK/ SECAM BG/DK
Kanalite vastuvõtmine	VHF (BAND I/III) - UHF (BAND U) - HYPERBAND
Digitaalne kanalite vastuvõtt	Täielikult integreeritud maapealne-kaabel digitaalteleviiooni (DVB- T-C) (DVB-T2 ühilduvus)
Eelseadistatud kanalite arv	12 200
Kanaliindikaator	Ekraanimenüü
RF-antenni sisend	75 oomi (tasakaalustamata)
Tööpinge	220-240V AC, 50Hz.
Audio	Saksa+Nicam Stereo
Heli väljundvõimsus (WRMS, 10% THD)	2 x 6
Tarbitav võimsus (W)	60W
Võrguühenduse ooterežiimi voolutarve (W)	< 2
TV Mõõtmed DxLxH (jalaga) (mm)	185 x 728 x 475
TV Mõõtmed DxLxH (ilma jalata) (mm)	76 x 728 x 431
Kuua	32"
Töötemperatuur ja niiskus	0°C kuni 40°C, maksimum niiskus 85%

Juhtmevaba LAN vastuvõtja spetsifikatsioonid

Sagedusvahemik	Heli väljundvõimsus
2400 - 2483,5 MHz (CH1 - CH13)	< 100 mW
5150 - 5250 MHz (CH36 - CH48)	< 200 mW (*)
5250 - 5350 MHz (CH52 - CH64)	< 200 mW (*)
5470 - 5725 MHz (CH100 - CH140)	< 200 mW (*)

(*) "< 100 mW" Ukraina puhul

Riikidesisesed piirangud

Antud traadita kohtvõrgu seade on mõeldud kasutamiseks kodus ja töökohas kõikides EU riikides, Suurbritannias ning Põhja-Iirimaal (ja muudes riikides, mis järgivad vastavat EU ja/või Suurbritannia direktiivi). Sagedusala 5,15-5,35 GHz on EU riikides, Ühendkuningriigis ja Põhja-Iirimaal (ja teistes riikides, mis järgivad asjaomast EU ja/või Ühendkuningriigi direktiivi) piiratud ainult siseruumides kasutamiseks. Avalik kasutamine toimub vastava teenusepakkuja üldise loa alusel.

Riik	Piirang
Vene Föderatsioon	Mõeldud kasutamiseks ainult sisetingimustes

Nõudmised riikidele võivad igal ajal muutuda. Kasutajal on soovitatav kohalike võimude kaudu 2.4 GHz ja 5 GHz juhtmevaba LANi kohta kehtivad riiklikud regulatsioonid üle kontrollida.

Litsents

Terminid HDMI trade dress, HDMI ja HDMI Logos on HDMI Licensing Administrator, Inc. kaubamärgid või registreeritud kaubamärgid.



Valmistatud Dolby Laboratories litsentsiga. Dolby, Dolby Audio, ja topelt-D sümbol on Dolby Laboratories Licensing Corporation'i kaubamärgid.

Google, Android, Google TV, Google Cast, Google Play ja YouTube on Google LLC kaubamärgid.

Bluetooth® sõna, märk ja logod on registreeritud kaubamärgid, mille omanikuks on Bluetooth SIG, Inc. ja selliste märkide mistahes kasutamine Vestel Elektronik Sanayi ve Ticaret A.S. poolt on kaetud litsentsiga. Muud kaubamärgid ja kaubanimed kuuluvad vastavalt nende omanikele.

See toode sisaldab tehnoloogiat, millele kehtivad ettevõtte Microsoft teatud intellektuaalse omandi õigused. Selle tehnoloogia kasutamine või levitamine väljaspool seda toodet on ilma ettevõtte Microsoft vastava(te) litsentsi(de)ta keelatud.

Sisuomanikud kasutavad Microsoft PlayReady™-i sisu juurdepääsu tehnoloogiat intellektuaalomandi, sh

autoriõigustega kaitstud sisu kaitsmiseks. See seade kasutab tehnoloogiat PlayReady, et juurde pääseda PlayReady ja/või WMDRM-iga kaitstud sisule. Kui seade ei suuda sisu kasutamisel piiranguid korralikult jõustada, võivad sisu omanikud Microsoftilt taotleda, et seade ei suudaks PlayReadyga kaitstud sisu esitada. See ei tohiks mõjutada kaitsmata sisu või sisu, mida kaitsevad muud sisu juurdepääsu tehnoloogiad. Sisu omanikud võivad teilt nende sisule juurdepääsemiseks nõuda PlayReady uuendamist. Kui sellest keeldute, ei pääse te uuendust nõudvale sisule juurde.

„CI Plus“ logo on CI Plus LLP kaubamärk.

See toode on kaitstud kindlate ettevõtte Microsoft Corporation intellektuaalse omandi õigustega. Sellise tehnoloogia kasutamine või levitamine väljaspool seda toodet on ilma ettevõtte Microsoft või Microsofti volitatud tütarettevõtte litsentsita keelatud.



Märkus: Märk Pb aku sümboli all viitab, et see aku sisaldab pliid.

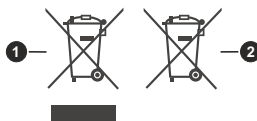

1. Toode
2. Aku

Jäätmete töötlemise teave

[Euroopa Liidus]

Antud sümbolid näitavad, et seda sümbolit kandvaid elektri- ja elektroonikaseadmeid ning patareisid ja akusid ei tohi kasutusaja lõppedes visata olmejäätmete hulka. Seadmed tuleb teie riigis kehtivate õigusaktide ning direktiivide 2012/19/EU ja 2013/56/EU kohaselt viia elektri- ja elektroonikaseadmete ning patareide ja akude ringlussevõtu kogumispunktidesse, et tagada nende nõuetekohane töötlemine, taaskasutamine ja ringlussevõtt.

Nende seadmete korrektsel kõrvaldamisel aitate hoida loodust ning vähendada nende seadmete halba mõju keskkonnale ja inimeste tervisele, mis vale käitlemise korral tekkida võib.

Rohkem infot kogumispunktide ja toodete taaskasutuse kohta saate oma kohalikest omavalitsusest, olmeprügi vedamisfirmalt või kauplusest, kust toode on ostetud.

Vale hävitamine võib vastavalt kehtivatele riiklikele seadustele tuua kaasa trahvid.

[Ettevõtjatest kasutajad]

Kui soovite selle toote hävitada, võtke ühendust oma varustajaga ja lugege ostulepingu tingimusi.

[Euroopa Liidu välised riigid]

Need sümbolid on kehtivad ainult Euroopa Liidus.

Võtke ühendust kohaliku omavalitsusega et saada infot hävitamise ja taaskasutamise kohta.

Toode ja pakendid tuleb viia kohaliku kogumispunkti.

Mõned kogumispunktid võtavad tooteid vastu tasuta.

Содержание

Техника безопасности	2
Маркировка на изделии.....	3
Предупреждения.....	3
Установка на стену	3
Входящие в комплект дополнительные приспособления	4
Функции	4
Стандартная установка и крепление на стену	5
Подключение антенны.....	5
Другие соединения	6
Включение/выключение телевизора	7
Управление телевизором	7
Пульт дистанционного управления	9
Мастер первоначальной настройки	10
Главный экран.....	13
Содержание меню режима Live TV	14
Настройки.....	18
Список каналов.....	28
Программа передач.....	30
Подключение к Интернету.....	31
Обозреватель мультимедиа.....	32
Запись через USB.....	35
СЕС.....	37
Google Cast.....	38
Система HBBTV	38
Поиск в режиме Quick Standby (быстрый режим ожидания).....	39
Обновление ПО	39
Поиск и устранение неисправностей и рекомендации	39
Совместимость сигналов AV и HDMI.....	40
Поддерживаемые форматы файлов для режима USB	41
Поддерживаемые разрешения DVI	46
Технические характеристики.....	47
Лицензии	47
Информация по утилизации	48

Техника безопасности



В случае неблагоприятных погодных условий (ливнев, грозы) и отсутствия на время отпуска или долгих периодов неиспользования телевизора отключайте телевизор от сети питания.

Штепсельная вилка используется для отключения телевизора от электрической сети, поэтому она должна быть всегда исправной. Если телевизор не будет выключен из розетки, он в любом случае продолжит потреблять ток, даже в режиме ожидания или выключенном состоянии.

Примечание: Для использования соответствующих функций следуйте инструкциям на экране.

ВАЖНО - Перед установкой или эксплуатацией данного оборудования ознакомьтесь с настоящим руководством.



⚠ ВНИМАНИЕ: Данное устройство предназначено для использования лицами (включая детей), которые способны выполнять эксплуатацию такого прибора без надзора / имеют соответствующий опыт, либо за ними должны осуществляться надзор / давать инструкции лица, несущие ответственность за их безопасность.

- Используйте данный телевизор на высоте не более 5000 метров над уровнем моря, в сухих местах и в регионах с умеренным или тропическим климатом.
- Телевизор предназначен для использования в домашней или похожей обстановке, но также может быть использован в публичных местах.
- Для вентиляции свободное пространство вокруг телевизора должно составлять не менее 5 см.
- Вентиляции нельзя препятствовать, накрывая отверстия вентиляции такими предметами, как газета, скатерть, занавески и т.д.
- Доступ к штепсельной вилке не должен быть затруднен. НЕ ставьте телевизор, мебель и т.п. на шнур питания. Повреждение шнура питания/вилки может привести к возгоранию или поражению электрическим током. При выключении прибора из розетки тяните за вилку; НЕ тяните за шнур питания. Не прикасайтесь к шнуру питания / вилке влажными руками, так как это может привести к короткому замыканию или поражению электрическим током. Не допускайте образования узлов на шнуре и его переплетения с другими шнурами. При повреждении шнур должен

быть заменен. Замена должна производиться только квалифицированными рабочими.

- Не допускайте попадания на телевизор капель или брызг жидкостей и не размещайте предметы, заполненные жидкостями, например, вазы, чашки и т.д., на телевизоре или над ним (например, на полках над устройством).
- Не подвергайте телевизор воздействию прямых солнечных лучей и не помещайте на телевизор предметы с открытым пламенем (например, свечи).
- Не размещайте вблизи телевизора источники тепла (например, электрические обогреватели, радиаторы и т.д.).
- Не размещайте телевизор на полу или на поверхностях с уклоном.
- Во избежание опасности удушья храните пластиковые пакеты в недоступном для детей или домашних животных месте.
- Тщательно прикрепляйте стойку к телевизору. Если стойка поставляется с болтами, затягивайте их плотно во избежание наклона телевизора. Не затягивайте болты слишком сильно и должным образом устанавливайте резиновые элементы стойки.
- Не бросайте отработанные батареи в огонь и не утилизируйте их с опасными или легко воспламеняемыми материалами.
- Утилизация батареи в огне или горячей духовке, а также механическое раздавливание или разрезание батареи могут привести к взрыву; батарея, подвергнутая чрезвычайно низкому атмосферному давлению, может привести к взрыву или утечке легковоспламеняющейся жидкости или газа.
- Батареи нельзя подвергать чрезмерному воздействию тепла, в частности, солнечного света, огня и пр.
- Чрезмерное звуковое давление в наушниках может привести к потере слуха.

Прежде всего – никогда не позволяйте кому-либо, особенно детям, засовывать какие-либо предметы в отверстия, гнезда или иные отверстия в телевизоре.

 Внимание	Риск получения тяжелых телесных повреждений или летального исхода.
 Опасность поражения электрическим током	Опасность высокого напряжения.
 Техническое обслуживание	Важный компонент для технического обслуживания

Маркировка на изделии

На изделии в качестве указаний по ограничениям, мерам предосторожности и технике безопасности используются следующие обозначения. Каждое пояснение относится только к месту нанесения маркировки. Обратите внимание на данную информацию в целях безопасности.



Оборудование класса II: Данное изделие разработано таким образом, что безопасное подключение к системе заземления не требуется.



Опасный терминал под напряжением: В нормальных рабочих условиях клемма (-) находится (-я) под напряжением.



Осторожно, см. инструкцию по эксплуатации: Участок (-ки) с маркировкой содержит (-ат) плоские или таблеточные батареи, заменяемые пользователем.



Лазерное изделие класса 1: Данное изделие содержит лазерный источник Класса 1, который является безопасным при разумно предсказуемых условиях эксплуатации.

Предупреждения

- Не проглатывать батареи, опасность получения химического ожога.
- Это изделие и аксессуары, поставляемые вместе с ним, могут содержать элементы питания таблеточного / кнопочного типа. В случае проглатывания плоской круглой батареи / батареи таблеточного типа возможно получение серьезных ожогов внутренних органов по истечении 2 часов, что может привести к летальному исходу.
- Храните новые и использованные батарейки вдали от детей.
- Если отсек для батарей не будет плотно закрыт, прекратите эксплуатацию изделия и ограничьте доступ детей к нему.
- Если вы считаете, что имело место проглатывание батарей или их попадание внутрь любой части тела, немедленно обратитесь за медицинской помощью.

Телевизор может упасть, что может привести к получению серьезных травм или летальному исходу. Многих травм, в особенности детских, можно избежать, приняв простые меры предосторожности:

- ВСЕГДА использовать мебель или стойки или способы установки, рекомендованные изготовителем телевизора.
- ВСЕГДА использовать только ту мебель, которая может служить надежной опорой телевизору.

- ВСЕГДА проследить, чтобы телевизор не свешивался с края опоры.
- ВСЕГДА разъяснить детям, что влезать на мебель, чтобы добраться до телевизора или пульта управления, опасно.
- ВСЕГДА прокладывайте шнуры и кабели, подключенные к телевизору так, чтобы нельзя было споткнуться о кабель, потянуть или схватить.
- Никогда не размещайте телевизор в неустойчивом месте.
- Не устанавливайте телевизор на высокой мебели (например, шкафах или книжных полках) без закрепления мебели и телевизора на соответствующей опоре.
- НИКОГДА не устанавливайте телевизор на ткань или другие материалы, которые могут находиться между телевизором и вспомогательной мебелью.
- НИКОГДА не ставьте предметы, которые могут вызвать у детей желание взобраться наверх, такие как игрушки и пульты дистанционного управления, на верхнюю часть телевизора или мебели, на которой установлен телевизор.
- Оборудование подходит для монтажа на высоте ≤ 2 м.

В случае хранения телевизора или его перемещения следует руководствоваться вышеприведенными рекомендациями.

Устройство, подключенное к защитному заземлению установки через электросеть или через другое устройство, подключенное к защитному заземлению, а также к системе телевидения, в определенных условиях может создавать опасность пожара. Поэтому подключение к системе распространения телевизионных программ должно выполняться через устройство, обеспечивающее электрическую изоляцию ниже определенного диапазона частот (гальванический изолятор)

Установка на стену

- Перед креплением телевизора к стене изучите данное руководство.
- Настенное крепление является опциональным. Если оно не входит в комплект, его можно приобрести в местном магазине.
- Не устанавливайте телевизор на потолок или на стене с уклоном.
- Используйте специальные винты для настенного крепления и другие дополнительные приспособления.
- Во избежание падения телевизора плотно затягивайте винты для настенного крепления. Не затягивайте винты слишком сильно.

Цифры и иллюстрации в этом руководстве по эксплуатации приведены только для информации и могут отличаться от фактического внешнего вида изделия. Конструкция и технические характеристики изделия могут быть изменены без предварительного уведомления.

Введение

Благодарим за выбор этого изделия. Скоро вы будете наслаждаться своим телевизором. Пожалуйста, тщательно изучите данные инструкции. Они содержат важную информацию, которая поможет вам максимально эффективно использовать ваш телевизор, а также обеспечить безопасную и правильную установку и эксплуатацию.

Входящие в комплект дополнительные приспособления

- Пульт дистанционного управления
- Батарейки: AAA - 2 шт.
- Инструкции по Эксплуатации
- Краткое руководство пользователя
- Шнур питания

Функции

- Google TV
- Операционная система Android™
- Google Cast
- Голосовой поиск
- Встроенное цифровое/эфирное/спутниковое телевидение (DVB-T-T2/C)
- Ethernet (ЛВС) для подключения к Интернету и обслуживания.
- Поддержка встроенной функции 802.11 a/b/g/n/ac WLAN

Высокий динамический диапазон (HDR) / гибридный журнал-гамма (HLG)

При использовании данной функции телевизор может воспроизводить больший динамический диапазон яркости, захватывая и затем комбинируя несколько различных экспозиций. HDR / HLG обещает лучшее качество изображения благодаря более ярким, более реалистичным бликам, более реалистичным цветам и другим улучшениям. Он обеспечивает ту картинку, которой добиваются кинематографисты, показывая скрытые области темных теней и солнечного света с полной ясностью, цветом и детализацией. Содержимое HDR / HLG поддерживается через собственные и приложения маркета, HDMI, USB-входы и трансляции DVB-S.

Стандартная установка и крепление на стену

Монтаж / демонтаж подставки

Подготовка

Извлеките подставку (-и) из упаковки и поместите телевизор на рабочий стол экраном вниз, на чистую и мягкую ткань (одеяло и т.д.).

- Используйте плоский и прочный стол, который больше, чем телевизор.
- Не удерживайте телевизор за экран.
- Соблюдайте осторожность, чтобы не поцарапать и не поломать телевизор.

Монтаж подставки

1. Установите подставку в место для крепления на задней панели телевизора.
2. Вставьте поставляемые болты и аккуратно затяните их, пока подставка(-и) не будет(-ут) закреплена(-ы) должным образом.

Снятие подставки с телевизора

Снимайте подставку следующим способом при использовании кронштейна для монтажа на стену или повторном упаковывании телевизора.

- Поместите телевизор на рабочий стол экраном вниз, на чистую и мягкую ткань. При этом подставка(-и) должна(-ы) свисать за край этой поверхности.
- Удалите винты, фиксирующие подставку(-и).
- Снимите подставку(-и).

В случае использования кронштейна для настенного крепления

Ваш телевизор также готов к эксплуатации с использованием настенного кронштейна, совместимого с креплением VESA. Он не входит в комплект поставки вместе с вашим телевизором, обратитесь к местному дилеру для приобретения рекомендуемого кронштейна для настенного крепления.

Размеры отверстий и измерения для установки настенного кронштейна;

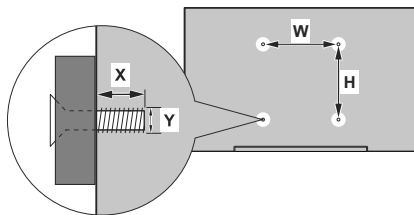

РАЗМЕРЫ ДЛЯ НАСТЕННОГО КРЕПЛЕНИЯ VESA

Размеры систем отверстий (мм)	Ш	Н
	75	75
Размеры болтов		
Длина (X)	мин. (мм)	5
	макс. (мм)	8
Резьба (Y)	M4	

Подключение антенны

Подключите вилку антенны или кабеля к разъему AERIAL INPUT (ANT), расположенному на задней панели телевизора.

Задняя панель телевизора

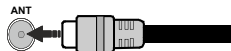

Если вы хотите подключить устройство к телевизору, убедитесь, что и телевизор, и устройство выключены, прежде чем устанавливать соединение. После завершения подключения вы можете включить оба устройства и использовать их.

Другие соединения



Если вы хотите подключить устройство к телевизору, убедитесь, что и телевизор, и устройство выключены, прежде чем устанавливать соединение. После завершения подключения вы можете включить устройства и использовать их.

Разъем	Тип	Провода	Устройство
	HDMI Разъем (сзади и сбоку)		
	Боковой разъем AV (аудио/видео) (сбоку)	 Боковой соединительный кабель для видео/аудио Аудио/видео кабель	
	Разъем SPDIF (коаксиальный выход) (сзади)		
	Разъем для наушников (сбоку)		
	Разъем USB (сбоку)		
	Разъем CI (сбоку)		
	LAN/Ethernet Подключение (назад)		

При использовании комплекта для настенного монтажа (обратитесь к своему дилеру, чтобы приобрести его, если он не входит в комплект) рекомендуется подключить все кабели перед установкой телевизора на стене. | Вставка или удаление модуля CI осуществляется, только если телевизор **ВЫКЛЮЧЕН**. Подробная информация о настройках приведена в руководстве по эксплуатации модуля. Входы USB на телевизоре поддерживают устройства до 500 мА. Подключение устройств, значение тока в которых выше 500 мА, может привести к повреждению телевизора. При подключении оборудования с помощью кабеля HDMI к телевизору, чтобы гарантировать достаточную защиту от паразитного излучения и бесперебойную передачу сигналов высокой четкости, вы должны использовать высокоскоростной экранированный кабель HDMI высокого класса с ферритами.

Включение/выключение телевизора

Подключение питания

ВАЖНО: Телевизор рассчитан на работу от электросети с напряжением 220-240В переменного тока и частотой 50 Гц.

После распаковки необходимо дать телевизору нагреться до комнатной температуры и только потом подключать к электрической сети.

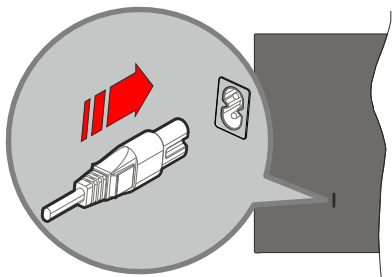

Подсоедините один конец (соединитель с двумя отверстиями) поставленного съемного шнура питания во вход для шнура питания на задней части телевизора, как показано выше. Затем соедините другой конец шнура питания в электрическую розетку.

Примечание: Позиция входа для шнура питания может изменяться в зависимости от модели.

Выведение телевизора из режима ожидания:

Если телевизор находится в режиме ожидания, будет гореть светодиодный индикатор режима ожидания. Выведите телевизор из режима ожидания любым из нижеприведенных способов.

- Нажмите кнопку **Standby** (Режим ожидания) на пульте дистанционного управления.
- Нажмите кнопку управления на телевизоре.

Телевизор включится.

Переключение телевизора в режим ожидания

Телевизор нельзя переключить в режим ожидания с помощью кнопки управления. Нажмите кнопку **Standby** (Режим ожидания) на пульте дистанционного управления. На экране появится окно **Power off** (Отключение питания). Выделите **OK** и нажмите кнопку **OK**. Телевизор перейдет в режим ожидания.

Выключение телевизора

Для полного отключения питания телевизора, отключите сетевой шнур из розетки.

Режим Quick Standby (быстрый режим ожидания)

Для того, чтобы перевести телевизор в режим быстрого ожидания:

- Нажмите кнопку **Standby** (Режим ожидания) на пульте дистанционного управления.

Чтобы вернуться в рабочий режим, повторно нажмите на эту же кнопку.

- Нажмите кнопку управления на телевизоре.

Чтобы вернуться в рабочий режим, повторно нажмите на кнопку управления.

Ваш телевизор продолжит работать в режиме быстрого ожидания так, как он постоянно проверяет обновления. Это не является неисправностью, он соответствует требованиям по потреблению электричества. Для того, чтобы уменьшить потребление энергии переключите Ваш телевизор в режим ожидания, как описано выше.

Управление телевизором

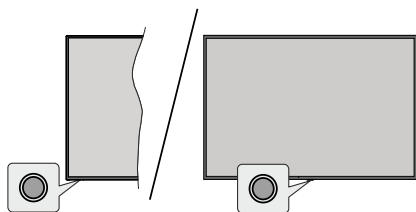

Кнопка управления позволяет управлять функцией включения режима быстрого ожидания телевизора.

Примечание: Положение кнопки панели управления может отличаться в зависимости от модели.

Выключение телевизора (Режим быстрого ожидания): Нажмите кнопку управления, чтобы переключить телевизор в режим быстрого ожидания.

Выключение телевизора (Режим ожидания): Телевизор нельзя переключить в режим ожидания с помощью кнопки управления.

Включение телевизора: Нажмите кнопку управления, телевизор включится.

Примечание: Меню настроек Live TV в режиме Live TV не может быть отображено через кнопку управления.

Работа с пультом дистанционного управления

Нажмите на кнопку **Menu** на пульте дистанционного управления для отображения меню Настроек Live TV при работе телевизора в режиме Live TV. Нажмите кнопку **Home**, чтобы отобразить или вернуться на главный экран телевизора. Используйте кнопки направления для перемещения фокуса, продолжения, корректировки некоторых

настроек, и нажмите кнопку **ОК** для выполнения выбора с целью внесения изменений, установки предпочтительных параметров, вхождения в подменю, запуска приложения и т.д. Для возврата к экрану предыдущего меню нажмите на кнопку **Возврат/назад** .

Выбор входного сигнала

После подключения внешних систем к телевизору можно переключаться на различные источники входного сигнала. Последовательно нажимайте на кнопку **Source** на пульте ДУ или используйте кнопки направления и нажмите кнопку **ОК** для переключения на различные источники при нахождении в режиме Live TV. Или войдите в меню «**Вводы**» на панели, выберите нужный источник из списка и нажмите **ОК**.

Переключение каналов и регулировка громкости

В режиме Live TV громкость можно отрегулировать с помощью кнопки **Громкость +/-**, а каналы можно переключать с помощью кнопок **Программа +/-** на пульте ДУ.

Пульт дистанционного управления

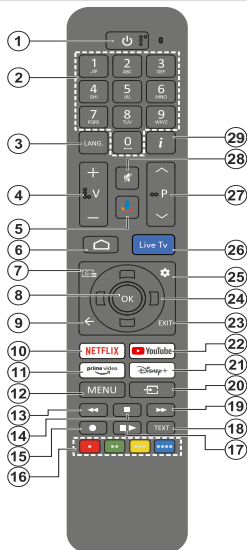

Кнопка режима ожидания

Нажмите кнопку **Standby** (Режим ожидания) на пульте дистанционного управления. На экране появится окно **Power off** (Отключение питания). Выделите **OK** и нажмите кнопку **OK**. Телевизор перейдет в режим ожидания. Нажмите на короткое время и отпустите для переключения телевизора в режим quick standby или переключения телевизора при включении режима quick standby или режима ожидания.

Установка батареек в пульт дистанционного управления

В ПДУ может быть винт, удерживающий крышку батарейного отсека на ПДУ (либо он может находиться в отдельном пакете). Выкрутите винт, если ранее крышка закручивалась. В этом случае снимите крышку батарейного отсека, чтобы открыть его. Установите две батарейки **AAA 1,5 В**. Убедитесь, что символы (+) и (-) расположены должным образом (используйте правильную полярность). Не вставляйте одновременно старые и новые батареи. Заменять только на аналогичный или эквивалентный тип. Установите крышку обратно. Закрепите крышку винтом при его наличии.

Сопряжение пульта с телевизором

При первом включении телевизора перед началом начальной настройки будет выполнен поиск пульта. На этом этапе вам нужно будет подключить пульт дистанционного управления к телевизору.

Нажмите и удерживайте одновременно кнопки «**Домой**» и «**Назад/Возврат**» на пульте, пока светодиод на пульте не начнет мигать, затем отпустите кнопки. Это означает, что пульт находится в режиме сопряжения.

Теперь подождите, пока телевизор найдет ваш пульт. Когда процесс сопряжения завершится успешно, светодиод на пульте погаснет, а на экране телевизора появится зеленая

галочка. Если процесс сопряжения завершится неудачно, пульт перейдет в спящий режим через 30 секунд.

Для подключения пульта позже, вы можете перейти в меню «**Настройки**» > «**Пульты и аксессуары**», выделить параметр «**Подключить аксессуары**» и нажать «**OK**», чтобы начать поиск аксессуаров.

***Примечание:** В зависимости от страны, выбранной при первоначальной настройке или сбросе настроек до заводских, на главном экране может быть установлено приложение Live TV или Live TVx.*

- 1. Режим ожидания** Режим Quick Standby / Режим ожидания / Включение
- 2. Цифровые кнопки** Переключение канала в режиме прямой трансляции, ввод цифры в текстовом окне на экране
- 3. Язык** Переключает режимы звука (аналоговое телевидение), отображает и изменяет язык аудио (цифровое телевидение, при наличии)
- 4. Громкость +/-** Увеличивает/уменьшает уровень громкости
- 5. Микрофон**: Активирует микрофон на пульте дистанционного управления, если пульт ранее был сопряжен с телевизором. В противном случае нажатие этой кнопки запустит поиск аксессуаров, с помощью которых можно провести сопряжение пульта с телевизором.
- 6. Главный экран**: Открывает главный экран, а также используется в процессе сопряжения пульта дистанционного управления. Нажмите и удерживайте, чтобы открыть панель инструментов
- 7. Руководство**: Отображение электронной программы передач в режиме прямой трансляции
- 8. OK**: Подтверждает выбор, входит в подменю, просматривает список каналов (в режиме прямой трансляции)
- 9. Назад/Возврат**: Возвращается к предыдущему экрану меню, делает шаг назад, выбирает параметры вкладки, закрывает открытые окна, завершает телетекст (в режиме Live TV-Teletext).
- 10. Netflix**: Запускает приложения Netflix.
- 11. Prime Video**: Запускается приложение Amazon Prime Video.
- 12. Меню**: Отображает главное меню настроек или открывает Панель управления (в зависимости от текущего источника), показывает доступные настройки, такие как звук и изображение
- 13. Обратная перемотка**: Перематываются назад кадры в медиафайлах, например в фильмах
- 14. Остановить**: Останавливается воспроизведение медиафайлов.
- 15. Запись**: Записывает программы в режиме прямой трансляции
- 16. Цветные кнопки**: Выполните инструкции на экране для использования цветных кнопок.
- 17. Пауза/Воспроизведение**: Приостановка воспроизведения, включение записи со смещением по времени в режиме прямой трансляции / Возобновляет воспроизведение приостановленного мультимедийного файла

18. **Текст** Открывание и закрывание телетекста (если доступен в режиме прямой трансляции)
 19. **Быстрая перемотка вперед:** Перематывает кадры вперед в медиафайлах, например, в фильмах
 20. **Источник** Показывает все доступные станции вещания и источники контента
 21. **Disney+:** Запускается приложение **Disney+**
 22. **YouTube:** Запускается приложение YouTube.
 23. **Выход:** Закрывает и выходит из главного меню настроек, главного экрана, любых запущенных приложений и переключается на последний установленный источник Live TV сигнала.
 24. **Кнопки направления:** Перемещение по меню, установка параметров, перемещение фокуса или курсора и т.д., и отображение подстраниц в режиме прямой трансляции-телетекста при нажатии кнопки "Вправо" или "Влево". Следуйте инструкциям на экране
- С приложением LiveTVx (в режиме Live TV)**
Влево/Вправо: Отображает главное меню настроек.
Верх: Увеличивает номер канала.
Низ: Уменьшает номер канала.
25. **Настройки:** Открывает панель инструментов
 26. **Live TV:** Переключается на последний установленный источник Live TV сигнала.
 27. **Программа +/-:** Включение следующего/предыдущего канала в режиме прямой трансляции.
 28. **Без звука:** Полностью отключает громкость телевизора.
 29. **Информация:** Отображение информации о контенте, показываемом на экране

Мастер первоначальной настройки

Примечание: Для завершения первоначальной настройки следуйте инструкциям на экране. Используйте кнопки направления и кнопку **OK** на пульте дистанционного управления для выбора, установки, подтверждения и продолжения.

При первом включении отобразится экран сопряжения с пультом дистанционного управления. После сопряжения пульта с телевизором в соответствии с инструкциями выберите язык на следующем экране и нажмите **OK**. Для настройки телевизора и каналов следуйте инструкциям на экране. Мастер установки будет инструктировать Вас на протяжении всего процесса настройки. Вы можете выполнить первоначальную настройку в любое время, используя опцию **Factory reset** в меню **Settings>System>About>Reset**. Обратитесь к разделу **Настройки** для получения дополнительной информации.

Некоторые шаги процесса первой настройки могут отличаться и могут быть пропущены в зависимости от выбранных параметров на каждом этапе.

1. Выполнить сопряжение пульта дистанционного управления

Поиск пульта дистанционного управления будет выполняться при первом включении телевизора. Следуйте инструкциям на экране, чтобы выполнить сопряжение беспроводного пульта дистанционного управления (зависит от модели пульта дистанционного управления) с телевизором. Если процесс сопряжения прошёл успешно, на экране отобразится отметка о подтверждении.

2. Приветственное сообщение и выбор языка

Сообщение «**Добро пожаловать**» будет отображаться вместе с вариантами выбора языка, перечисленными на экране. Выберите требуемый язык из списка и нажмите кнопку **OK**, чтобы продолжить.

3. Регион/страна

На следующем шаге выберите свою страну из списка и нажмите **OK**, чтобы продолжить.

4. Быстрая настройка

Вы можете быстро настроить Google TV с помощью своего телефона. Убедитесь, что на вашем устройстве Android или iOS включены Bluetooth и Wi-Fi. Следуйте инструкциям на телевизоре и телефоне, чтобы завершить быструю настройку.

Выделите **Ручная настройка (с пультом ДУ)** и нажмите **OK**, чтобы продолжить стандартные шаги настройки. Чтобы также продолжить базовую настройку (сервисы Google не включены), вам следует продолжить с этой опцией.

5. Выберите режим ТВ

На следующем этапе начальной настройки вы можете установить рабочий режим телевизора как **Домашний** или **Магазинный**. Опция **Store** настроит параметры вашего телевизора для демонстрационного режима в магазине. На экране будут отображаться поддерживаемые функции или воспроизводиться демонстрационное видео. Этот режим предназначен для использования в магазине. Для домашнего использования рекомендуется выбирать **Домашний** режим. Если вы выберете опцию **Магазин**, на следующем шаге вы сможете настроить предпочитаемый тип режима магазина.

Демонстрационное видео: Проигрывается демонстрационное видео.

E-POP слева/снизу: Поддерживаемые функции телевизора отображаются слева или снизу на экране.

6. Сетевое подключение

Если вы ранее подключили свой телевизор к Интернету через Ethernet, отобразится сообщение о том, что вы подключены. Вы можете продолжить

с проводным подключением, нажав **ОК**. Если вы хотите использовать беспроводное соединение вместо проводного, отключите кабель Ethernet. Доступные беспроводные сети будут найдены и перечислены. Затем следуйте инструкциям, описанным ниже.

Если подключение к Интернету ранее не было установлено через Ethernet, доступные беспроводные сети будут найдены и перечислены на следующем экране. Выберите из списка подходящую WLAN и нажмите **ОК** для подключения. Введите пароль с помощью виртуальной клавиатуры, если выбранная сеть защищена паролем. Выберите из списка параметр **ДРУГАЯ СЕТЬ**, если сеть, к которой вы хотите подключиться, имеет скрытый идентификатор SSID (название сети).

Если вы подключитесь к сети с доступом в Интернет и выполните вход в свою учетную запись Google на следующем этапе, телевизор выполнит настройку с использованием сервисов Google (настройка Google TV). В противном случае сервисы Google будут отключены (базовая настройка телевизора). Вы можете начать настройку Google TV позже с главного экрана после завершения первоначальной настройки.

Если вы предпочитаете не подключаться к интернету на данном этапе, то можете пропустить этот шаг, выбрав параметр **ПРОПУСТИТЬ**. Вы можете подключиться к Интернету позже, используя параметры меню **Сеть и интернет** в разделе **Настройки**. Обратитесь к разделу **Настройки** для получения дополнительной информации.

7. Вход в учетную запись Google

Если подключение к сети установлено успешно, вам будет предложено войти в свою учетную запись Google на следующем экране. Для использования всех сервисов Google необходимо войти в учетную запись Google. Этот шаг будет пропущен, если подключение к Интернету не установлено.

Выполнив вход, вы сможете открывать для себя новые приложения для видео, музыки и игр в Google Play, получать персональные рекомендации из таких приложений, как YouTube, покупать или брать напрокат новейшие фильмы и шоу в Google Play Фильмы и ТВ, получать доступ к развлечениям и управлять ваши СМИ. С помощью данного параметра вы можете войти в учетную запись Google, используя свой адрес электронной почты или номер телефона и пароль или создать новую учетную запись.

8. Условия и политика:

На следующем экране будут отображены Условия и политика. Продолжая, вы соглашаетесь с Условиями обслуживания Google, Условиями обслуживания

Google Play и Политикой конфиденциальности Google. Выберите **"Согласиться"** и нажмите кнопку **ОК** на пульте дистанционного управления, чтобы подтвердить и продолжить. На этом экране также можно просмотреть **Условия обслуживания**, **Условия использования Play** и **Политику конфиденциальности**. Для этого необходимо подключение к интернету. При отсутствии доступа к интернету отобразится сообщение с адресом сайта, на котором можно просмотреть эту информацию.

9. Сервисы Google

Выберите каждую услугу, чтобы узнать о ней больше, например, как включить или отключить ее позже. Данные будут использоваться в соответствии с Политикой конфиденциальности Google. Выделите **Принять** и нажмите **ОК**, чтобы подтвердить выбор этих настроек сервисов Google. Некоторые услуги будут недоступны, если вы не вошли в учетную запись Google.

10. Поиск по всем приложениям на вашем ТВ

Если вы вошли в свою учетную запись Google на предыдущих этапах, вы можете разрешить Ассистенту искать по всем приложениям на вашем ТВ. Выделите **Разрешить** или **Нет, спасибо** и нажмите **ОК**, чтобы продолжить.

11. Выберите ваши сервисы.

На этом этапе первоначальной настройки вы можете выбрать, какие сервисы и приложения устанавливать во время настройки. Ваш выбор будет сохранен и использован для рекомендаций. Выделите сервисы и приложения и нажмите **ОК**, чтобы выбрать или отменить выбор. Когда закончите, выделите **Подтвердить** и нажмите **ОК**, чтобы продолжить.

12. Сетевая политика конфиденциальности.

Далее отобразится экран политики конфиденциальности сети. Прочитайте соответствующие инструкции, отображаемые на экране. Вы можете использовать кнопки со стрелками вверх и вниз для прокрутки и чтения всего текста. Выделите **ОК** и нажмите **ОК**, чтобы подтвердить и продолжить. Вы можете прочитать политику конфиденциальности сети позже, используя соответствующую опцию в меню **Настройки > Сеть и Интернет**.

13. Родительский контроль

В зависимости от выбора страны, сделанного вами в предыдущих шагах, может отобразиться экран родительского контроля. Выделите желаемую опцию родительских ограничений и нажмите **ОК** или кнопку вправо, чтобы выбрать и продолжить. Телевизор получит информацию о соответствии возрасту из трансляции и, если этот уровень соответствия возрасту, то доступ к трансляции

будет запрещен. Вы можете выбрать **Выкл.**, если не хотите активировать родительский контроль.

14. Режим тюнера

На следующем этапе осуществляется выбор режима тюнера. Выберите предпочтительные параметры тюнера для установки каналов и использования функции прямой трансляции. Доступны варианты **Антенна/Эфирная антенна** и **Кабель**. Выделите вариант, соответствующий вашей ситуации, и нажмите **OK** или кнопку вправо, чтобы продолжить. Если вы не хотите выполнять сканирование тюнера, выберите **Далее** и нажмите **OK**.

Антенна/Эфирная антенна

Если выбрана опция «**Антенна/Воздушная антенна**», вы можете выбрать поиск цифровых эфирных и аналоговых каналов. На следующем экране выделите нужный вариант и нажмите **OK**, чтобы начать поиск.

Пока поиск продолжается, вы можете нажать кнопку «**Назад/Возврат**», чтобы остановить поиск. Каналы, которые уже были найдены, будут сохранены в списке каналов.

Примечание: Если в выбранной стране нет аналогового вещания, опция поиска каналов может быть недоступна.

Кабель

При выборе опции **Кабель** вы можете выбрать поиск цифровых наземных и аналоговых станций телевидения. При наличии таковых на экране **Выбрать оператора** отобразятся опции доступных операторов. Иначе этот шаг будет пропущен. Вы можете выбрать только операторов из списка. Выберите требуемого оператора и нажмите кнопку **OK** или кнопку направления Вправо, чтобы продолжить. На следующем экране выделите нужный вариант и нажмите **OK**, чтобы начать поиск. Если выбран один из вариантов поиска цифрового канала, затем отобразится экран конфигурации. Возможно, потребуется установить параметры **режима сканирования, частоты (кГц) и идентификатора сети**. Для выполнения полного сканирования установите **Режим сканирования** как **Полное или Расширенное (при наличии)**. В зависимости от выбранного оператора и/или настройки **режима сканирования** некоторые параметры могут быть недоступны для установки.

Примечание: Если в выбранной стране нет аналогового вещания, опция поиска каналов может быть недоступна.

После завершения установки доступных опций нажмите на кнопку направления Вправо, чтобы продолжить. Телевизор произведет поиск доступных программ вещания.

Пока поиск продолжается, вы можете нажать кнопку «**Назад/Возврат**», чтобы остановить

поиск. Каналы, которые уже были найдены, будут сохранены в списке каналов.

Когда сканирование каналов с выбранным тюнером будет завершено, мастер установки вернёт вас к этапу выбора режима тюнера. Если вы хотите продолжить сканирование каналов с другим тюнером, выполните действия, описанные выше. В противном случае выделите **Следующий шаг** и нажмите **OK** или кнопку вправо, чтобы продолжить.

На следующем этапе вас попросят дать согласие на сбор данных о подключении производителем для обеспечения корректной работы вашего телевизора. Прочтите текст на экране для получения подробной информации. Выделите **Принять** и нажмите **OK**, чтобы дать свое согласие и продолжить. Чтобы пропустить без вашего согласия, выберите **Далее**. Вы можете изменить этот параметр позже в меню «**Настройки > Система > O программе > Правовая информация > Использование и диагностика производителя**».

Если вы настроили Google TV, войдя в свою учетную запись Google на более ранних шагах, ваши приложения будут установлены и будут внесены финальные штрихи. Затем на следующем шаге вы можете выбрать предпочтение профиля ТВ как **Несколько профилей** или **Детские функции**. Прочитайте пояснения для каждого варианта. Если вы предпочитаете выбрать один из этих рекомендуемых вариантов, выделите тот, который вам подходит, и нажмите **OK**, чтобы выбрать его. Вы также можете пропустить этот шаг, не делая выбора. Когда закончите, выделите **Перейти к Google TV** и нажмите **OK**, чтобы продолжить. Главный экран будет отображен следующим.

Если вы не настраивали Google TV и вместо этого выполнили базовую настройку ТВ, не входя в свою учетную запись Google на более ранних шагах, вы можете на этом этапе включить PIN-защиту для вашего ТВ для дополнительной безопасности, в зависимости от выбранной страны. Выберите «**Настроить PIN-код**» и нажмите «**OK**». Прочитайте инструкции на следующем экране и нажмите «**OK**», чтобы продолжить настройку PIN-кода (PIN-код устройства). Вам потребуется ввести этот PIN-код для доступа к телевизору, изменения определённых настроек и т. д. Если вы забудете PIN-код, вам нужно будет выполнить сброс телевизора до заводских настроек, чтобы восстановить доступ. Вы можете сбросить телевизор, используя опцию «**Сброс настроек**» в меню «**Настройки > Система > O программе > Сброс**». Выберите «**Не сейчас**» и нажмите «**OK**», чтобы пропустить этот шаг. Главный экран будет отображен следующим. Вы можете начать настройку Google TV с главного экрана. Выберите «**Настроить Google TV**» и нажмите «**OK**», чтобы выполнить настройку Google TV.

На главном экране вы можете нажать кнопку **«Выход»** на пульте или выбрать приложение Live TV / Live TVx и нажать **«ОК»**, чтобы переключиться в режим Live TV и начать просмотр телеканалов.

Примечание: В зависимости от страны, выбранной при первоначальной настройке или сбросе настроек до заводских, на главном экране может быть установлено приложение Live TV или Live TVx.

Главный экран

Чтобы пользоваться преимуществами Google TV, установку Google TV следует выполнить вместо базовой установки ТВ во время первоначальной настройки или после сброса к заводским настройкам. Вы можете завершить установку Google TV, подключив телевизор к Интернету и войдя в свою учетную запись Google. Чтобы выполнить установку Google TV после первоначальной настройки или сброса к заводским настройкам, на главном экране прокрутите вниз, выделите параметр **Настроить Google TV** и нажмите **ОК**. Подключите телевизор к домашней сети с помощью высокоскоростного соединения. Для получения более подробной информации о подключении телевизора к Интернету см. разделы **Сеть и Интернет** и **Подключение к Интернету**.

Главное меню находится в центральной части вашего телевизора. С помощью главного меню вы можете запустить любое приложение, переключиться на телеканал, посмотреть фильм или переключиться на подключенное устройство. Нажмите кнопку **Домой**, чтобы отобразить окно главного меню. Вы также можете выбрать параметр **Главный экран Google TV / Главный экран** в меню **Источники**, чтобы перейти к главному экрану. Чтобы открыть меню **«Входы»**, нажмите кнопку **«Источник»** или кнопку **«Меню»** на пульте дистанционного управления, когда телевизор находится в режиме прямой трансляции, выделите параметр **«Источник»** в меню параметров телевизора и нажмите **ОК**. В зависимости от настройки вашего телевизора и выбранной страны на этапе первоначальной настройки или сброса, в главном меню могут быть представлены разные элементы.

Главный экран Google TV

Главный экран будет разбит на несколько вкладок. Будут доступны вкладки **« Главная »**, **«Приложения»** и **« Библиотека »**. Доступные параметры этих вкладок расположены в строках. Для перемещения по опциям главной страницы используйте кнопки направления на пульте ДУ. Выберите вкладку, а затем строку, переместите фокус на нужный элемент в строке. Нажмите **ОК**, чтобы сделать выбор или войти в подменю.

На главном экране в правом верхнем углу находится инструмент поиска. Чтобы начать поиск, вы можете выбрать или ввести слово через виртуальную клавиатуру или с помощью голосового поиска, если в вашем пульте имеется встроенный микрофон. Переместите фокус на инструмент поиска и нажмите **ОК** или просто нажмите кнопку **Микрофон** на пульте (в зависимости от модели пульта дистанционного управления) и произнесите команду, чтобы продолжить.

В левом верхнем углу главного экрана будет отображаться логотип активной учетной записи, если вы ранее вошли в учетную запись Google.

Чтобы отобразить панель мониторинга, нажмите кнопку **«Настройки»** или нажмите и удерживайте кнопку **«Домой»** на пульте дистанционного управления или последовательно нажмите правую кнопку направления на главном экране. На панели управления будут доступны параметры: меню настроек (значок шестеренки), ваша учетная запись Google TV (значок вошедшей учетной записи), **Заставка, Источники, Дисплей, Звук, Wi-Fi/Ethernet, Специальные возможности, Bluetooth** и Уведомления. На Панели управления также отображаются дата и время.

Для использования интернета Вам потребуется приложение интернет браузера. Выполните поиск на главном экране или на вкладке **« Приложения »**, найдите браузер и загрузите его.

Чтобы переключиться в режим Прямой эфир, выделите приложение **Прямой эфир / Прямой эфир X** и нажмите **ОК**, или нажмите кнопку **Выход** на пульте. Если на вашем телевизоре установлено приложение Прямой эфир x, что зависит от страны, выбранной при первоначальной настройке или после сброса к заводским настройкам, вам также нужно выделить канал на экране Прямой эфир x и нажать **ОК**, чтобы перейти в режим Прямой эфир. Вы также можете нажать кнопку **Источник**, чтобы открыть меню **Источники** и выбрать один из вариантов **Антенна, Кабель, Спутник** или **ATV** для просмотра телеканалов в прямом эфире. Если на вашем телевизоре установлено приложение **Прямой эфир x**, выберите параметр Прямой эфир.

Выделите приложение **Multi Media Player** и нажмите **ОК**, чтобы просмотреть подключенные USB-устройства и воспроизвести/отобразить установленный мультимедийный контент на телевизоре. Аудиофайлы можно воспроизводить через динамики телевизора или через акустические системы, подключенные к телевизору.

Основной домашний экран телевизора

Доступные опции главной страницы располагаются по строкам. Для перемещения по опциям главной страницы используйте кнопки направления на пульте ДУ. Выберите строку, затем переместите фокус

в требуемый пункт строки. Нажмите **ОК**, чтобы сделать выбор или войти в подменю.

Чтобы отобразить панель управления, нажмите кнопку «**Настройки**» или нажмите и удерживайте кнопку «**Домой**» на пульте дистанционного управления или выделите элемент «**Панель управления**» на главном экране и нажмите «**ОК**». На панели управления будут доступны параметры меню настроек, добавление аккаунта, **Заставка**, **Источники**, **Дисплей**, **Звук**, **Wi-Fi/Ethernet**, **Специальные возможности**, **Bluetooth** и параметры уведомлений. На Панели управления также отображаются дата и время.

Чтобы увидеть приложения, выделите пункт **Страница полноэкранных приложений** на главном экране и нажмите **ОК**. Чтобы переключиться в режим Прямого эфира, здесь выделите приложение **Прямой эфир / Прямой эфир x** и нажмите **ОК**. Кроме того, вы можете нажать кнопку **Выход** на главном экране. Если на вашем телевизоре установлено приложение **Прямой эфир x**, что зависит от страны, выбранной при первоначальной настройке или после сброса к заводским настройкам, вам также нужно выделить канал на экране **Прямой эфир x** и нажать **ОК**, чтобы перейти в режим Прямого эфира. Вы также можете нажать кнопку **Источник**, чтобы открыть меню **Источники** и выбрать один из вариантов **Антенна**, **Кабель**, **Спутник** или **ATV** для просмотра телеканалов в прямом эфире. Если на вашем телевизоре установлено приложение **Прямой эфир x**, выберите параметр **Прямой эфир**.

Выделите приложение **Медиаплеер MMR** в меню **Страница полноэкранных приложений** и нажмите **ОК**, чтобы просмотреть подключенные USB-устройства и воспроизводить или отображать установленный медиаконтент на телевизоре. Аудиофайлы можно воспроизводить через динамики телевизора или через акустические системы, подключенные к телевизору.

Содержание меню режима Live TV

Сначала переключите телевизор в режим Прямого эфира, затем нажмите кнопку **Меню** на пульте, чтобы увидеть параметры меню Прямого эфира. Чтобы переключиться в режим Прямого эфира, вы можете либо нажать кнопку **Выход**, либо выделить приложение **Прямой эфир / Прямой эфир x** на Главном экране(*) и нажать **ОК**. Если на вашем телевизоре установлено приложение **Прямой эфир x**, что зависит от страны, выбранной при первоначальной настройке или после сброса к заводским настройкам, вам также нужно выделить канал на экране **Прямой эфир x** и нажать **ОК**,

чтобы перейти в режим Прямого эфира. Вы также можете нажать кнопку **Источник**, чтобы открыть меню **Источники** и выбрать один из вариантов **Антенна**, **Кабель** или **Аналоговый**. Если на вашем телевизоре установлено приложение **Прямой эфир x**, выберите параметр **Прямой эфир**.

*Если во время первоначальной настройки или после сброса к заводским настройкам была выполнена базовая установка ТВ, выделите пункт **Страница полноэкранных приложений** на Главном экране и нажмите **ОК**, чтобы увидеть приложения. Обратитесь к разделу **Главный экран** для получения дополнительной информации.*

Каналы

Программа передач: Открывает электронную программу передач. Подробную информацию см. В разделе «**Программа передач**».

Канал: Откройте меню «**Каналы**». Вы можете использовать параметры этого меню для поиска каналов вещания. Обратитесь к разделу «**Каналы**» для получения дополнительной информации.

Управление каналами: Вы можете редактировать каналы и список каналов, используя опции этого меню.

Доступные варианты могут изменяться, или меню может стать неактивным в зависимости от выбранного источника сигнала или типа тюнера, оператора и того, завершена ли установка каналов. Чтобы задать источник сигнала, нажмите кнопку **Источник** и выберите нужный вариант в меню **Источники**. Если на вашем телевизоре установлено приложение **Прямой эфир x**, вы можете задать **Тип тюнера** в меню **Выбрать Тип**, которое можно открыть из списка каналов. Обратитесь к разделу **Список Каналов** для получения дополнительной информации.

Источник сигнала / Тип тюнера — Антенна.

Пропуск каналов: Установка каналов может быть пропущена при включении каналов через кнопку **Программа +/-** на пульте ДУ. Выберите требуемый канал +/- из списка и нажмите кнопку **ОК** для выделения / отмены выделения. Каналы также будут удалены из списка каналов. Однако вы все еще можете получить доступ к этим каналам, введя их номера на пульте дистанционного управления.

Каналы программ: Замените положения двух выбранных каналов в списке каналов. Выберите требуемые каналы из списка и нажмите кнопку **ОК** для выделения. Когда будет выбран второй канал, положение данного канала будет заменено на положение первого выбранного канала. Вы можете нажать желтую кнопку и ввести номер канала, который хотите выбрать. Затем выделите **ОК** и нажмите **ОК**, чтобы перейти к этому каналу.

Перемещение Каналов: Переместите канал на позицию другого канала. Выделите канал, который

хотите переместить, и нажмите **ОК**, чтобы его выбрать. Затем сделайте то же самое для второго канала. Когда выбран второй канал, вы можете нажать синюю кнопку, и первый выбранный канал будет перемещен на позицию этого канала. Когда появится диалоговое окно подтверждения, выделите « **Продолжить** » и нажмите « **ОК** », чтобы продолжить. Вы можете нажать желтую кнопку и ввести номер канала, который хотите выбрать. Затем выделите **ОК** и нажмите **ОК**, чтобы перейти к этому каналу.

Редактирование канала: Редактирование каналов в списке Отредактируйте имя и номер выбранного канала (*) и просмотрите данные **Имя сети, Тип канала и Частота** относительно этого канала, если доступно. В зависимости от канала можно редактировать и другие параметры. Нажмите кнопку **ОК** или желтую кнопку для редактирования выделенного канала. Вы можете нажать синюю кнопку, чтобы удалить выделенный канал.

() Выбранный номер канала не должен использоваться для другого канала в списке каналов.*

Удаление канала: Выберите требуемый канал/-ы из списка и нажмите кнопку **ОК** или желтую кнопку для выделения/отмены выделения. Затем нажмите синюю кнопку, чтобы удалить выделенный канал/-ы. Когда появится диалоговое окно подтверждения, выделите « **Продолжить** » и нажмите « **ОК** », чтобы продолжить.

Пересортировка каналов: Измените порядок каналов в списке каналов. Вы можете выполнить сканирование каналов, чтобы восстановить исходный порядок. Когда появится диалоговое окно подтверждения, выделите « **Продолжить** » и нажмите « **ОК** », чтобы продолжить.

Очистка списка каналов: Удаление каналов, сохраненных в списке каналов. Будет отображен диалог для подтверждения. Выберите **Продолжить** и нажмите **ОК** для продолжения. Для отмены выделите **Отмена** и нажмите **ОК**. Будут удалены только каналы текущего источника сигнала.

Источник сигнала / Тип тюнера — Кабель.

Пропуск каналов: Установка каналов может быть пропущена при включении каналов через кнопки **Программа +/-** на пульте ДУ. Выберите требуемый канал / -ы из списка и нажмите кнопку **ОК** для выделения / отмены выделения. Каналы также будут удалены из списка каналов. Однако вы все еще можете получить доступ к этим каналам, введя их номера на пульте дистанционного управления.

Каналы программ: Замените положения двух выбранных каналов в списке каналов. Выберите требуемые каналы из списка и нажмите кнопку **ОК** для выделения. Когда будет выбран второй канал, положение данного канала будет заменено на положение первого выбранного канала. Вы

можете нажать желтую кнопку и ввести номер канала, который хотите выбрать. Затем выделите **ОК** и нажмите **ОК**, чтобы перейти к этому каналу.

Перемещение Каналов: Переместите канал на позицию другого канала. Выделите канал, который хотите переместить, и нажмите **ОК**, чтобы его выбрать. Затем сделайте то же самое для второго канала. Когда выбран второй канал, вы можете нажать синюю кнопку, и первый выбранный канал будет перемещен на позицию этого канала. Когда появится диалоговое окно подтверждения, выделите « **Продолжить** » и нажмите « **ОК** », чтобы продолжить. Вы можете нажать желтую кнопку и ввести номер канала, который хотите выбрать. Затем выделите **ОК** и нажмите **ОК**, чтобы перейти к этому каналу.

Редактирование канала: Редактирование каналов в списке Отредактируйте имя и номер канала (*) выбранного канала и просмотрите данные **Имя сети, Тип канала, Частота, Модуляция и Скорость передачи символов** относительно этого канала. В зависимости от канала можно редактировать и другие параметры. Нажмите кнопку **ОК** или желтую кнопку для редактирования выделенного канала. Вы можете нажать синюю кнопку, чтобы удалить выделенный канал.

() Выбранный номер канала не должен использоваться для другого канала в списке каналов.*

Удаление канала: Выберите требуемый канал/-ы из списка и нажмите кнопку **ОК** или желтую кнопку для выделения/отмены выделения. Затем нажмите синюю кнопку, чтобы удалить выделенный канал/-ы. Когда появится диалоговое окно подтверждения, выделите « **Продолжить** » и нажмите « **ОК** », чтобы продолжить.

Пересортировка каналов: Измените порядок каналов в списке каналов. Вы можете выполнить сканирование каналов, чтобы восстановить исходный порядок. Когда появится диалоговое окно подтверждения, выделите « **Продолжить** » и нажмите « **ОК** », чтобы продолжить.

Очистка списка каналов: Удаление каналов, сохраненных в списке каналов. Будет отображен диалог для подтверждения. Выберите **Продолжить** и нажмите **ОК** для продолжения. Для отмены выделите **Отмена** и нажмите **ОК**. Будут удалены только каналы текущего источника сигнала.

Источник сигнала / Тип тюнера — Аналоговый.

Пропуск каналов: Установка каналов может быть пропущена при включении каналов через кнопки **Программа +/-** на пульте ДУ. Выберите требуемый канал / -ы из списка и нажмите кнопку **ОК** для выделения / отмены выделения. Каналы также будут удалены из списка каналов. Однако вы все еще

можете получить доступ к этим каналам, введя их номера на пульте дистанционного управления.

Каналы программ: Замените положения двух выбранных каналов в списке каналов. Выберите требуемые каналы из списка и нажмите кнопку **OK** для выделения. Когда будет выбран второй канал, положение данного канала будет заменено на положение первого выбранного канала. Вы можете нажать желтую кнопку и ввести номер канала, который хотите выбрать. Затем выделите **OK** и нажмите **OK**, чтобы перейти к этому каналу.

Перемещение Каналов: Переместите канал на позицию другого канала. Выделите канал, который хотите переместить, и нажмите **OK**, чтобы его выбрать. Затем сделайте то же самое для второго канала. Когда выбран второй канал, вы можете нажать синюю кнопку, и первый выбранный канал будет перемещен на позицию этого канала. Когда появится диалоговое окно подтверждения, выделите « **Продолжить** » и нажмите « **OK** », чтобы продолжить. Вы можете нажать желтую кнопку и ввести номер канала, который хотите выбрать. Затем выделите **OK** и нажмите **OK**, чтобы перейти к этому каналу.

Редактирование канала: Редактирование каналов в списке Отредактируйте номер канала (*), имя, частоту, систему цвета и звука выбранного канала и просмотрите данные **Имя сети**, **Тип канала** и Частота относительно этого канала, если доступно. Нажмите кнопку **OK** или желтую кнопку для редактирования выделенного канала. Вы можете нажать синюю кнопку, чтобы удалить выделенный канал.

(Выбранный номер канала не должен использоваться для другого канала в списке каналов.*

Удаление канала: Выберите требуемый канал/-ы из списка и нажмите кнопку **OK** или желтую кнопку для выделения/отмены выделения. Затем нажмите синюю кнопку, чтобы удалить выделенный канал/-ы. Когда появится диалоговое окно подтверждения, выделите « **Продолжить** » и нажмите « **OK** », чтобы продолжить.

Тонкая настройка аналогового канала: Выберите из списка канал, который необходимо настроить, и нажмите кнопку **OK**. Затем измените частоту с помощью кнопок со стрелками влево/вправо, чтобы найти оптимальный прием. Нажмите на кнопку **Назад / Возврат** для сохранения и выхода. Когда появится диалоговое окно подтверждения, выделите **OK** и нажмите **OK**, чтобы продолжить.

Очистка списка каналов: Удаление каналов, сохраненных в списке каналов. Будет отображен диалог для подтверждения. Выберите **Продолжить** и нажмите **OK** для продолжения. Для отмены выделите **Отмена** и нажмите **OK**. Будут удалены только каналы текущего источника сигнала.

Опции ТВ

Источник Отображение списка источников входного сигнала. Выберите нужный и нажмите **OK**, чтобы переключиться на этот источник.

Дисплей: Откройте меню Дисплей. Обратитесь к разделу «**Дисплей и Звук**» для получения подробной информации.

Экран: Установите соотношения сторон экрана. Выберите один из предустановленных вариантов в соответствии с вашими предпочтениями.

Звук: Откройте меню **Звук**. Обратитесь к разделу «**Дисплей и Звук**» для получения подробной информации.

Родительский контроль

(Чтобы войти в это меню, сначала необходимо ввести PIN-код. Используйте PIN-код учетной записи Google или PIN-код устройства, который вы создали во время первоначальной настройки или сброса настроек. Если вы не создали PIN-код устройства во время первоначальной настройки или сброса настроек, или если вы не вошли в учетную запись Google, вам потребуется создать PIN-код устройства для доступа к этому меню. Некоторые опции могут быть недоступны или изменяться в зависимости от выбора страны во время первоначальной настройки или сброса настроек. Содержание этого меню может не отображаться, если установка канала не завершена и каналы не установлены.*

Блокировка каналов: Выберите канал (-ы) из списка каналов, который должен быть заблокирован. Выделите канал и нажмите **OK**, чтобы выбрать или отменить выбор. Для просмотра заблокированного канала сначала необходимо ввести PIN.

Ограничения программы: Блокируйте программы в соответствии с информацией о возрасте, которая сообщается во время вещания. Вы можете включать или выключать ограничения, устанавливать рейтинговые системы, возрастные ограничения и блокировать программы без оценки, используя параметры этого меню.

Блокировка входов тюнера: Предотвращает доступ к контенту выбранного входа тюнера. Выделите желаемый вариант входа и нажмите **OK**, чтобы выбрать / отменить выбор. Чтобы переключиться на заблокированный источник ввода, сначала необходимо PIN.

Примечание: Некоторые опции могут быть недоступны в зависимости от выбранного источника входа.

Карта CI: Отображение доступных опций меню CAM (Conditional Access Module), который используется. Этот элемент может быть недоступен в зависимости от настройки источника входного сигнала.

Расширенные Настройки

Параметры этого меню могут изменяться и/или отображаться серым цветом в зависимости от выбранного источника входного сигнала.

Аудио

Язык аудио: Установите предпочтительный язык для аудио. Этот элемент может быть недоступен в зависимости от настройки источника входного сигнала.

Второй язык аудио: Установите одну из указанных в списке опций языка как второй параметр языка аудио.

Саундтреки: Установите настройки звуковых дорожек, если таковые имеются.

Тип аудио: Установите предпочитаемый тип звука.

Для лиц с нарушением зрения: Установите для параметра « **Тип аудио** » значение «**Описание аудио** », чтобы включить этот параметр. Цифровые телеканалы могут транслировать специальные аудиокomentarии с описанием действий на экране, мимики, жестов и движений для лиц с нарушением зрения.

Динамик: Включите данную опцию, если вы хотите слышать аудиокomentarии через динамики телевизора.

Наушники: Включите данную опцию, если вы хотите направить аудиокomentarии на наушники телевизора.

Громкость: Отрегулируйте уровень громкости аудиокomentarиев.

Rap and Fade (Микширование звуковых данных): Включите данную опцию, если вы хотите более четко слышать аудиокomentarии, когда они доступны через телевидение.

Аудио для слабовидящих: Установите звуковые предпочтения для слабовидящих. Опции будут доступны, в зависимости от выбранной станции телевидения.

Управление фейдером: Отрегулируйте баланс громкости между основным звуком телевизора (**Main**) и аудиокomentarиями (**AD**).

Субтитры

Аналоговые субтитры: Включение или отключение субтитров для аналоговых трансляций. Если будет выбрана опция Без звука, субтитры аналогового канала будут отображаться на экране, но при этом динамики будут отключенными.

Цифровые субтитры: Включение или отключение субтитров для аналоговых трансляций. Если выбрана опция **Для лиц с нарушением слуха**, лицам с нарушением слуха

или плохо слышащим будут предоставлены дополнительные описания.

Дорожки субтитров: Установите настройки дорожки субтитров, если таковые имеются.

Язык цифровых субтитров: Установите одну из указанных в списке опций языка как первичный параметр языка субтитров цифрового канала.

Второй язык цифровых субтитров: Установите одну из указанных в списке опций языка как первичный параметр языка субтитров цифрового канала. Если выбранный язык в опции Язык субтитров цифрового канала будет недоступным, субтитры будут отображаться на этом языке.

Тип субтитров: Установите данную опцию как Стандартная или Для лиц с нарушением слуха. Если выбрана опция **Для лиц с нарушением слуха**, лицам с нарушением слуха или плохо слышащим будут предоставлены дополнительные описания.

Телетекст

Язык телетекста цифрового канала: Установите язык телетекста для цифровых станций телевидения.

Язык страницы декодирования: Установите язык страницы декодирования для отображения телетекста.

Синий Фон: Включите / выключите эту функцию в соответствии с вашими предпочтениями. При включении синий фон будет отображаться на экране при отсутствии сигнала.

Автоматическое отключение при отсутствии сигнала: Установите поведение телевизора при отсутствии сигнала от установленного в данный момент источника входного сигнала. Определите время, по истечении которого телевизор выключится, или установите значение «**Выкл**» для отключения.

Канал по умолчанию: Установите предпочтительный канал запуска по умолчанию. Если для параметра «**Режим выбора**» установлено значение «**Выбор пользователя**», станет доступна опция «**Показать каналы**». Выделите и нажмите **ОК**, чтобы просмотреть список каналов. Выделите канал и нажмите **ОК**, чтобы сделать выбор. Выбранный канал будет отображаться каждый раз, когда телевизор снова включается из любого режима ожидания. Если для **режима выбора** установлено значение «**Последний статус**», будет отображаться последний просматриваемый канал.

Настройки НВВТV

Поддержка HBBTV: Включите или выключите функцию HBBTV.

Не отслеживать: Задайте свои предпочтения в отношении поведения отслеживания для услуг HBBTV.

Настройки Cookie: Установите предпочтения настроек cookie для услуг HBBTV.

Постоянное хранение: Включите или выключите функцию постоянного хранения. Если эта функция включена, файлы cookie будут храниться с датой истечения срока действия в постоянной памяти телевизора.

Блокировать сайты отслеживания: Включите или отключите функцию блокировки сайтов отслеживания.

Идентификатор устройства: Включите или выключите функцию идентификатора устройства.

Сбросить идентификатор устройства: Сбросьте идентификатор устройства для услуг HBBTV. Отобразится диалоговое окно подтверждения. Нажмите **ОК**, чтобы продолжить, **Назад**, чтобы отменить.

Информация о системе: Отображение подробной системной информации о текущем канале, такой как **уровень сигнала, качество сигнала, частота** и т.д.

Лицензии с открытым исходным кодом: Отображение информации о лицензии на открытое программное обеспечение

Настройки: Откройте меню **«Настройки»**. Обратитесь к разделу **«Настройки»** для получения подробной информации.

Запись

Список записей: Записи будут отображаться, если таковые имеются. Выделите запись, которую хотите воспроизвести, и нажмите **ОК** для ее воспроизведения. Нажмите желтую кнопку, чтобы удалить выделенную запись, или синюю кнопку, чтобы просмотреть подробную информацию о записи. Вы можете использовать красную и зеленую кнопки для прокрутки списка вверх и вниз по одной странице.

Информация об устройстве: Отобразятся подключенные устройства USB. Выделите нужное устройство и нажмите **ОК**, чтобы увидеть доступные варианты.

Установить сдвиг по времени: Отметьте выбранное устройство USB или раздел на нем для записи со сдвигом во времени. Если устройство не помечено, оно не может быть использовано для функции Таймшифт.

Настроить PVR: Отметьте выбранное устройство USB или раздел на нем для PVR. Если устройство не помечено, оно не может быть использовано для записи.

Формат: Отформатируйте выбранное устройство USB. Дополнительную информацию см. в разделе **«Запись USB»**

Тест скорости: Запустите тест скорости для выбранного USB-накопителя. Результат теста будет отображаться по завершении.

Список расписания: Добавляйте напоминания или таймеры записи, отображайте Список расписания.

Режим смещения по времени: Включите или отключите функцию записи с таймшифтом. Дополнительную информацию см. в разделе **«Запись USB»**

Настройки

Рекомендации и основные параметры настроек отображаются в меню **«Настройки»**. Вы можете использовать кнопки направления вправо и влево, **ОК** и кнопки **Назад/Возврат** для навигации по дереву меню.

В зависимости от страны, выбранной при первоначальной настройке или сбросе настроек до заводских, на главном экране может быть установлено приложение Live TV или Live TVx. Интерфейс и работа приложений Прямой эфир ТВ и Прямой эфир ТВ x немного отличаются. Пожалуйста, ознакомьтесь с соответствующим разделом.

с приложением Live TV

Вы можете получить доступ к меню **«Настройки»** с панели управления или из меню **«Настройки ТВ»** в режиме Live TV. Чтобы открыть панель управления, нажмите кнопку **«Настройки»** или удерживайте кнопку **«Домой»** на пульте. Если установка Google TV выполняется при первоначальной настройке или после сброса к заводским настройкам, вы также можете несколько раз подряд нажимать кнопку вправо на главном экране, чтобы открыть панель. Если установка Базовое ТВ выполняется при первоначальной настройке или после сброса к заводским настройкам, выделите на главном экране пункт **Панель** и нажмите **ОК**. Чтобы открыть меню **Параметры ТВ**, нажмите кнопку **Меню**.

с приложением Live TVx

К меню **Настройки** можно перейти с панели или, если вы находитесь в режиме прямого эфира, из меню **Параметры ТВ** либо с экрана Прямой эфир ТВ x. Чтобы открыть панель управления, нажмите кнопку **«Настройки»** или удерживайте кнопку **«Домой»** на пульте. Если установка Google TV выполняется при первоначальной настройке

или после сброса к заводским настройкам, вы также можете несколько раз подряд нажимать кнопку вправо на главном экране, чтобы открыть панель. Если установка Базовое ТВ выполняется при первоначальной настройке или после сброса к заводским настройкам, выделите на главном экране пункт **Панель** и нажмите **OK**. Чтобы открыть меню **Параметры ТВ**, нажмите кнопку **Меню**. Чтобы перейти в меню **Настройки** с экрана Прямой эфир ТВ х, нажмите кнопку **Назад/Возврат**. Затем выделите значок шестерёнки в правом верхнем углу экрана Live TVx и нажмите **«OK»**, чтобы открыть меню **«Настройки»**.

Каналы и входы:

Содержание этого меню может меняться в зависимости от выбранного источника входного сигнала и от того, завершена ли установка канала.

Каналы

Аналоговое вещание

Сканирование каналов: Запустите поиск аналоговых каналов. Вы можете нажать **OK** или кнопку **Назад/Возврат**, чтобы отменить сканирование. Затем нажмите **OK** или кнопку **Назад/Возврат** еще раз, чтобы выйти. Каналы, которые уже были найдены, будут сохранены в списке каналов.

Обновление поиска: Поиск обновлений. Предварительно добавленные каналы не будут удалены, а заново найденные каналы будут сохранены в список каналов. Вы можете нажать **OK** или кнопку **Назад/Возврат**, чтобы отменить сканирование. Затем нажмите **OK** или кнопку **Назад/Возврат** еще раз, чтобы выйти.

Аналоговое сканирование вручную: Запустите сканирование каналов вручную. Сначала введите начальную частоту сканирования. Затем выделите направление сканирования и нажмите **OK** или кнопку вправо, чтобы начать сканирование. Найденные каналы будут сохранены в списке каналов. Вы можете нажать кнопку **Назад/Возврат** для отмены поиска.

Антенна

Сканирование каналов: Начните поиск цифровых наземных станций телевидения. Вы можете нажать **OK** или кнопку **Назад/Возврат**, чтобы отменить сканирование. Затем нажмите **OK** или кнопку **Назад/Возврат** еще раз, чтобы выйти. Каналы, которые уже были найдены, будут сохранены в списке каналов.

Обновление поиска: Поиск обновлений. Предварительно добавленные каналы не будут удалены, а заново найденные каналы будут сохранены в список каналов. Вы можете нажать **OK** или кнопку **Назад/Возврат**, чтобы отменить

сканирование. Затем нажмите **OK** или кнопку **Назад/Возврат** еще раз, чтобы выйти.

РЧ-сканирование одного канала: Выберите **РЧ-канал** с помощью кнопок направления "Влево/вправо". Будут показаны **уровень сигнала** и **качество сигнала** выбранного канала. Выберите **«Сканировать»** и нажмите **«OK»**, чтобы начать сканирование на выбранном RF-канале. Ранее добавленные каналы не будут удалены, а все новые найденные каналы будут сохранены в списке каналов. Вы можете нажать кнопку **Назад/Возврат** для отмены поиска. Затем снова нажмите кнопку **Назад/Возврат**, чтобы выйти.

Обновление услуг вручную: Запустите обновление услуг вручную. Вы можете нажать **OK** или кнопку **Назад/Возврат**, чтобы отменить сканирование. Затем нажмите **OK** или кнопку **Назад/Возврат** еще раз, чтобы выйти. Ранее добавленные каналы будут удалены.

LCN: Задайте свои предпочтения для LCN. LCN — это система номеров логических каналов, которая организует доступные программы вещания в соответствии с распознаваемой последовательностью каналов (при наличии).

Тип Поиска Каналов: Задайте предпочтительный тип поиска.

Тип Хранения Каналов: Задайте предпочтительный тип хранения.

Выбор избранной сети: Выберите свою любимую сеть. Опция данного меню будет активной при наличии доступа к более, чем одной сети.

Кабель

Сканирование каналов: Начните поиск цифровых кабельных каналов. При наличии появятся список операторов. Выберите требуемого оператора и нажмите на кнопку **OK**. Могут быть доступны опции **Режим сканирования**, **Частота** и **Идентификатор сети**. Данные опции могут отличаться в зависимости от выбранного оператора и **Режима сканирования**. Если вы не знаете, как настроить другие параметры, установите **«Режим сканирования»** в положение **«Полное»** (если доступно). Выделите **«Поиск»** и нажмите кнопку **OK** либо кнопку направления Вправо, чтобы начать поиск. Вы можете нажать кнопку **Назад/Возврат** для отмены поиска. Затем снова нажмите кнопку **Назад/Возврат**, чтобы выйти. Каналы, которые уже были найдены, будут сохранены в списке каналов.

РЧ-сканирование одного канала: Введите значение частоты. **Уровень сигнала** и **качество сигнала** выбранной частоты будут отображены.

Выделите пункт **Сканирование** и нажмите **ОК** или кнопку вправо, чтобы начать сканирование. Ранее добавленные каналы не будут удалены, а все новые найденные каналы будут сохранены в списке каналов. Вы можете нажать кнопку **Назад/Возврат** для отмены поиска. Затем снова нажмите кнопку **Назад/Возврат**, чтобы выйти.

LCN: Задайте свои предпочтения для LCN. LCN — это система номеров логических каналов, которая организует доступные программы вещания в соответствии с распознаваемой последовательностью каналов (при наличии).

Тип Поиска Каналов: Задайте предпочтительный тип поиск.

Тип Хранения Каналов: Задайте предпочтительный тип хранения.

Автоматическое обнуление канала: Включите или выключите функцию автоматического обновления каналов.

Сообщение об обновлении канала: Включите или выключите функцию сообщения об обновлении канала.

Примечание: Некоторые параметры могут быть недоступны и отображаться серым цветом в зависимости от выбора оператора и настроек, связанных с оператором.

Входные сигналы

Переключайтесь на другой источник сигнала, показывайте или скрывайте источник, добавляйте к нему PIN-блокировку, изменяйте его имя, задавайте предпочтение по переводу телевизора в режим ожидания при отсутствии сигнала с источника и настраивайте параметры функции HDMI CEC.

Дисплей и Звук

Дисплей

Режим изображения: Вы можете задать режим изображения в соответствии с вашими предварительными настройками или требованиями. Можно установить одну из следующих опций режима изображения: **Стандартный**, **Яркий**, **Спорт**, **Кино** и **Игра**.

Некоторые настройки будут автоматически регулироваться в зависимости от выбранного режима изображения.

Автоматическая подсветка(опционально): Установите настройку автоматической подсветки. Доступны режимы **Выключено**, **Низкий** и **Средний**. Для отключения данной опции установите параметр **Выкл.**

Подсветка: Отрегулируйте уровень подсветки экрана вручную. Этот элемент будет недоступен, если для параметра **Автоподсветка** не установлено значение **Выкл.**

Яркость: Установка значения яркости изображения.

Контраст: Установка значения контраста изображения.

Цвет: Установка значения насыщенности цвета изображения.

Оттенок: Установка значения оттенка изображения.

Резкость: Установка значения резкости отображения объектов на экране.

Дополнительные настройки

Изображение выключено: Выберите этот вариант и нажмите **ОК**, чтобы выключить экран. Нажмите любую кнопку на пульте дистанционного управления телевизора, чтобы включить экран снова. Обратите внимание, что вы не можете включить экран с помощью кнопок **громкости +/-**, **отключения звука** и **режима ожидания**. Эти кнопки будут нормально работать.

Цветовая температура: Установите предпочтительную цветовую температуру. Будут доступны параметры **Пользовательский**, **Холодный**, **Стандартный** и **Теплый**. Вы можете отрегулировать интенсивность красного, зеленого, синего цветов и значение усиления вручную. Если одно из этих значений изменяется вручную, параметр **Цветовая температура** будет изменен на **Пользовательский**, если он еще не установлен.

DNR: Динамическое шумоподавление (DNR) - это процесс удаления шума из цифрового или аналоговых сигналов. Установите для параметра DNR значение **Низкий**, **Средний**, **Сильный**, **Автоматический** или отключите его, установив значение **Выкл.**

MPEG NR: Подавление шума MPEG убирает флэшный шум вокруг контуров и шум на заднем плане. Установите для параметра MPEG NR значение **Низкий**, **Средний**, **Сильный** или отключите его, установив значение **Выкл.**

Макс. живой: Управляет контрастом и восприятием цвета, в основном преобразует изображение со стандартным динамическим диапазоном в изображение с высоким динамическим диапазоном. Установите как **Вкл.**, чтобы активировать.

Adaptive Luma Control (Адаптация яркости): Adaptive Luma Control регулирует настройки контрастности глобально в соответствии с исторической контентом, чтобы обеспечить более глубокое восприятие черного и более яркое белое восприятие. Установите для параметра

Adaptive Luma Control значение **Низкий**, **Средний**, **Сильный** или отключите его, установив значение **Выкл.**

Локальный контроль контрастности: Локальный контроль контрастности разделяет каждый кадр на определенные небольшие области и дает возможность применять независимые настройки контрастности для каждой области. Этот алгоритм улучшает мелкие детали и обеспечивает лучшее восприятие контраста. Он создает более глубокое впечатление за счет улучшения темных и светлых областей без потери деталей. Установите для параметра Локальный контроль контрастности значение **Низкий**, **Средний**, **Высокий** или отключите его, установив значение **Выкл.**

Динамическое усиление цвета: Настройте предпочтения функции динамического усиления цвета: Установите **Низкий**, **Средний** или **Высокий**, чтобы включить. Для отключения данной опции установите параметр **Выкл.**

Flesh Tone (Телесные тона): Регулирует яркость телесного тона. Установите как предпочтительный параметр **Низкий**, **Средний** или **Высокий**. Для отключения данной опции установите параметр **Выкл.**

Режим DI Film: Это функция для определения каденции 3: 2 или 2: 2 для содержимого фильма со скоростью 24 кадра в секунду и улучшает побочные эффекты (например, эффект чересстрочной развертки или дрожание), вызванные этими методами вытягивания вниз. Установите для параметра DI Film Mode значение **Auto** или отключите его, установив значение **Off**. Эта опция будет недоступна, если включены **Режим игры** или **Режим ПК**.

Усиление Синего: Человеческий глаз воспринимает более холодные blue цвета как более яркие белые, функция Blue Stretch изменяет баланс белого от средних до высоких уровней серого на более холодную цветовую температуру. Включите или выключите функцию.

Гамма: Установите предпочтительную гамму. Будут доступны варианты **Темный**, **Средний** и **Яркий**.

Игровой Режим: Это режим, который снижает производительность некоторых алгоритмов обработки изображений, чтобы соответствовать видеоиграм с высокой частотой кадров. Включите или выключите функцию.

Примечание: Игровой режим нельзя использовать для Netflix и YouTube.

Режим ПК: Режим ПК - это режим, который сокращает некоторые алгоритмы обработки изображения, чтобы сохранить тип сигнала

таким, какой он есть. Его можно использовать особенно для входов RGB. Включите или выключите функцию.

Диапазон HDMI RGB: Этот параметр следует отрегулировать в соответствии с диапазоном входного сигнала RGB на источнике HDMI. Это может быть ограниченный диапазон (16-235) или полный диапазон (0-255). Установите предпочтительный диапазон HDMI RGB. Будут доступны варианты **Авто**, **Полный** и **Ограниченный**. Этот элемент будет недоступен, если источник входного сигнала не установлен как HDMI.

Неяркий синий цвет: Экраны электронных устройств излучают синий свет, который может вызвать утомление глаз и со временем вызвать проблемы со зрением. Для снижения воздействия синего цвета установите предпочтительный параметр как **Низкий**, **Средний** или **Высокий**. Для отключения данной опции установите параметр **Выкл.**

Цветовое пространство: Вы можете использовать данный вариант, чтобы установить диапазон цветов, отображаемых на экране телевизора. Если установлено значение **Вкл.**, цвета регулируются в соответствии с исходным сигналом. При установке **Авто** телевизор включает эту функцию динамически в зависимости от типа сигнала источника. Если установлено значение **Выкл.**, максимальная способность телевизора по отображению цветов используется по умолчанию. Также доступны варианты **sRGB/BT.709**, **Adobe RGB**, **BT.2020**, **DCI**. Выберите по своему усмотрению.

Цветовой тюнер: Насыщенность цвета, оттенок, яркость можно регулировать для красного, зеленого, синего, голубого, пурпурного, желтого и телесного тона (оттенка кожи) для получения более яркого или более естественного изображения. Задайте значения **Оттенок**, **Насыщенность**, **Яркость**, **Смещение** и **Усиление** вручную. Выделите **Включить** и нажмите **OK**, чтобы включить эту функцию.

11-точечная коррекция баланса белого: Функция баланса белого калибрует цветовую температуру телевизора с подробными уровнями серого. Однородность шкалы серого можно улучшить визуально или путем измерения. Отрегулируйте интенсивность **красного**, **зеленого**, **синего** цветов и значение **усиления** вручную. Выделите **Включить** и нажмите **OK**, чтобы включить эту функцию.

Восстановить настройки по умолчанию: Сброс настроек изображения с возвратом к заводским настройкам.

Примечание: В зависимости от текущего источника сигнала и выбранных настроек некоторые пункты меню могут быть недоступны.

Экран

Установка соотношения сторон экрана. Выберите один из предустановленных вариантов в соответствии с вашими предпочтениями.

Звук

Тип звука: Для легкой настройки звука вы можете выбрать предустановленную настройку. Будут доступны параметры **Пользовательский**, **Стандартный**, **Яркий**, **Спорт**, **Кино**, **Музыка** или **Новости**. Настройки звука будут регулироваться в соответствии с выбранным стилем звука. Некоторые другие параметры звука могут стать недоступными в зависимости от выбора.

Доступные стили будут **Игра**, **Фильм**, **Музыка**, **Новости**, **Стадион**, **Умный** и **Пользовательский** при включённой обработке **Dolby Audio**.

Базовые настройки:

Баланс: Настройка левого и правого баланса громкости динамиков и наушников.

Бас: Настройте уровень басов с помощью кнопок «Влево» и «Вправо».

Высокие частоты: Настройте уровень высоких частот с помощью кнопок «Влево» и «Вправо».

Объемный звук: Включение или выключение функции «Объемный звук».

Детали эквалайзера: Отрегулируйте значения эквалайзера в соответствии со своими предпочтениями.

Автоматический регулятор громкости: С помощью автоматической регулировки громкости вы можете настроить телевизор на автоматическое выравнивание резких перепадов громкости. Обычно в начале рекламы или при переключении каналов. Включите / выключите эту опцию, нажав **OK**.

Обработка звука Dolby: С помощью обработки звука Dolby вы можете улучшить качество звука вашего телевизора. Нажмите **OK**, чтобы включить или выключить эту функцию. Некоторые другие параметры звука могут стать недоступными и отображаться серым цветом в зависимости от выполненных здесь настроек. Установите для параметра Обработка звука **Dolby** значение **Выкл**, если вы хотите изменить эти настройки.

Настройки обработки Dolby Audio: Выделите этот пункт и нажмите **OK**, чтобы просмотреть параметры и выполнить настройку.

Средство авторегулировки громкости: Позволяет сбалансировать уровни звука.

Таким образом, вы минимально подвержены воздействию сильного увеличения и уменьшения звука. Включите / выключите эту функцию, нажав **OK**.

Громкоговорители: Включите эту опцию, если хотите слышать звук через динамики телевизора.

Задержка динамиков: Регулировка значения задержки для динамиков.

Режим Downmix (Понижающее микширование): Задайте свои предпочтительные настройки для преобразования многоканальных аудиосигналов в двухканальные аудиосигналы. Будут доступны варианты **Stereo** и **Surround**.

Улучшение диалога: Эта функция предоставляет возможность последующей обработки звука для оптимизации речевого диалога. Доступны режимы: **Выключено**, **Низкий**, **Средний** и **Высокий**. Установите в соответствии со своими предпочтениями.

Примечание: Эта функция действует только в том случае, если включен входной аудиоформат AC-4 или обработка звука Dolby. Этот эффект применяется только к выходу громкоговорителя телевизора.

Восстановить настройки по умолчанию: Сбрасывает настройки звука к заводским настройкам.

аудио разъемы

Цифровой выход: Установите предпочтительный параметр выхода цифрового звука. Будут доступны опции **Auto**, **Bypass**, **PCM**, **Dolby Digital Plus** и **Dolby Digital**. Выделите предпочтительный вариант и нажмите **OK**, чтобы установить.

Аудио выход: Установите настройки вывода звука. Доступные варианты: **Авто**, **Динамик ТВ**, **HDMI ARC**, **BT**, **Наушники**, **SPDIF**, **Динамик + BT**, **Динамик + Наушники** и **Динамик + SPDIF**. Выделите предпочтительный вариант и нажмите **OK**, чтобы установить.

Цифровой выходной сигнал: Отрегулируйте значение задержки цифрового выхода.

Громкость многовыходных динамиков: Вы можете отрегулировать уровень громкости динамиков телевизора, если в настройке **Аудиовыход** выбран один из вариантов с несколькими устройствами вывода.

Сеть и Интернет

Вы можете настроить сетевые настройки вашего телевизора, используя параметры этого меню. Сохраняемое меню может различаться в зависимости от текущего статуса подключения.

Беспроводная сеть: Включите и выключите функцию беспроводной локальной сети (WLAN).

Доступные сети

Когда функция WLAN включена, будут перечислены доступные беспроводные сети. Выделите **Просмотреть все** и нажмите **ОК**, чтобы увидеть все сети. Выберите необходимую сеть и нажмите **ОК** для подключения. Вам может потребоваться ввести пароль для подключения к выбранной сети, если сеть защищена паролем. Кроме того, вы можете добавлять новые сети, используя соответствующие параметры.

Другие опции

Быстрое подключение: Подключитесь к вашей WLAN, отсканировав QR-код на экране с помощью телефона. Следуйте инструкциям, чтобы завершить процесс. Перейдите в настройки WLAN на вашем телефоне и включите опцию совместного доступа к сети WLAN, к которой подключён ваш телефон. Затем отсканируйте QR-код.

Добавить новую сеть: Добавьте сети со скрытыми SSID.

Сканирование всегда доступно: Вы можете разрешить службе определения местоположения и другим приложениям сканировать сети, даже если функция WLAN отключена. Нажмите **ОК**, чтобы включить и выключить.

Ethernet

Подключен / Не подключен: Отображает состояние подключения к Интернету через Ethernet, IP и MAC-адреса.

Настройки прокси-сервера: Установите HTTP-прокси для браузера вручную. Этот прокси не может использоваться другими приложениями.

Настройки IP: Настройте IP-настройки вашего телевизора.

Другие

Политика конфиденциальности сети: Политика конфиденциальности сети дисплея. Вы можете использовать кнопки со стрелками вверх и вниз для прокрутки и чтения всего текста. Выделите **Принять** и нажмите **ОК**, чтобы дать свое согласие и продолжить.

Учетные записи и профили

Установку Google TV следует выполнить во время или после первоначальной настройки, чтобы получить доступ к этому меню и управлять своими учетными записями и профилями Google. Вы можете завершить установку Google TV на этапе первоначальной настройки, войдя в свою учетную запись Google. Чтобы выполнить установку Google TV после первоначальной настройки, прокрутите вниз на главном экране, выделите пункт **Настроить Google TV** и нажмите **ОК**.

Вы можете выделить логотип активной учетной записи (если вы ранее вошли), который отображается в левом верхнем углу главного экрана или на панели управления, и нажать **«ОК»**, чтобы открыть экран переключения между учетными записями. Вы также можете открыть меню **Учетные записи и профили** через пункт **Управление учетными записями**. Чтобы открыть панель управления, нажмите кнопку **Настройки** или удерживайте кнопку **Домой** на пульте.

Учетные записи Google TV

Вы можете управлять настройками активной учетной записи или удалить зарегистрированную учетную запись, используя доступные параметры.

Добавить учетную запись: Добавьте учетную запись Google, чтобы переключаться между учетными записями в любое время. Следуйте инструкциям на экране для завершения.

Детские учетные записи

Вы можете управлять настройками активной учетной записи или удалить зарегистрированную учетную запись, используя доступные параметры. Для доступа к настройкам потребуется ввести PIN-код, заданный при создании детской учетной записи.

Добавить ребенка: Создайте персонализированное пространство для вашего ребенка с доступом к контенту и инструментам по вашему выбору, чтобы вы могли контролировать использование. Следуйте инструкциям на экране для завершения.

Конфиденциальность

Настройки устройства

Местоположение

Статус местоположения: Вы можете разрешить использование беспроводного соединения для оценки местоположения.

Сканирование всегда доступно: Вы можете разрешить службе определения местоположения и другим приложениям сканировать сети, даже если функция WLAN отключена. Нажмите **ОК**, чтобы включить и выключить.

Последние Запросы о Местоположении: Вы можете просмотреть последние запросы о местоположении и разрешить либо ограничить использование перечисленных приложений информацией о вашем местоположении.

Микрофон: Если опция **Доступ к микрофону** включена, все приложения и службы, которым разрешено использовать микрофон, смогут его использовать. Если опция выключена, ни одно приложение или служба не смогут использовать микрофон. Но вы всё равно можете обратиться

к Google Assistant, нажав кнопку **Микрофон** на пульте (зависит от модели пульта).

Вы также можете просмотреть приложения или службы, которые недавно использовали микрофон.

Чтобы открыть меню **Разрешения для микрофона**, выберите опцию **Доступ приложений к микрофону** и нажмите «**ОК**». Вы можете управлять доступом приложений и просматривать разрешённые и отклонённые запросы в этом меню.

Камера: Если опция **Доступ к камере** включена, все приложения и службы, которым разрешено использовать камеру, смогут её использовать. Если опция выключена, ни одно приложение или служба не смогут использовать микрофон.

Если опция выключена, ни одно приложение или служба не смогут использовать камеру.

Чтобы открыть меню **Разрешения для камеры**, выберите опцию **Доступ приложений к камере** и нажмите «**ОК**». Вы можете управлять доступом приложений и просматривать разрешённые и отклонённые запросы в этом меню.

Использование и диагностика: Автоматически отправлять данные об использовании и диагностическую информацию в Google. Установите в соответствии со своими предпочтениями.

Реклама: Управляйте настройками своей рекламы, например, сбросьте свой рекламный идентификатор.

Настройки учетной записи

Google Ассистент: Управляйте настройками Google Assistant, например, включайте или выключайте голосовое управление.

Платежи и покупки: Для предотвращения несанкционированных покупок, вы можете потребовать аутентификации для всех покупок, включая покупки в приложениях, сделанные через вашу учетную запись Google Play на этом телевизоре. Нажмите **ОК** или кнопку вправо, выделите подходящий вариант и нажмите **ОК**, чтобы изменить настройку. Для подтверждения изменений параметров аутентификации потребуется ввести пароль Google.

Настройки приложения

Управление обновлениями: Управляйте обновлениями приложений. Вы можете включить или отключить автоматические обновления, просмотреть доступные обновления и недавно обновленные приложения, освободить место в памяти, обновить приложения или удалить ранее установленные обновления.

Добавить разрешения: Приложения будут отсортированы по категориям типов разрешений. Вы можете включить или отключить разрешения для приложений из этих категорий.

Доступ к специальному приложению: Настройте некоторые функции приложения и специальные разрешения.

Безопасность: Разрешите Play Защите сканировать ваше устройство и предупреждать о вредоносных приложениях. Улучшите обнаружение вредоносных приложений, разрешив устройству отправлять неизвестные приложения в Google.

Приложения

Используя параметры этого меню, вы можете управлять приложениями на своем телевизоре. Пункт **Добавить больше приложений** откроет вкладку **Приложения** на главном экране, где вы можете найти и установить новые приложения. Выделите **Просмотреть все приложения** и нажмите **ОК**, чтобы увидеть все приложения, установленные на вашем телевизоре. Также будет отображено необходимое им место хранения. Вы можете просмотреть версию приложения, открыть или принудительно остановить запуск приложения, удалить загруженное приложение, просмотреть разрешения и включить / выключить их, включить / выключить уведомления, очистить данные и кэш и т.д. Выделите приложение и нажмите **ОК** или кнопку направления вправо, чтобы просмотреть доступные параметры.

Если приложение не используется в течение месяца, его разрешения и временные файлы удаляются. Выберите **Неиспользуемые приложения** и нажмите «**ОК**», чтобы просмотреть такие приложения.

Разрешения

Управляйте разрешениями и некоторыми другими функциями приложений.

Управление обновлениями: Управляйте обновлениями приложений. Вы можете включить или отключить автоматические обновления, просмотреть доступные обновления и недавно обновленные приложения, освободить место в памяти, обновить приложения или удалить ранее установленные обновления.

Добавить разрешения: Приложения будут отсортированы по категориям типов разрешений. Вы можете включить или отключить разрешения для приложений из этих категорий.

Доступ к специальному приложению: Настройте некоторые функции приложения и специальные разрешения.

Безопасность: Разрешите Play Защите сканировать ваше устройство и предупреждать о вредоносных приложениях. Улучшите обнаружение вредоносных приложений, разрешив устройству отправлять неизвестные приложения в Google.

Система

Фоновая Заставка/режим: Когда телевизор не используется, фоновая заставка/режим Google TV может превратить пустой экран в серию фотографий, чтобы оживить пространство.

Энергопотребление

Режимы энергосбережения: Установите режим энергосбережения для телевизора в режиме ожидания. Доступны опции: **Низкий**, **Оптимизированный**, **Повышенный**. Настройте в соответствии с вашими привычками и потребностями.

Таймер выключения: Настройте таймеры для автоматического выключения телевизора, чтобы экономить энергию.

Поведение при включении: Настройте поведение телевизора при включении. В зависимости от вашего выбора телевизор вернется к главному экрану Google TV или к последнему использованному входу при включении.

Запланированное включение/выключение

Тип времени включения: Установите время самостоятельного включения вашего телевизора. Установите данную опцию как **Вкл** или **Один раз** для установки таймера включения либо **Выкл** для его отключения. Если установлено значение «**Один раз**», телевизор будет включаться только один раз в указанное ниже время, указанное в параметре «**Время автоматического включения**».

Время автоматического включения: Доступно, если включен **тип времени включения**. Установите время выхода вашего телевизора из режима ожидания с помощью кнопки направления и нажмите кнопку **ОК** для сохранения нового установленного времени.

Тип времени выключения: Установите время самостоятельного выключения вашего телевизора. Установите данную опцию как **Вкл** или **Один раз** для установки таймера выключения либо **Выкл** для его отключения. Если установлено значение «**Один раз**», телевизор будет выключаться только один раз в указанное ниже время, указанное в параметре «**Время автоматического выключения**».

Время автоматического выключения: Доступно, если включен **тип времени выключения**. Установите время перехода вашего телевизора в режим ожидания с помощью кнопок направления и нажмите кнопку **ОК** для сохранения нового установленного времени.

После включения: Настройте автоматическое выключение телевизора через определенное время после включения. Выберите одну из предустановленных длительностей или установите **Выкл**, чтобы отключить.

Расширенные настройки

Индикация ожидания: Обычно индикатор ожидания горит, когда телевизор находится в режиме ожидания. Если отключить эту опцию, индикатор не будет гореть в режиме ожидания.

Описание: Проверка обновлений системы, изменение имени устройства, сброс телевизора к заводским настройкам и просмотр системной информации, такой как сетевые адреса, серийные номера, версии и т. д. Также можно просмотреть юридическую информацию и время работы телевизора.

Сброс: Восстановление всех заводских настроек телевизора. Выберите **Сброс** к заводским настройкам и нажмите на кнопку **ОК**. Отобразится подтверждающее сообщение, выберите **Сброс к заводским настройкам**, чтобы продолжить сброс. Будет показано дополнительное сообщение с подтверждением; выберите **Стереть всё**, чтобы выполнить сброс телевизора к заводским настройкам. Сначала телевизор выключится/включится, и начнется выполнение начальной настройки. Выберите **Отмена**, чтобы выйти.

Netflix ESN: Показывает ваш номер ESN. Номер ESN является уникальным идентификационным номером для Netflix, созданным специально для идентификации вашего телевизора.

Дата и время: Установите параметры даты и времени на вашем телевизоре. Вы можете настроить телевизор на автоматическое обновление данных времени и даты по сети или по широкоэвещательным передачам. Выполните настройки в соответствии с вашей средой или предпочтениями. Если вы хотите изменить дату или время вручную, отключите автоматическую настройку, установив параметр **Выкл.** Затем установите параметры даты, времени, часового пояса и формата часа.

Язык Задайте свой язык.

Клавиатура: Выберите тип клавиатуры и управляйте настройками клавиатуры.

Накопитель: Просмотрите статус доступного пространства на телевизоре и подключенных устройствах, если они имеются, освободите место, удалив кэшированные данные и удалив ранее установленные приложения. Для получения детальной информации о использовании, выделите опцию внутреннего хранилища или подключенного устройства и нажмите **ОК** или кнопку «Вправо». Также будут варианты извлечения и настройки

подключенных запоминающих устройств USB в качестве накопительного устройства.

Перенесите данные в это хранилище: Эта опция появится, если вы предварительно отформатировали USB-накопитель в качестве устройства хранилища. Вы можете использовать эту опцию для переноса некоторых данных, хранящихся на вашем телевизоре, на USB-накопитель.

Примечание: При перемещении данных на USB-накопитель, вам возможно нужно будет подключить его, чтобы использовать все ваши приложения и другой контент.

Извлечение: Чтобы сохранить содержимое, извлеките USB-накопитель, прежде чем отключить его от телевизора.

Стереть/удалить и отформатировать (настройка) как память устройства. Вы можете использовать подключенное запоминающее устройство USB, чтобы увеличить емкость памяти телевизора. После этого устройство можно будет использовать только с телевизором. Следуйте инструкциям на экране и прочтите информацию, отображаемую на экране, прежде чем продолжить.

Примечание: После форматирования подключенного устройства для хранения данных будут удалены все данные, которые на нем были сохранены. Прежде чем приступить к форматированию устройства, создайте резервные копии файлов, которые вы хотите сохранить.

Стереть/удалить и отформатировать (настройка) как съёмное хранилище. Если вы предварительно отформатировали USB-накопитель как устройство хранения, его можно будет использовать только с телевизором. Вы можете использовать эту опцию, чтобы отформатировать его снова и использовать с другими устройствами. Прежде чем продолжить форматирование, вы можете рассмотреть возможность резервного копирования данных на вашем устройстве во внутреннюю память телевизора или на другое устройство хранения USB с помощью параметра **Резервное копирование приложений**. В противном случае некоторые приложения могут не работать должным образом после форматирования. Следуйте инструкциям на экране и прочтите информацию, отображаемую на экране, прежде чем продолжить.

Примечание: После форматирования подключенного устройства для хранения данных будут удалены все данные, которые на нем были сохранены. Прежде чем приступить к форматированию устройства, создайте резервные копии файлов, которые вы хотите сохранить.

Также вы можете перейти в раздел уведомлений на панели управления после подключения USB-устройства к телевизору, чтобы увидеть доступные опции. Выделите уведомление, относящееся к подключенному USB-устройству, и нажмите **OK**.

Каст: Настройте предпочтения уведомлений пульта дистанционного управления для показа уведомлений на всех устройствах Android, подключенных к вашей WLAN, и разрешите им управлять передачей мультимедиа на это устройство. Доступны варианты: **Всегда**, **Во время трансляции** и **Никогда**.

Системные звуки: Системный звук – это звук, воспроизводимый при навигации или выборе элемента на экране телевизора. Выделите эту опцию и нажмите **OK**, чтобы включить / выключить эту функцию.

Демонстрационный режим: Выделите Магазинные уведомления и нажмите **OK**. Здесь вы можете изменить предпочтительный тип режима магазина. Опция **Режим магазина** будет доступна только если она была включена при первоначальной настройке или сбросе к заводским настройкам.

Демонстрационное видео: Проигрывается демонстрационное видео.

E-POP слева/снизу: Поддерживаемые функции телевизора отображаются слева или снизу на экране.

Нет: Воспроизведение видео и демонстрация функций невозможны.

Здесь же можно активировать демонстрацию PQ, установив параметр **PQ demo** в **ЛЕВО** или **ПРАВО**. Эта функция демонстрирует возможности дисплея телевизора. Установите **ВЫКЛ**, чтобы отключить.

Повторное включение: Появится сообщение подтверждения, выберите Повторное включение для продолжения восстановления. Сначала телевизор выключится/включится. Выберите **Отмена**, чтобы выйти.

Настр. для лиц с огранич. возможн.

Это меню предоставляет функции, помогающие пользователям с нарушениями зрения или другими нарушениями.

TalkBack (программа чтения с экрана): TalkBack – это специальная функция, которая помогает пользователям с нарушениями зрения читать вслух текст на экране, меню и другие элементы. Его также можно быстро включить с помощью ярлыка специальных возможностей.

TalkBack может собирать весь введенный текст, кроме паролей, включая личную информацию, такую как номера кредитных карт.

Настройки TalkBack: Настройте поведение и звук TalkBack на своем устройстве.

Громкость речи: Регулирует громкость речи TalkBack. Вы можете выбрать уровень громкости системы или установить его самостоятельно.

Скорость речи: Управляет скоростью, с которой TalkBack читает текст вслух.

Словесное наполнение: Выберите, сколько насколько детальную информацию предоставляет TalkBack. Например, она может включать подсказки по использованию, названия экранов или типы элементов.

Звук: Включает или отключает звуковые эффекты при навигации с помощью TalkBack (например, клики или звуковые сигналы для обратной связи).

Настройка фокуса (толстые границы): Измените внешний вид индикатора фокусировки (например, добавьте толстые границы), чтобы было легче видеть, какой элемент выбран в данный момент.

Показывать баннер, когда TalkBack включен: Отображает баннер с инструкциями, как отключить TalkBack, когда он активен.

Дополнительные настройки:

Звучивание паролей: Считывает пароли вслух при наборе текста (используйте с осторожностью).

Порядок описания элемента: Выберите порядок, в котором TalkBack описывает элементы (например, тип, имя, состояние).

Формат времени: Выберите способ считывания времени (например, 12-часовой или 24-часовой формат).

Уменьшите задержку объявления окна: Ускоряет, как быстро TalkBack объявляет о новых окнах или изменениях.

Настройки разработчика: Возможности для разработчиков по тестированию специальных возможностей.

Политика конфиденциальности: Ознакомьтесь с условиями конфиденциальности для использования TalkBack.

Пользовательское соглашение: Ознакомьтесь с юридическими условиями использования TalkBack.

Откройте Talkback в Play Store: Просмотр или обновление приложения TalkBack через Google Play.

Помощь: Получите доступ к инструкциям и инструкциям по использованию TalkBack.

Помощь и обратная связь: Найдите справочные статьи или отправьте отзыв о TalkBack.

Обратитесь в службу поддержки Google для людей с ограниченными возможностями: Обратитесь в службу поддержки или сообщите о проблемах непосредственно команде Google по специальным возможностям.

Конвертировать текст в речь: Эта функция позволяет телевизору читать текст на экране вслух, помогая пользователям с нарушениями зрения. Эти настройки определяют, как текст преобразуется в речь:

Предпочтительная система: Система использует «Распознавание и синтез речи от Google» для функциональности преобразования текста в речь.

Конфигурация двигателя: Расширенные настройки, специфичные для выбранного речевого модуля.

Скорость речи: Регулирует скорость, с которой текст озвучивается.

Прослушать пример: Воспроизводит короткую демонстрацию того, как будет звучать голосовое преобразование текста в речь.

Язык по умолчанию: Указывает текущий поддерживаемый язык. При этом полностью поддерживается английский (Великобритания).

Масштабирование текста: Позволяет пользователям увеличивать или уменьшать размер текста в системном интерфейсе.

Жирный текст: Включает или выключает жирный текст, чтобы улучшить читаемость.

Цветокоррекция: Настраивает цвета экрана для пользователей с недостатком цветового зрения.

Ярлык доступа: Позволяет пользователям быстро включать/выключать выбранные функции специальных возможностей с помощью ярлыка.

Специальные возможности клавиатуры: Включает специальные возможности для пользователей, работающих с физической клавиатурой.

Доступ к переключателю: В настоящее время отключено. Эта функция позволяет пользователям взаимодействовать с устройством с помощью одного или нескольких внешних переключателей вместо стандартного удаленного или сенсорного ввода.

Включить: Включить или выключить переключатель доступа.

Конфигурация: Настройте поведение переключателей (например, назначьте функции кнопкам).

Аудиосопровождение: Audio Description (Звуковое описание)

Титры: Параметры отображения субтитров или скрытых субтитров (не показаны подробно на этом изображении).

Высококонтрастный текст (экспериментальный): Когда включено, это увеличивает контрастность текста, облегчая чтение, особенно для пользователей с плохим зрением.

Примечание: Это экспериментальная функция, которая может поддерживаться не во всех приложениях и интерфейсах.

Пульты и аксессуары

Вы можете использовать беспроводные аксессуары, такие как пульт дистанционного управления (зависит от модели пульта дистанционного управления), наушники, клавиатуры или игровые контроллеры с вашим Google TV. Добавьте устройства, чтобы использовать их с вашим телевизором. Выделите эту опцию в меню **Настройки** и нажмите **ОК**, чтобы увидеть доступные параметры. Выберите **данную опцию** и нажмите кнопку **ОК**, чтобы начать поиск доступных устройств и соединить их с вашим телевизором. Переведите свое устройство в режим сопряжения. Доступные устройства будут распознаны и внесены в список, либо отобразится запрос на сопряжение. Чтобы начать сопряжение, выберите своё устройство из списка и нажмите **ОК**, или примите запрос на сопряжение, когда он появится.

Здесь также будут перечислены подключенные устройства. Чтобы отключить сопряжение устройства, выделите его и нажмите **ОК** или кнопку направления вправо. Затем выделите опцию **Забудь** и нажмите **ОК**. Затем выберите **Да** и снова нажмите **ОК**, чтобы отвязать устройство от телевизора. Если к телевизору подключено несколько устройств, вы можете использовать опцию **Отключения**, чтобы отключить те, которые вы не используете. Вы также можете изменить имя подключенного устройства. Выделите **Переименовать** и нажмите **ОК**. Снова нажмите **ОК**, используйте виртуальную клавиатуру, чтобы изменить имя устройства.

Также можно включить автоматическое сопряжение для пульта дистанционного управления в меню **Настройки пульта ДУ**. Выделите опцию **Автосопряжение** и нажмите **ОК**, чтобы включить или выключить эту функцию. Вы также можете просмотреть состояние батареи подключенного пульта дистанционного управления, используя соответствующий пункт. Выделите пункт **Батарея Bluetooth-пульта дистанционного управления** и нажмите **ОК**.

Помощь и отзывы

Вы можете использовать опцию «**Отправить отзыв**», чтобы отправить отзыв о продукте в Google.

Список каналов

В зависимости от страны, выбранной при первоначальной настройке или сбросе настроек до заводских, на главном экране может быть установлено приложение Live TV или Live TVX. Интерфейс и работа приложений Прямой эфир ТВ и Прямой эфир ТВ x немного отличаются. Пожалуйста, ознакомьтесь с соответствующим разделом.

с приложением Live TV

Телевизор сортирует все каналы, сохраненные в Списке каналов. Нажмите кнопку **ОК**, чтобы открыть Список каналов в режиме прямой трансляции. Для прокрутки текста вверх по страницам вы можете нажать кнопку направления влево, а для прокрутки текста вниз по страницам – кнопку направления вправо.

Чтобы отсортировать канал или найти канал в списке каналов, нажмите Зеленую кнопку, чтобы открыть меню Операции. Доступные параметры: **Отсортировать** и **Найти**. Опция **Сортировка** может быть недоступна в зависимости от страны, выбранной при первоначальной настройке или сбросе к заводским настройкам. Чтобы отсортировать каналы, выделите «**Сортировать**» и нажмите кнопку **ОК**. Затем выберите один из доступных вариантов сортировки и снова нажмите **ОК**. Каналы будут отсортированы в соответствии с вашим выбором. Чтобы найти канал, выделите «**Найти**» и нажмите кнопку **ОК**. Будет отображена виртуальная клавиатура. Введите полностью или частично название или номер канала, который хотите найти, выделите символ галочки на клавиатуре и нажмите **ОК**. Результаты, соответствующие критериям поиска, будут отображены в виде списка.

Для фильтрации каналов нажмите желтую кнопку. Будет показано меню **Выбор типа**. Вы можете выбрать среди вариантов **ТВ**, **Радио**, **Открытые**, **Кодированные** и **Избранные**, чтобы отфильтровать список каналов, или выбрать **Все каналы**, чтобы увидеть все установленные каналы в списке. Доступные параметры могут отличаться в зависимости от выбора оператора. Когда источником сигнала установлен ATV, нажатие желтой кнопки откроет меню списков избранных каналов.

Примечание: При выборе любой опции, за исключением **Все каналы**, в меню **Выбор типа**, вы можете прокрутить

только каналы, которые в настоящее время представлены в списке каналов, с помощью кнопок **Программа +/-** на пульте ДУ.

Редактирование каналов и списка каналов

Нажмите красную кнопку на пульте дистанционного управления, чтобы получить доступ к меню управления каналами. Вы можете редактировать каналы и список каналов, используя опции этого меню. Опции Пропуск канала, Обмен каналов, Перемещение канала, Редактирование канала, Удаление канала, Точная настройка аналогового канала, Пересортировка каналов и Очистить список каналов могут быть доступны. Вы также можете получить доступ к меню управления каналами из меню каналов в режиме прямого эфира.

***Примечание:** Некоторые меню или параметры могут быть недоступны или отображаться неактивными в зависимости от выбора оператора, параметров оператора и текущего выбранного источника сигнала.*

Управление списком любимых каналов

Вы можете создать четыре разных списка избранных каналов для каждого типа вещания. Эти списки включают только те каналы, которые были указаны вами. Сначала нажмите кнопку **Источник** на пульте и выберите нужный тип вещания в меню **Входы**. Нажмите кнопку **OK**, чтобы отобразить список каналов.

Чтобы добавить канал в один из списков избранного, выделите этот канал в списке каналов и нажмите Синюю кнопку. Отобразится меню **Выбор списка избранных каналов**. Выделите список/списки, в которые вы хотите добавить канал, и нажмите **OK**. Канал будет добавлен в список/-ки выбранных каналов.

Чтобы удалить канал из списка избранного, выделите этот канал в списке каналов и нажмите Синюю кнопку. Отобразится меню **Выбор списка избранных каналов**. Выделите список/списки, из которых вы хотите удалить канал, и нажмите **OK**. Выбранный канал будет удален из выбранного списка/-ов избранного.

Чтобы установить один из ваших списков избранных каналов ως основной список каналов, нажмите желтую кнопку, чтобы открыть меню **Выбор типа**, затем выделите вариант **Избранные** и нажмите **OK**. Затем выделите нужный список избранных и нажмите **OK**. Чтобы изменить позицию канала в списке избранных, нажмите зеленую кнопку, чтобы открыть меню **Операции**, затем выделите пункт **Переместить** и нажмите **OK**. Затем с помощью кнопок со стрелками вверх и вниз переместите канал в желаемое положение и нажмите **OK**. Чтобы удалить канал из списка избранных, нажмите зеленую кнопку, затем выделите пункт **Удалить** и нажмите **OK**.

Вы не можете установить список избранных каналов как основной список каналов, когда источником сигнала установлен ATV. Нажмите Желтую кнопку, пока список каналов отображается на экране, а затем нажмите желтую кнопку, чтобы открыть меню списков избранных каналов.

Вы можете переключаться между списками избранных с помощью кнопок влево и вправо и управлять ими по своему усмотрению. Нажмите Желтую кнопку, чтобы изменить позицию канала в списке, как описано выше, а Синюю кнопку — чтобы удалить его.

с приложением Live TVx

Телевизор сортирует все каналы, сохраненные в Списке каналов. Нажмите кнопку **OK**, чтобы открыть Список каналов в режиме прямой трансляции. Нажмите левую кнопку направления или кнопку **Программа +**, чтобы прокручивать список вверх по странице, или нажмите правую кнопку направления или кнопку **Программа -**, чтобы прокручивать вниз.

Чтобы отсортировать канал или найти канал в списке каналов, нажмите Зеленую кнопку, чтобы открыть меню **Операции**. Доступные параметры: **Отсортировать** и **Найти**. Опция **Сортировка** может быть недоступна в зависимости от страны, выбранной при первоначальной настройке или сбросе к заводским настройкам. Чтобы отсортировать каналы, выделите «Сортировать» и нажмите кнопку **OK**. Затем выберите один из доступных вариантов сортировки и снова нажмите **OK**. Каналы будут отсортированы в соответствии с вашим выбором. Чтобы найти канал, выделите «Найти» и нажмите кнопку **OK**. Будет отображена виртуальная клавиатура. Введите полностью или частично название или номер канала, который хотите найти, выделите символ галочки на клавиатуре и нажмите **OK**. Результаты, соответствующие критериям поиска, будут отображены в виде списка.

Для фильтрации каналов нажмите желтую кнопку. Будет показано меню **Выбор Типа**. Вы можете выбрать среди **ТВ**, **Радио**, **Бесплатные**, **Кодированные**, **Избранные** и **Тип тюнера**, чтобы отфильтровать список каналов, или выбрать **Все каналы**, чтобы увидеть все установленные каналы в списке. Доступные параметры могут отличаться в зависимости от выбора оператора.

***Примечание:** При выборе любой опции, за исключением Все каналы, в меню Выбор типа, вы можете прокрутить только каналы, которые в настоящее время представлены в списке каналов, с помощью кнопок Программа +/- на пульте ДУ.*

Редактирование каналов и списка каналов

Нажмите Красную кнопку на пульте дистанционного управления, чтобы получить доступ к меню

управления каналами. Вы можете редактировать каналы и список каналов, используя опции этого меню. Опции **Пропуск Канала**, **Обмен Каналов**, **Перемещение Канала**, **Редактирование Канала**, **Удаление Канала**, **Точная Настройка Аналогового Канала**, **Пересортировка Каналов** и **Очистить Список Каналов** могут быть доступны. Вы также можете получить доступ к меню **управления каналами** из меню **каналов** в режиме прямого эфира.

Примечание: Некоторые меню или параметры могут быть недоступны или отображаться неактивными в зависимости от выбора оператора, параметров оператора и текущего выбранного типа тюнера.

Управление списком любимых каналов

Вы можете создать четыре разных списка избранных каналов для каждого типа вещания. Эти списки включают только те каналы, которые были указаны вами. Нажмите кнопку **Источник** на пульте и сначала выберите нужный тип вещания в меню **Входы**. Нажмите кнопку **ОК**, чтобы отобразить список каналов.

Чтобы добавить канал в один из списков избранного, выделите этот канал в списке каналов и нажмите Синюю кнопку. Отобразится меню **Выбор списка избранных каналов**. Выделите список/списки, в которые вы хотите добавить канал, и нажмите **ОК**. Канал будет добавлен в список/ки выбранных каналов.

Чтобы удалить канал из списка избранного, выделите этот канал в списке каналов и нажмите Синюю кнопку. Отобразится меню **Выбор списка избранных каналов**. Выделите список/списки, из которых вы хотите удалить канал, и нажмите **ОК**. Выбранный канал будет удален из выбранного списка/ов избранного.

Чтобы установить один из ваших списков избранных каналов как основной список каналов, нажмите желтую кнопку, чтобы открыть меню **Выбор типа**, затем выделите вариант **Избранные** и нажмите **ОК**. Затем выделите нужный список избранных и нажмите **ОК**. Чтобы изменить позицию канала в списке избранных, нажмите зеленую кнопку, чтобы открыть меню **Операции**, затем выделите пункт **Переместить** и нажмите **ОК**. Затем с помощью кнопок со стрелками вверх и вниз переместите канал в желаемое положение и нажмите **ОК**. Чтобы удалить канал из списка избранных, нажмите зеленую кнопку, затем выделите пункт **Удалить** и нажмите **ОК**. Если в меню **Выбор типа** параметр **Тип тюнера** установлен на **Аналоговый**, меню **Операции** будет недоступно, и вы не сможете изменить позицию канала в списке избранных или удалить его из списка избранных.

Программа передач

Примечание: В зависимости от страны, выбранной при первоначальной настройке или сбросе настроек до заводских, на главном экране может быть установлено приложение **Live TV** или **Live TVx**. Интерфейс и работа приложений **Прямой эфир ТВ** и **Прямой эфир ТВ x** немного отличаются. Пожалуйста, ознакомьтесь с соответствующим разделом.

с приложением **Live TV**

С помощью функции электронного гида программ (EPG) на телевизоре вы можете просматривать расписание передач установленных цифровых каналов из вашего списка каналов. Возможность поддержки данной функции зависит от станции телевидения, которую вы используете.

EPG доступен только для цифровых каналов, аналоговые каналы не поддерживаются. Чтобы переключиться в режим прямой телетрансляции **Live TV**, вы можете нажать кнопку «**Выход**» или выделить приложение **Live TV** на главном экране и нажать **ОК**. Чтобы открыть EPG, нажмите кнопку **Гид** на пульте.

Для того, чтобы перемещаться по программе телепередач, используйте кнопки направления. Для переключения на предыдущий/следующий канал из списка вы можете использовать кнопки направления "Вверх/вниз" или **Программа +/-**, либо кнопки направления "Вправо/влево" для выбора требуемой программы выделенного в настоящее время канала. При наличии на экране отображается полное название, время начала и завершения, жанр выделенной программы и краткая информация о ней.

Чтобы отфильтровать программы, нажмите на Синюю кнопку. В связи с большим количеством параметров фильтрации вы можете найти события нужного типа еще быстрее. Нажмите Желтую кнопку, чтобы просмотреть подробную информацию о выделенном событии. Вы также можете использовать красную и зеленую кнопки, чтобы увидеть события предыдущего и следующего дня. Функции будут назначены цветным кнопкам на пульте дистанционного управления, когда они будут доступны. Выполните инструкции на экране для правильного назначения функций цветных кнопок. Нажмите кнопку **Запись**, чтобы добавить таймер для выделенного события в программе передач. Вы можете определить тип таймера, установив для параметра **Тип расписания** значение **Напоминание** или **Запись**. Когда другие параметры установлены, нажмите зеленую кнопку. Таймер будет добавлен в список расписания. Вы можете получить доступ к списку расписания из меню **записи** в режиме **Live TV**.

Гид не может быть отображён, если вход тюнера DTV заблокирован в меню **Параметры ТВ > Родительский контроль > Заблокированные входы тюнера** в режиме Live TV. Обратитесь к разделу **Меню Live TV Mode** для получения дополнительной информации.

с приложением Live TVx

С помощью функции электронного гида программ (EPG) на телевизоре вы можете просматривать расписание передач установленных цифровых каналов из вашего списка каналов. Возможность поддержки данной функции зависит от станции телевидения, которую вы используете.

EPG доступен только для цифровых каналов, аналоговые каналы не поддерживаются. Чтобы открыть EPG, нажмите кнопку **Гид** на пульте. Откроется экран **Прямой эфир ТВ x** с вкладкой **Трансляция**. Эта вкладка показывает EPG. Вы также можете нажать кнопку **Назад/Возврат** на пульте в режиме **Прямой эфир ТВ** или кнопку **Выход** на главном экране, чтобы открыть экран **Прямой эфир ТВ X** и перейти на вкладку **Трансляция**.

Для того, чтобы перемещаться по программе телепередач, используйте кнопки направления. Вы можете использовать кнопки направления **вверх/вниз** или кнопки **"Программа +/-"** для просмотра каналов в списке, а кнопки **направления вправо/влево** — для выбора нужного события текущего выделенного канала.

Нажмите кнопку **"Назад/Возврат"**, чтобы выбрать параметры вкладки фильтрации. Нажмите кнопку **"Инфо"**, чтобы просмотреть подробную информацию о выбранном событии. Вы можете использовать опцию вкладки с иконкой календаря для просмотра событий следующих дней.

Нажмите кнопку **"Инфо"**, выделите опцию **"Запись"** и нажмите **ОК**, чтобы добавить таймер записи для выделенного события в гиде.

Состояние подключения в разделе **Ethernet** в меню **Сеть и Интернет** изменится с **Не подключено** на **Подключено**.

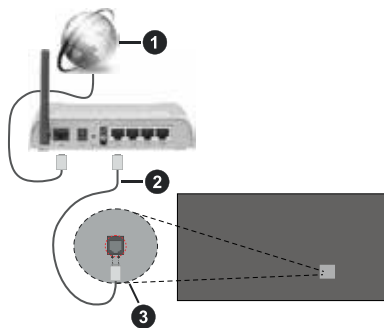

1. Широкополосное соединение ISP
2. Кабель LAN (Ethernet)
3. Вход LAN на задней панели телевизора

Возможность подключения телевизора к настенной сетевой розетке зависит от конфигурации сети. В этом случае вы можете подключить свой телевизор непосредственно к сети с помощью кабеля Ethernet.

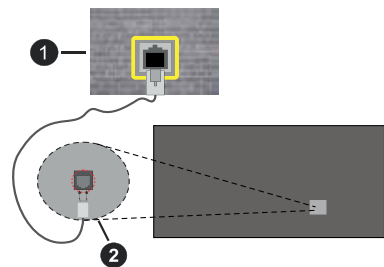

1. Сетевая розетка
2. Вход LAN на задней панели телевизора

Беспроводное подключение

Для подключения телевизора к Интернету через беспроводную локальную сеть требуется модем / маршрутизатор беспроводной локальной сети.

Выделите параметр **Wi-Fi** в меню **«Сеть и Интернет»** и нажмите **ОК**, чтобы включить беспроводное соединение. Появится список доступных сетей. Выберите необходимую сеть и нажмите **ОК** для подключения. Для получения дополнительной информации обратитесь к разделу **"Сеть и Интернет"** под заголовком **"Настройки"**.

Подключение к Интернету

Вы можете получить доступ к Интернету через свой телевизор, подключив его к широкополосной системе. Необходимо установить сетевые настройки, чтобы пользоваться разнообразным потоковым содержимым и интернет-приложениями. Эти настройки можно настроить через меню **"Настройки > Сеть и Интернет"**. Для получения дополнительной информации обратитесь к разделу **"Сеть и Интернет"** под заголовком **"Настройки"**.

Проводное соединение

Подключите телевизор к модему/маршрутизатору через кабель ethernet. На задней панели телевизора имеется порт LAN.

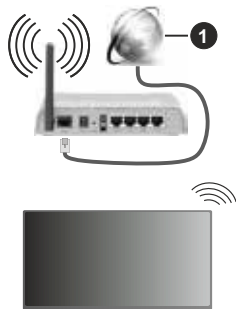

1. Широкополосное соединение ISP

Сеть со скрытым кодом SSID (имя сети) не может быть обнаружена другими устройствами. Чтобы подключиться к сети с скрытым SSID, выберите опцию **"Добавить новую сеть"** в меню **"Сеть и Интернет"** и нажмите **OK**. Добавьте сеть, введя ее имя вручную, используя соответствующую опцию.

В некоторых сетях может быть система авторизации, которая требует второго входа как такового в рабочей среде. В этом случае после подключения к нужной беспроводной сети выделите соответствующее уведомление на панели и нажмите **OK**. Там будет примерно такой текст: **"Войдите в сеть Wi-Fi"**. Введите свои учетные данные для входа.

Беспроводной маршрутизатор Wireless-N (IEEE 802.11a/b/g/n/ac) с одновременной поддержкой каналов 2.4 и 5 ГГц для увеличения полосы пропускания. Усовершенствовано для более ровной и быстрой передачи потокового видео высокого разрешения, передачи файлов и игр по беспроводной сети.

Чтобы более быстро передавать данные между другими устройствами (например, компьютерами), используйте подключение LAN.

Скорость передачи варьируется в зависимости от расстояния и количества помех между передающими устройствами, конфигурации данных устройств, условий распространения радиоволны, трафика на линии и используемых вами устройств. Передача также может быть прервана или отключена в зависимости от условий радиоволн, телефонов DECT или любых других устройств WLAN 11b. Стандартные значения скорости передачи соответствуют теоретическим максимальным значениям стандартов беспроводной связи. Они не представляют собой фактическую скорость передачи данных.

Место расположения, где передача данных будет наиболее эффективна, зависит от условий среды использования.

Адаптер беспроводной сети телевизора поддерживает модемы типа 802.11 a,b,g,n & ac. Настоятельно рекомендуется использовать протокол связи IEEE 802.11n во избежание возможных проблем при просмотре видео.

Если рядом имеются другие модемы с тем же идентификатором SSID, измените идентификатор SSID вашего модема. В противном случае могут возникнуть проблемы соединения. При наличии проблем с беспроводным соединением воспользуйтесь проводным подключением.

Для воспроизведения потокового контента требуется стабильная скорость соединения. Используйте Ethernet-соединение, если скорость беспроводной локальной сети нестабильна.

Обозреватель мультимедиа

На главном экране выберите **Мультимедийный проигрыватель (ММР)** и нажмите кнопку **OK** для запуска. Выберите тип мультимедиа на главном экране медиатеки. На следующем экране вы можете нажать кнопку **«Меню»**, чтобы получить доступ к списку опций меню, когда фокус находится на папке или мультимедийном файле. Используя параметры этого меню, вы можете изменить тип носителя, отсортировать файлы, изменить размер миниатюр и превратить телевизор в цифровую фоторамку. Вы также сможете копировать, вставлять и удалять файлы мультимедиа, используя соответствующие параметры этого меню, если к телевизору подключено запоминающее устройство USB с файловой системой FAT32. Также вы можете переключить стиль просмотра, установив тип парсера. Если установлен **"Нормальный парсер"**, файлы отображаются вместе с папками, если они есть. Будет отображен выбранный тип файлов в корневой папке или выбранной папке. Если медиафайлов выбранного типа нет, папка будет считаться пустой. Если установлен **"Рекурсивный парсер"**, источник будет сканироваться на наличие всех доступных медиафайлов выбранного типа, и найденные файлы будут отображены в списке. Чтобы закрыть это меню, нажмите на кнопку **Назад/возврат**.

Чтобы активировать функцию фоторамки, выберите **«Фото»** в качестве типа носителя. Затем нажмите кнопку **«Меню»**, выделите **Фоторамку** и нажмите **OK**. Если вы выберете опцию режима **One Photo** и нажмете **OK**, изображение, которое вы ранее установили в качестве изображения фоторамки, будет отображаться при активации функции фоторамки. Чтобы установить изображение фоторамки, нажмите кнопку **«Меню»** во время отображения файла фотографии по вашему выбору, выделите изображение **фоторамки** и нажмите **OK**. Если вы выберете опцию, соответствующую

вашему USB-устройству хранения, в меню **"Рамка для фото"**, начнется слайд-шоу, и все файлы на вашем устройстве будут отображаться в бесконечном цикле, начиная с первого файла (в режиме "Рекурсивный парсер").

Кроме того, вы можете переключаться между режимами просмотра, нажимая синюю кнопку. Доступны режимы просмотра списка и просмотра в виде таблицы. При просмотре видеофайлов, фотографий и текста предварительный просмотр выделенного файла будет отображаться в маленьком окне в левой части экрана, если режим просмотра установлен как Представление в виде списка. Вы также можете использовать кнопки **Программа +/-** для перехода непосредственно к первой и последней папке или файлу, если для стиля просмотра задано значение Grid View.

Вы также можете включить или отключить функцию USB Auto Play, нажав желтую кнопку. Используя данную опцию, вы можете настроить телевизор на автоматическое воспроизведение мультимедийного контента, установленного на подключенном USB-накопителе. Обратитесь к разделу **Функция автоматического воспроизведения USB** для получения подробной информации.

Видео файлы

Нажмите **ОК**, чтобы воспроизвести выделенный видеофайл.

Информация: Отображение информационной панели. Дважды нажмите, чтобы отобразить расширенную информацию и следующий файл.

ОК или Пауза/Воспроизведение: Приостанавливает и продолжает воспроизведение видео.

Обратная перемотка: Начать обратное воспроизведение. Последовательно нажимайте, чтобы установить скорость перемотки.

Быстрая перемотка вперед: Начните ускоренное воспроизведение вперед. Последовательно нажимайте для установки скорости воспроизведения вперед.

Остановить: Остановит воспроизведение.

Программа +: Перейти к следующему файлу.

Программа -: Перейти к предыдущему файлу.

Назад/Возврат: Вернитесь к экрану медиаплеера.

Музыкальные файлы

Нажмите **ОК**, чтобы воспроизвести выделенный музыкальный / аудио файл.

Информация: Отображает расширенную информацию и следующий файл.

ОК или Пауза/Воспроизведение: Приостанавливает и продолжает воспроизведение видео.

Обратная перемотка: Нажмите и удерживайте для перемотки назад.

Быстрая перемотка вперед: Нажмите и удерживайте для перемотки вперед.

Остановить: Остановит воспроизведение.

Программа +: Перейти к следующему файлу.

Программа -: Перейти к предыдущему файлу.

Назад/Возврат: Вернитесь к экрану медиаплеера.

Если вы нажмете кнопку **«Назад/Возврат»**, не остановив сначала воспроизведение, воспроизведение будет продолжено, пока вы просматриваете мультимедийный проигрыватель. Вы можете использовать кнопки медиаплеера для управления воспроизведением. Воспроизведение остановится, если вы выйдете из медиаплеера или переключите тип мультимедиа на **Видео**.

Фото файлы

Нажмите **ОК**, чтобы отобразить выделенный фото файл. При нажатии кнопки **ОК** второй раз начнется слайд-шоу, и все файлы фотографий в текущей папке или на устройстве хранения, в зависимости от стиля просмотра, будут отображаться по порядку. Если для параметра **«Повторить»** установлено значение **«Нет»**, будут отображаться только файлы между выделенным и последним в списке. Нажмите кнопку **ОК** или **Пауза/Воспроизведение**, чтобы поставить на паузу или возобновить воспроизведение слайд-шоу. Слайд-шоу остановится после отображения последнего файла в списке, и отобразится экран медиаплеера.

Информация: Отображение информационной панели. Дважды нажмите, чтобы отобразить расширенную информацию и следующий файл.

ОК или Пауза/Воспроизведение: Приостанавливает и продолжает слайд-шоу.

Зеленая кнопка (Поворот / Продолжительность): Поверните изображение / Установите интервал между слайдами.

Желтая кнопка (Увеличение / Эффект): Увеличивайте изображение / Применяйте различные эффекты к слайд-шоу.

Программа +: Перейти к следующему файлу.

Программа -: Перейти к предыдущему файлу.

Назад/Возврат: Вернитесь к экрану медиаплеера.

Текстовые файлы

При нажатии кнопки **ОК** начнется слайд-шоу, и все текстовые файлы в текущей папке или на устройстве хранения, в зависимости от стиля просмотра, будут отображаться по порядку. Если для параметра **«Повторить»** установлено значение **«Нет»**, будут отображаться только файлы между выделенным и последним в списке. Нажмите кнопку **ОК** или **Пауза/**

Воспроизведение , чтобы поставить на паузу или возобновить воспроизведение слайд-шоу. Слайд-шоу остановится после отображения последнего файла в списке, и отобразится экран медиаплеера.

Информация: Отображение информационной панели. Дважды нажмите, чтобы отобразить расширенную информацию и следующий файл.

ОК или Пауза/Воспроизведение: Приостанавливает и продолжает слайд-шоу.

Программа +: Перейти к следующему файлу.

Программа -: Перейти к предыдущему файлу.

Кнопки направления (Вниз или Вправо / Вверх или Влево): Перейти на следующую страницу/перейти на предыдущую страницу.

Назад/Возврат: Остановите слайд-шоу и вернитесь к экрану медиаплеера.

Опции меню

Нажмите кнопку «**Меню**», чтобы просмотреть доступные параметры во время воспроизведения или отображения файлов мультимедиа. Содержимое этого меню различается в зависимости от типа файла мультимедиа.

Пауза/Воспроизведение: Пауза и возобновление воспроизведения или слайд-шоу.

Повтор: Установите параметр повтора. Выделите параметр и нажмите **ОК**, чтобы изменить настройку. Если выбран параметр «**Повторить один**», текущий медиафайл будет многократно воспроизводиться или отображаться. Если выбран параметр «**Повторить все**», все мультимедийные файлы одного типа в текущей папке или на устройстве хранения, в зависимости от стиля просмотра, будут повторно воспроизводиться или отображаться.

Перемешивание вкл/выкл. Включите или отключите функцию воспроизведения в случайном порядке. Нажмите **ОК**, чтобы изменить настройку.

Продолжительность: Установите интервал между слайдами. Выделите параметр и нажмите **ОК**, чтобы изменить настройку. Вы также можете нажать зеленую кнопку, чтобы установить. Эта опция будет недоступна, если слайд-шоу приостановлено.

Эффект: Применяйте к слайд-шоу различные эффекты. Выделите параметр и нажмите **ОК**, чтобы изменить настройку. Вы также можете нажать желтую кнопку, чтобы установить. Эта опция будет недоступна, если слайд-шоу приостановлено.

Поворот: Поворот изображения (для фотофайлов). Изображение будет поворачиваться на 90 градусов по часовой стрелке каждый раз, когда вы нажимаете **ОК**. Вы также можете нажать зеленую кнопку, чтобы повернуть. Эта опция будет недоступна, если слайд-шоу не приостановлено.

Увеличение изображения Увеличьте изображение, которое отображается в данный момент. Выделите параметр и нажмите **ОК**, чтобы изменить настройку. Вы также можете нажать желтую кнопку для увеличения. Эта опция будет недоступна, если слайд-шоу не приостановлено.

Шрифт: Установите параметры шрифта. Размер, стиль и цвет можно настроить в соответствии с вашими предпочтениями.

Показать информацию: Отобразите расширенную информацию.

Рисунок для Фоторамки: Установите текущее отображаемое изображение как изображение фоторамки. Это изображение будет отображаться, если во время активации функции фоторамки вместо подключенного запоминающего устройства выбран параметр **режим Одно Фото**.

Скрыть спектр: Скрыть или показать спектр, если он доступен.

Параметры текста песни: Отображать параметры текста, если они доступны.

Изображение выключено: Откройте меню расширенных настроек изображения вашего телевизора. Здесь вы можете использовать параметр «**Отключение изображения**», чтобы выключить экран. Нажмите любую кнопку на пульте дистанционного управления телевизора, чтобы включить экран снова.

Режим экрана Установка соотношения сторон

Настройки изображения: Отображает меню Настройки изображения.

Настройки звука: Отображает меню Настройки звука.

Аудиовыход: Настройте параметры аудиовыхода.

Саундтреки: Установите параметр звуковой дорожки, если доступно несколько.

Запоминание последней программы: Установите значение «**Время**», если вы хотите возобновить воспроизведение с того места, где оно было остановлено в следующий раз, когда вы откроете тот же видеофайл. Если установлено значение «**Выкл.**», воспроизведение начнется с начала. Выделите параметр и нажмите **ОК**, чтобы изменить настройку.

Поиск: Переход к определенному времени видеофайла. С помощью цифровых кнопок и кнопок со стрелками введите время и нажмите **ОК**.

Субтитры: Включение или отключение субтитров. Выберите один из представленных в виде списка файлов субтитров для их включения.

Кодировка Субтитров: При наличии показывает опции кодировки субтитров.

Через USB-подключение

ВАЖНО ! Перед выполнением любого подключения к телевизору создайте резервные копии файлов на USB-накопителе. Производитель не несет ответственности за повреждение файлов или утерю данных. Некоторые виды USB-устройств (например, MP3-плееры) могут оказаться не совместимыми с данным телевизором. Телевизор определяет носители с файловыми системами FAT32 и NTFS, но не поддерживает запись на носители с файловой системой NTFS (функция записи может быть недоступна в зависимости от модели вашего телевизора). Устройства с объёмом памяти больше 2 Тб не поддерживаются. Файлы размером более 4 Гб не поддерживаются.

Вы можете просматривать свои фотографии, текстовые документы или воспроизводить свои музыкальные и видеофайлы, установленные на подключенном USB-накопителе, на телевизоре. Вставьте USB-накопитель в один из USB-входов телевизора (если доступно множество входов).

На главном экране медиаплеера выберите желаемый тип мультимедиа. На следующей странице выделите имя файла из списка доступных медиафайлов и нажмите кнопку **OK**. Следуйте инструкциям на экране для получения дополнительной информации о других доступных функциях кнопок.

***Примечание:** Перед каждым включением и отключением необходимо выждать некоторое время, так как плеер все еще может осуществлять считывание файлов. В противном случае возможно физическое повреждение USB-плеера и непосредственно устройства USB. Не извлекайте диск во время проигрывания файла.*

Функция автоматического воспроизведения USB

Эта функция используется для автоматического начала воспроизведения мультимедийного содержимого, установленного на съемном устройстве. Использует приложение Multi Media Player. Типы медиаконтента имеют разные приоритеты для их воспроизведения. Приоритет воспроизведения: Фото, видео и аудио. Это означает, что если на съемном устройстве есть фотоконтент, мультимедийный проигрыватель будет воспроизводить фотографии в последовательности (в порядке имен файлов) вместо видео- или аудиофайлов. Если Фото нет, съемное устройство будет проверяться на наличие видео контента и в конце, аудио контента.

Вы можете включить функцию USB Auto Play в приложении Multi Media Player. Запустите приложение на главном экране и нажмите желтую кнопку на пульте дистанционного управления, чтобы включить или отключить эту функцию. Если функция включена, когда USB-устройство уже

подключено, отключите устройство, а затем снова подключите его, чтобы активировать функцию.

Эта функция будет работать только при возникновении следующих обстоятельств:

- Опция Автоматическое воспроизведение с USB включена
- Устройство USB подключено.
- Воспроизводимый контент установлен на USB-устройстве

Если к телевизору подключено более одного USB-устройства, в качестве источника контента будет использоваться последнее подключенное устройство.

Запись через USB

Для записи программы сначала необходимо сначала подключить USB-накопитель к телевизору. Телевизор в это время должен быть выключен. Затем необходимо включить телевизор, чтобы функция записи стала доступной.

Рекомендуется использовать USB-жесткие диски (HDD), USB-флеш-накопители большой емкости или внешние твердотельные накопители (SSD) для записи программ большой длительности, таких как фильмы.

Записываемые программы сохраняются на подключенный USB-накопитель. По желанию записи можно сохранить или скопировать на компьютер; однако, воспроизведение этих файлов на компьютере будет невозможно. Воспроизведение записей возможно только на телевизоре.

В режиме сдвига по времени может наблюдаться задержка синхронизации аудио и видео потоков (Lip Sync). Запись радио не поддерживается.

Если у подключенного USB-накопителя скорость записи не достаточна, возможен сбой записи, а функция сдвига по времени может оказаться недоступной.

Рекомендуется использовать USB HDD, USB-флеш-накопители большой емкости или внешние SSD для записи программ в формате HD.

Не извлекайте подключенное USB-устройство хранения во время записи. Это может повредить устройство.

Некоторые пакетированные потоки могут не записаться из-за проблем с сигналом, поэтому во время проигрывания видео может иногда останавливаться.

Если запись начинается с таймера при включенном телетексте, отображается диалог. Если вы выделите **Да** и нажмете **OK**, телетекст выключится и начнется запись.

Доступ к настройкам записи можно получить из меню **Запись** в режиме Прямой эфир. Нажмите

кнопку **"Меню"**, чтобы увидеть параметры настройки в режиме Live TV. Обратитесь к разделу **Меню Live TV Mode** для получения дополнительной информации.

Одновременная запись

Нажмите кнопку **Record (ЗАПИСЬ)**, чтобы начать запись передачи одновременно с просмотром программы. Нажмите кнопку **Стоп** для остановки и сохраните постоянную запись.

Чтобы использовать функцию записи с подключенным USB-устройством, необходимо сначала изменить его метку, выбрав **Установить PVR** в меню **Сведения об устройстве > «имя USB-устройства»**. Если ТВ-канал не установлен или в данный момент нет сигнала, запись не может быть начата. Аналоговые каналы не могут быть записаны.

Невозможно переключаться на другие станции телевидения в режиме записи. Диалог будет отображаться, если вы попытаетесь переключиться на другой канал. Выделите **Да** и нажмите **ОК**, чтобы остановить запись и переключить канал.

Просмотр записанных программ

Выберите **Список Записей** в меню **Запись** и нажмите **ОК**. Выберите запись из списка (если запись сделана ранее). Нажмите кнопку **ОК**, чтобы посмотреть.

Нажмите кнопку **«Стоп»** или **«Назад /Возврат»**, чтобы остановить воспроизведение.

Записи будут называться в следующем формате: **Название канала_Дата (год/месяц/день)_Название программы**.

Запись со сдвигом по времени

Для использования функции **Пауза эфира** необходимо сначала включить опцию **Режим паузы эфира** в меню **Запись**.

Чтобы использовать **«Пауза эфира»** с подключенным USB-устройством, необходимо сначала изменить его метку, выбрав **Установить паузу эфира** в меню **Сведения об устройстве > «имя USB-устройства»**. Без выполнения этого действия опция **"Режим Таймшифт"** может не включаться. Даже если это сделано, если ТВ-канал не установлен или в данный момент нет сигнала, режим Таймшифт может быть недоступен.

В режиме сдвига по времени передача приостанавливается и одновременно записывается на подключенный USB-накопитель. Нажмите кнопку **Пауза/Воспроизведение** во время просмотра передачи для переключения в режим сдвига по времени. Снова нажмите кнопку **Пауза/Воспроизведение** для просмотра прерванной

программы с момента, на котором просмотр был остановлен. Нажмите кнопку **Стоп** для выключения записи со смещением по времени и возврата к прямой трансляции.

Когда эта функция используется в первый раз, приложение **настройки диска** будет отображаться при нажатии кнопки **«Пауза / воспроизведение»**. Вы можете выбрать **автоматический** или **ручной** режим настройки. В **ручном** режиме, если вы предпочитаете, вы можете отформатировать USB-накопитель и указать пространство для хранения, которое будет использоваться для функции временного сдвига. После завершения настройки отображаются результаты настройки. Нажмите кнопку **«Назад/Возврат»**, чтобы выйти.

Функция Таймшифт будет недоступна для аналоговых и радио трансляций.

Форматирование диска

При использовании нового USB-устройства хранения рекомендуется сначала отформатировать его с помощью опции **Форматирование** в меню **Сведения об устройстве > «имя USB-устройства»**. Выделите подключенное устройство на экране **информации об устройстве** и нажмите **ОК** или кнопку со стрелкой вправо, чтобы просмотреть список доступных опций. Затем выделите **Форматирование** и нажмите **ОК**, чтобы продолжить. Появится диалог подтверждения. Выделите **Да** и нажмите **ОК**, чтобы начать форматирование.

ВАЖНО: В результате форматирования USB-диска будут удалены ВСЕ данные, сохраненные на нем, и его файловая система будет преобразована в формат FAT32. В большинстве случаев после форматирования ошибки работы будут исправлены, но вы потеряете ВСЕ ваши данные.

Список графиков

Вы можете добавлять напоминания или записывать таймеры с помощью меню **«Список расписания»**. Доступ к **Списку Расписаний** можно получить из меню **Запись**. Выделите **Список расписания** и нажмите **ОК**. Будут перечислены ранее установленные таймеры, если таковые имеются. В противном случае будет отображен диалог. Выделите **Добавить** и нажмите **ОК**, чтобы добавить таймер.

Нажмите кнопку желтую кнопку, чтобы добавить таймер, когда на экране отображается меню **«Список расписания»**. Вы можете определить тип таймера, установив для параметра **Тип расписания** значение **Напоминание** или **Запись**. Когда другие параметры установлены, нажмите зеленую кнопку. Таймер будет добавлен в список. Если таковые имеются, вы также можете редактировать или удалять таймеры в этом

списке. Выделите нужный таймер и нажмите красную кнопку для редактирования. После того, как вы отредактировали таймер, нажмите зеленую кнопку, чтобы сохранить изменения. Выделите нужный таймер и нажмите синюю кнопку для удаления. Когда вы решите удалить таймер, на экране появится диалоговое окно подтверждения. Выберите **Да** и нажмите кнопку **ОК** для удаления выбранного таймера.

Появится предупреждающее сообщение с вопросом, хотите ли вы заменить таймеры, если временные интервалы двух таймеров перекрываются. Вы не можете устанавливать на один и тот же интервал времени более одного таймера. Чтобы заменить старый таймер новым, выделите **Да** и нажмите **ОК**. Выделите **Нет** и нажмите **ОК**, чтобы отредактировать последний созданный таймер.

Нажмите кнопку **ВЫХОД**, чтобы закрыть список расписаний.

CEC

С помощью функции CEC вашего телевизора вы можете управлять подключенным устройством с помощью пульта дистанционного управления телевизором. Эта функция использует HDMI CEC (Consumer Electronics Control / Управление электронным оборудованием потребителя) для связи с подключенными устройствами. Устройства должны поддерживать HDMI CEC и должны быть подключены через HDMI.

Для использования функции CEC должен быть включен соответствующий параметр меню. Для проверки того, включена или выключена функция CEC, выполните следующие действия:

- Войдите в меню **"Настройки > Каналы и входы > Входы"**. Обратитесь к разделу **Настройки** для получения дополнительной информации.
- Прокрутите вниз до раздела **Управление бытовой электроникой (CEC)**. Проверьте, включена ли опция **Глобальное управление CEC**.
- Выделите опцию **Глобальное управление CEC** и нажмите **ОК**, чтобы включить или выключить.
- Настройте параметры так, чтобы, по вашему выбору, телевизор мог выключать подключенные устройства, а подключенные устройства — включать телевизор.

Убедитесь, что на подключенном устройстве CEC все настройки CEC правильно установлены. Функциональность CEC имеет разные названия на устройствах разных марок. Функция CEC может не работать со всеми устройствами. Если вы подключаете к телевизору устройство с поддержкой HDMI CEC, соответствующий источник

входного сигнала HDMI будет переименован в имя подключенного устройства.

Чтобы управлять подключенным устройством CEC, выберите соответствующий источник входного сигнала HDMI в меню **«Входы»** на главном экране. Либо нажмите на кнопку **Source** и выберите из списка источник соответствующего входного сигнала HDMI. Чтобы завершить эту операцию и снова управлять телевизором через пульт дистанционного управления, нажмите на кнопку **Source**, которая по-прежнему будет функционировать, на пульте дистанционного управления, и переключитесь на другой источник.

Пульт дистанционного управления автоматически сможет выполнять функцию управления устройством после того, как будет выбран источник HDMI. Однако не все кнопки будут работать с устройством. На дистанционное управление телевизором будут реагировать только устройства, поддерживающие функцию дистанционного управления CEC.

Данный телевизор также поддерживает функцию ARC (Реверсивный звуковой канал/Audio Return Channel). Эта функция является звуковым звеном, предназначенным для замены других кабелей между телевизором и аудио-системой (приемник A/V или акустическая система). Подключите аудиосистему к входу HDMI2 на телевизоре, чтобы включить функцию ARC.

Когда ARC активен, телевизор автоматически отключает звук на других своих аудиовыходах. Таким образом, вы будете слышать звук только с подключенного аудиоустройства. Кнопки регулировки громкости на пульте дистанционного управления будут направлены на подключенное аудиоустройство, и вы сможете регулировать громкость подключенного устройства с помощью пульта вашего телевизора.

Примечание: Функция ARC поддерживается только через вход HDMI2.

Google Cast

С помощью встроенной технологии Google Cast вы можете передавать контент со своего мобильного устройства прямо на свой телевизор. Если ваше мобильное устройство имеет функцию Google Cast, вы можете зеркально отобразить экран своего устройства на своем телевизоре по беспроводной сети. Выберите опцию Cast screen (Передать экран) на вашем устройстве Android. Доступные устройства будут распознаны и показаны в виде списка. Выберите свой телевизор из списка и нажмите на него, чтобы начать передачу данных. Вы можете получить сетевое имя вашего телевизора в меню **«Настройки» > «Система» > «О программе»** на панели инструментов. Одним из пунктов, которые будут показаны, является

Имя устройства. Также можно изменить имя телевизора. Выделите пункт **Имя устройства** и нажмите **ОК**. Затем выделите пункт **Изменить** и снова нажмите **ОК**. Вы можете выбрать одно из предлагаемых имен или ввести собственное имя.

Отображение экрана вашего устройства на экране телевизора...

1. На устройстве Android перейдите в «Настройки» на панели уведомлений или на главном экране.
2. Нажмите на «Подключение устройства».
3. Нажмите на «Простое проецирование» и включите «Беспроводное проецирование». Появится список доступных устройств.
4. Выберите телевизор, на который вы хотите передать изображение
или
 1. Сдвиньте панель уведомлений вниз
 2. Нажмите на «Беспроводная проекция».
 3. Выберите телевизор, на который вы хотите передать изображение

Если мобильное приложение поддерживает функцию Cast, например, Youtube, Dailymotion, Netflix, вы можете передать приложение на свой телевизор. В мобильном приложении найдите значок Google Cast и нажмите на него. Доступные устройства будут распознаны и показаны в виде списка. Выберите свой телевизор из списка и нажмите на него, чтобы начать передачу данных.

Передача приложения на экран телевизора...

1. На смартфоне или планшете откройте приложение, поддерживающее Google Cast.
2. Нажмите значок Google Cast.
3. Выберите телевизор, на который вы хотите передать изображение
4. Выбранное приложение должно начать воспроизведение по телевизору.

Примечания:

Google Cast работает на Android и iOS. Убедитесь, что ваше мобильное устройство подключено к одной и той же сети, что и телевизор.

Параметры меню и названия для функции Google Cast на вашем устройстве Android могут отличаться от бренда к бренду и могут меняться со временем. См. последнюю информацию о функции Google Cast в руководстве к своему устройству.

Система HBBTV

HbbTV (Гибридное вещание и интернет) объединяет телевизионные услуги, доставляемые через эфир, с услугами, предоставляемыми через интернет, а также позволяет пользователям подключённых телевизоров и приставок получать

доступ к услугам, доступным только через интернет. Услуги, предоставляемые через HbbTV, включают традиционные телевизионные каналы вещания, доноящие услуги, видео по запросу, электронный программный гид, интерактивную рекламу, персонализацию, голосование, игры, социальные сети и другие мультимедийные приложения.

Приложение HbbTV являются доступными на каналах, где соответствующие сигналы передаются станцией телевещания.

Приложения HbbTV обычно запускаются нажатием цветной кнопки на пульте дистанционного управления. Обычно на экране появляется маленький значок красной кнопки, чтобы уведомить пользователя о том, что на этом канале есть приложение HbbTV. Нажмите кнопку, указанную на экране, чтобы запустить приложение.

Приложение HbbTV с используют кнопки на пульте дистанционного управления для взаимодействия с пользователем. Если приложение HbbTV запущено, контроль над некоторыми кнопками переходит к данному приложению. Например, цифровой выбор канала может не работать на телетекстовых приложениях, где цифры указывают страницы телетекста.

HbbTV требует от платформы потоковой передачи аудио и видео. Есть множество приложений, обеспечивающих VOD (видео по запросу) и дополнительные сервисы телевидения. Кнопки **ОК** (воспроизведение и пауза), **Stop**, **Fast forward** и **Rewind** на пульте дистанционного управления могут использоваться для взаимодействия с AV-контентом. Наличие этих кнопок может различаться в зависимости от модели пульта дистанционного управления. Обратитесь к разделу **Пульт Дистанционного Управления**, чтобы посмотреть доступные кнопки и их функции.

***Примечание:** Вы можете включить или отключить эту функцию в режиме Прямой эфир через меню Настройки ТВ > Дополнительные настройки > Настройки HBBTV. Обратитесь к разделу "Меню Live TV Mode" для получения дополнительной информации.*

Поиск в режиме Quick Standby (быстрый режим ожидания)

Если в меню **Настройки > Каналы и входы > Каналы** включена опция **Автообновление каналов**, телевизор выйдет из быстрого режима ожидания в течение 5 минут, чтобы выполнить поиск доступных каналов. Светодиод режима ожидания будет мигать во время этого процесса. Как только светодиод режима ожидания перестанет мигать, процесс поиска будет завершен. Любые новые найденные каналы будут добавлены в список каналов. Если список каналов обновлен, вы будете проинформированы об изменениях при следующем включении.

Обновление ПО

Телевизор может выполнять поиск и обновление программного обеспечения через Интернет.

Чтобы обеспечить максимально эффективное использование вашего телевизора и воспользоваться последними совершенствованиями, убедитесь, что ваша система имеет все обновления.

Обновление ПО через интернет

Ваш телевизор проверит сервер Google, чтобы узнать, доступно ли обновление (GOTA). В случае обнаружения нового программного обеспечения, оно будет загружено автоматически в фоновом режиме. Когда загрузка будет завершена, на экране в течение нескольких секунд будет отображаться сообщение о новом программном обеспечении, затем оно исчезнет. Вы можете проверить раздел уведомлений на панели мониторинга, чтобы просмотреть соответствующую информацию.

Загруженное программное обеспечение будет установлено автоматически при следующем включении телевизора. Вы также можете перейти в меню "Настройки">"Система">"О программе", выделить пункт "Перезагрузить сейчас" и нажать "ОК", чтобы немедленно выполнить установку.

Для проверки наличия обновления вручную, войдите в меню **Настройки>Система>Информация** программе. Переместите фокус на опцию **Обновление системы** и нажмите **ОК**. Телевизор проверит, доступно ли обновление. По завершении вам будет сообщено о текущем состоянии системы и времени последней проверки устройства на наличие обновлений, если проверка обновлений возможна. В противном случае будет отображено сообщение с рекомендацией попробовать снова позже. Будет выделена опция **Проверить наличие обновления**. Нажмите **ОК**, если вы хотите проверить еще раз.

***Примечание:** Не отсоединяйте шнур питания во время процесса обновления программного обеспечения. Если телевизор не возобновил работу после обновления, отключите его из электрической розетки на 2 минуты, а затем снова включите.*

Поиск и устранение неисправностей и рекомендации

Телевизор не включается

- Убедитесь, что шнур питания должным образом включен в розетку.
- Отключите шнур питания от розетки. Подождите одну минуту, затем снова подключите его.
- Нажмите кнопку **Standby** (Режим ожидания) на пульте дистанционного управления.

Телевизор не реагирует на нажатие кнопок пульта дистанционного управления.

- Для включения телевизора требуется некоторое время. В течение этого времени телевизор не реагирует на нажатие кнопок пульта дистанционного управления или телевизора. Это нормальное явление.
- Проверьте, работает ли пульт дистанционного управления, с помощью камеры мобильного телефона. Переведите телефон в режим камеры и наведите пульт дистанционного управления на объектив камеры. Если вы нажмете любую кнопку на пульте дистанционного управления, то заметите, что инфракрасный светодиодный индикатор мерцает по камере, пульт дистанционного управления работает. Телевизор необходимо проверить.

Если вы не заметите мерцание, батареи могут быть отработанными. Произведите их замену. Если пульт дистанционного управления все еще не работает, он может быть поврежден, и необходимо произвести его проверку.

Использование этого метода проверки пульта дистанционного управления невозможно в случае использования пультов, которые беспроводным способом соединены с телевизором.

Нет каналов

- Убедитесь, что все кабели правильно подключены, и выбрана правильная сеть.
- Убедитесь, что выбран правильный список каналов.
- Проверьте, правильно ли настроена частота каналов, если настройка была произведена вручную.

Нет изображения / искаженное изображение

- Убедитесь, что антенна правильно подключена к телевизору.
- Убедитесь, что антенный кабель не поврежден.
- Убедитесь, что в качестве источника входного сигнала выбрано правильное устройство.
- Убедитесь, что внешнее устройство или источник подключены правильно.
- Убедитесь, что настройки изображения установлены правильно.
- Громкие динамики, незаземленные аудиоустройства, неоновые огни, высокие здания и другие крупные объекты могут влиять на качество приема. Если возможно, попробуйте улучшить качество приема, изменив направление антенны или переместив устройства вдали от телевизора.
- Перейдите в другой формат изображения, если изображение не соответствует экрану

- Убедитесь, что ваш компьютер использует поддерживаемое разрешение и частоту обновления.

Нет звука / плохой звук

- Убедитесь, что настройки изображения установлены правильно.
- Убедитесь, что все кабели должным образом и прочно подсоединены.
- Убедитесь, что громкость не отключена и не установлена на ноль, увеличьте громкость для проверки.
- Убедитесь, что аудиовыход телевизора подключен к аудиовходу внешней звуковой системы.
- Звук слышен только из одного динамика. Проверьте настройки баланса в меню **Экран и звук**.

Невозможно выбрать источник входного сигнала

- Убедитесь, что устройство подключено к телевизору.
- Убедитесь, что все кабели должным образом и прочно подсоединены.
- Убедитесь, что вы выбрали правильный источник входного сигнала, который предназначен для подключенного устройства.
- Убедитесь, что правильный источник входного сигнала не скрыт в меню **"Каналы и входы"**.

оборудования источников (DVD, телевизионных приставок и т.п.) Если вы действительно столкнулись с такой проблемой, обратитесь к дилерам и производителям вашего оборудования.

Совместимость сигналов AV и HDMI

Источник	Поддерживаемые сигналы	
Боковой AV	PAL	
	SECAM	
	NTSC4.43	
	NTSC3.58	
HDMI	480i	60 Гц
	480p	60 Гц
	576i, 576p	50 Гц
	720p	50 Гц, 60 Гц
	1080i	50 Гц, 60 Гц
	1080p	24 Гц, 25 Гц, 30 Гц, 50 Гц, 60 Гц

В некоторых случаях сигнал в телевизоре может не отображаться надлежащим образом. Эта проблема может быть вызвана несовместимостью стандартов

Поддерживаемые форматы файлов для режима USB

Видео декодер

Видео кодек	Разрешение	Скорость в битах	Профиль	Контейнер
VP9.	4096x2176 @ 60 кадров в секунду	100 Мбит / с	Профиль 0 (420 8-бит) Профиль 2, (420, 10-бит)	MKV (.mkv), WebM (.webm)
HEVC/H.265	4096x2176 @ 60 кадров в секунду	100 Мбит / с	Основной(8-бит)/ Основной 10(10-бит) Профиль, Высший Уровень @ Уровень 5.1	MP4 (.mp4, .mov), 3GPP (.3gpp, .3gp), MPEG транспортный поток (.ts, .trp, .tp), MKV (.mkv), FLV (.flv), AVI (.avi), H265 (.265)
MPEG1/2	1920x1080@60кадр./с	80Mbps.	MP@HL	MPEG программный поток (.DAT, .VOB, .MPG, .MPEG), MPEG транспортный поток (.ts, .trp, .tp), MP4 (.mp4, .mov), 3GPP (.3gpp, .3gp), AVI (.avi), MKV (.mkv), ASF (.asf), WMV (.wmv), OGM (.ogm)
MPEG4.	1920x1080@60кадр./с	40Mbps	<ul style="list-style-type: none"> • Простой профиль • Расширенный простой профиль @ Уровень 5 • GMC не поддерживается 	MP4 (.mp4, .mov), 3GPP (.3gpp, .3gp), AVI (.avi), MKV (.mkv), ASF (.asf), WMV (.wmv), FLV (.flv), OGM (.ogm), MPEG transport stream (.ts, .trp, .tp), программный поток MPEG (.DAT, .VOB, .MPG, .MPEG)
Sorenson H.263	1920x1080@60кадр./с	40Mbps		FLV (.flv), AVI (.avi)
H.263.	1920x1080@60кадр./с	40Mbps	Только базовый профиль	FLV (.flv), MP4 (.mp4, .mov), 3GPP (.3gpp, .3gp), AVI (.avi), ASF (.asf), WMV (.wmv)
H.264.	4096x2304/60 к/с	135Mbps.	Главный и высший профиль @ Уровень 5.2	FLV (.flv), MP4 (.mp4, .mov), 3GPP (.3gpp, .3gp), MPEG транспортный поток (.ts, .trp, .tp), ASF (.asf), WMV (.wmv), AVI (.avi), MKV (.mkv), OGM (.ogm), MPEG программный поток (.DAT, .VOB, .MPG, .MPEG), H264 (.264)
AVS	1920x1080@60кадр./с	50Mbps.	Профиль Jizhun @ Уровень 6.0	Транспортный поток MPEG (.ts, .trp, .tp), MP4 (.mp4, .mov), AVS (.avs)
AVS+	1920x1080@60кадр./с	50Mbps.	Профиль вещания @ Уровень 6.0.1.08.60	MPEG транспортный поток (.ts, .trp, .tp), AVS (.avs)
AVS2.	4096x2176 @ 60 кадров в секунду	100 Мбит / с	Основной (8-бит)/ Основной10 (10-бит) Профиль @Уровень 8.0.60	MPEG транспортный поток (.ts, .trp, .tp), AVS2 (.avs2)
WMV3.	1920x1080@60кадр./с	40Mbps		ASF (.asf), AVI (.avi), MKV (.mkv), WMV (.wmv), 3GPP (.3gpp, .3gp), MP4 (.mp4, .mov), OGM (.ogm)
VC1.	1920x1080@60кадр./с	40Mbps	<ul style="list-style-type: none"> • Расширенный Профиль @ Уровень 3 • Простой профиль • Основной Профиль 	MPEG транспортный поток (.ts, .trp, .tp), ASF (.asf), WMV (.wmv), AVI (.avi), MKV (.mkv), 3GPP (.3gpp, .3gp), MP4 (.mp4, .mov), VC1 (.vc1)

Видео кодек	Разрешение	Скорость в битах	Профиль	Контейнер
Движущийся JPEG	1920X1080/30 к/с	40Mbps		AVI (.avi), 3GPP (.3gpp, .3gp), MP4 (.mp4, .mov), MKV (.mkv), FLV (.flv), OGM (.ogm)
VP8.	1920x1080@60кадр./с	50Mbps.		MKV (.mkv), WebM (.webm), FLV (.flv), 3GPP (.3gpp, .3gp), MP4 (.mp4, .mov), AVI (.avi), OGM (.ogm)
RV30/RV40	1920x1080@60кадр./с	40Mbps		RM (.rm, .rmvb), MKV (.mkv)
AV1.	4096x2176 @ 60 кадров в секунду	100 Мбит / с	Главный профиль @ Уровень 5.1	MP4 (.mp4, .mov), 3GPP (.3gpp, .3gp), MKV (.mkv), WebM (.webm)

Видеодекодер

Видео кодек	Максимальное разрешение	Максимальная скорость в битах	Профиль	Примечание
H.264.	1920X1080/30 к/с	12Mbps.	Главный профиль, Уровень 4.1	Видеодекодер аппаратного обеспечения

Аудио

Звуковой кодек	Частота дискретизации	Канал	Скорость в битах	Контейнер	Примечание
MPEG1/2 Слой 1	16 КГц ~ 48 КГц	До 2	32 кбит/с, 448 кбит/с	MP3 (.mp3), AVI (.avi), ASF (.asf), WMV (.wmv), MMKV (.mkv, .mka), 3GPP (.3gpp, .3gp), MP4 (.mp4, .mov, m4a), транспортный поток MPEG (.ts, .trp, .tp), программный поток MPEG (.DAT, .VOB, .MPG, .MPEG), FLV (.flv), WAV (.wav), OGM (.ogm)	
MPEG1/2 Слой 2	16 КГц ~ 48 КГц	До 2	8 кбит/с ~ 384 кбит/с	MP3 (.mp3), AVI (.avi), ASF (.asf), WMV (.wmv), MMKV (.mkv, .mka), 3GPP (.3gpp, .3gp), MP4 (.mp4, .mov, m4a), транспортный поток MPEG (.ts, .trp, .tp), программный поток MPEG (.DAT, .VOB, .MPG, .MPEG), FLV (.flv), WAV (.wav), OGM (.ogm)	
MPEG1/2 Слой 3	8 КГц ~ 48 КГц	До 2	8 кбит/с ~ 320 кбит/с	MP3 (.mp3), AVI (.avi), ASF (.asf), WMV (.wmv), MMKV (.mkv, .mka), 3GPP (.3gpp, .3gp), MP4 (.mp4, .mov, m4a), транспортный поток MPEG (.ts, .trp, .tp), программный поток MPEG (.DAT, .VOB, .MPG, .MPEG), FLV (.flv), WAV (.wav), OGM (.ogm)	
AC3(DD)	32 КГц, 44,1 КГц, 48 КГц	До 5,1	32 кбит/с ~ 640 кбит/с	AC3 (.ac3), AVI (.avi), MKV (.mkv, .mka), 3GPP (.3gpp, .3gp), MP4 (.mp4, .mov, m4a), MPEG транспортный поток (.ts, .trp, .tp), MPEG программный поток (.DAT, .VOB, .MPG, .MPEG), WMV (.wmv), ASF (.asf), OGM (.ogm)	

Звуковой кодек	Частота дискретизации	Канал	Скорость в битах	Контейнер	Примечание
EAC3(DDP)	32 КГц, 44,1 КГц, 48 кГц	До 5,1	32 кбит/с ~ 6 Мбит/с	EAC3 (.ec3), AVI (.avi), MKV (.mkv, .mka), 3GPP (.3gpp, .3gp), MP4 (.mp4, .mov, m4a), MPEG транспортный поток (.ts, .trp, .tp), MPEG программный поток (.DAT, .VOB, .MPG, .MPEG), WMV (.wmv), ASF (.asf), OGM (.ogm)	
AAC-LC, HEAAC	8 КГц ~ 48 КГц	До 5,1	AAC-LC: 12 кб/с~ 576 кб/с V1 6 кб/с ~ 288 кб/с V2: 3 кб/с ~ 144 кб/с	AAC (.aac), AVI (.avi), MKV (.mkv, .mka), 3GPP (.3gpp, .3gp), MP4 (.mp4, .mov, m4a), MPEG транспортный поток (.ts, .trp, .tp), MPEG программный поток (.DAT, .VOB, .MPG, .MPEG), FLV (.flv), RM (.rm, .rmvb, .ra), WAV (.wav), WMV (.wmv), ASF (.asf), OGM (.ogm)	
WMA	8 КГц ~ 48 КГц	До 2	128 кб/с ~ 320 кб/с	ASF (.asf), WMV (.wma, .wmv), AVI (.avi), MKV (.mkv, .mka), 3GPP (.3gpp, .3gp), MP4 (.mp4, .mov)	WMA 7, WMA 8, WMA 9 Стандарт
WMA 10 Pro M0	8 КГц ~ 48 КГц	До 2	< 192 кб/с	ASF (.asf), WMV (.wma, .wmv), AVI (.avi), 3GPP (.3gpp, .3gp), MP4 (.mp4, .mov)	
WMA 10 Pro M1	8 КГц ~ 48 КГц	До 5,1	< 384 кб/с	ASF (.asf), WMV (.wma, .wmv), AVI (.avi), 3GPP (.3gpp, .3gp), MP4 (.mp4, .mov)	
WMA 10 Pro M2	8 КГц~96 КГц	До 5,1	< 768 кб/с	ASF (.asf), WMV (.wma, .wmv), AVI (.avi), 3GPP (.3gpp, .3gp), MP4 (.mp4, .mov)	
VORBIS	До 48 КГц	До 2		MKV (.mkv, .mka), WebM (.webm), 3GPP (.3gpp, .3gp), MP4 (.mp4, .mov, m4a), Ogg (.ogg), WMV (.wmv), ASF (.asf), AVI (.avi)	Поддерживает только стерео-декодирование
LPCM	8 КГц ~ 48 КГц	Моно, стерео, 5.1	64 кбит/с ~ 1,5 Мбит/с	WAV (.wav), AVI (.avi), MKV (.mkv, .mka), 3GPP (.3gpp, .3gp), MP4 (.mp4, .mov, m4a), MPEG транспортный поток (.ts, .trp, .tp), MPEG программный поток (.DAT, .VOB, .MPG, .MPEG), WMV (.wmv), ASF (.asf), FLV (.flv), OGM (.ogm)	
IMA-ADPCM MS-ADPCM	8 КГц ~ 48 КГц	До 2	32 Кбит/с~ 384 Кбит/с	WAV (.wav), AVI (.avi), MKV (.mkv, .mka), OGM (.ogm)	
G711 A/му-функция	8 кГц	1	64Kbps.	WAV (.wav), AVI (.avi), MKV (.mkv, .mka), FLV (.flv)	
LBR (cook)	8 КГц, 11,025 КГц, 22,05 КГц, 44,1 КГц	До 5,1	6 кбит/с, 128 кбит/с	RM (.rm, .rmvb, .ra)	
FLAC	8 КГц~96 КГц	До 7.1	< 1.6 Мб/с	MKV (.mkv, .mka), FLAC (.flac)	
OPUS	8 КГц ~ 48 КГц	До 6	6~ 510 Кб/с	MKV (.mkv, .mka), WebM (.webm)	
AC4.	44,1 кГц, 48 кГц	До 5.1 (MS12 v1.x) До 7.1 (MS12 v2.x)	До 1521 кб/с на презентацию	MPEG транспортный поток (.ts, .trp, .tp), 3GPP (.3gpp, .3gp), MP4 (.mp4, .mov, m4a), AC4 (.ac4)	

Звуковой кодек	Частота дискретизации	Канал	Скорость в битах	Контейнер	Примечание
Аудио-система Fraunhofer MPEG-H TV	32 кГц, 44,1 кГц, 48 кГц	Выход до 16 основных каналов/ до 5.1 каналов	~1,2 Мб/с	3GPP (.3gpp, .3gp), MP4 (.mp4, .mov, m4a)	
AMR-NB	8 кГц	1	4,75 ~ 12,2 Кб/с	3GPP (.3gpp, .3gp), MP4 (.mp4, .mov, m4a)	
AMR-WB	16 кГц	1	6.6 ~ 23.85 Кбит/с	3GPP (.3gpp, .3gp), MP4 (.mp4, .mov, m4a)	

Изображение

Изображение	Фото	Разрешение (ширина x высота)
JPEG:	Линия отсчета	15360 x 8640
	Прогрессивное	1024 x 768
PNG		9600 x 6400
BMP		9600 x 6400
GIF		6400 x 4800
WebP		3840 x 2160
HEIF		4000 x 3000

Субтитры

Внутренний

Расширение файла	Контейнер	Кодек субтитров
ts, trp, tp	TS	Субтитры DVB Телетекст CC(EIA608) PGS
mp4.	MP4.	VobSub PGS TX3G
mkv	MKV	ASS SSA SRT VobSub PGS

Внешний

Расширение файла	Средство синтаксического анализа субтитров	Замечание
.srt	SubRip	
.ssa/.ass	SubStation Alpha Advanced SubStation Alpha	
.smi	SAMI	
.sub	MicroDVD Subldx (VobSub)	

Расширение файла	Средство синтаксического анализа субтитров	Замечание
.txt	TMPlayer	

Поддерживаемые разрешения DVI

Подключая устройства к вашему телевизору с помощью кабелей конвертера DVI в HDMI (не входящего в поставку), вы можете руководствоваться следующей информацией по разрешению.

	56 Гц	60 Гц	66 Гц	70 Гц	72 Гц	75 Гц
640x480.		x				x
800x600.	x	x				x
1024x768.		x		x		x
1280x768.		x				x
1280x960.		x				
1360x768.		x				
1366x768.		x				
1280x1024.		x		x		x
1400x1050.		x				
1600x900.		x				

Технические характеристики

ТЕЛЕВЕЩАНИЕ	PAL BG/II/DK SECAM BG/DK
Прием каналов	VHF (ДИАПАЗОН I/ III) - UHF (ДИАПАЗОН U) - ГИПЕРЧАСТОТНЫЙ ДИАПАЗОН
Цифровой прием	Встроенное цифровое/ эфирное/кабельное/ спутниковое телевидение (совместимо с DVB-T-C) (DVB-T2)
Количество предварительно заданных каналов	12 200
Индикатор каналов	Отображение на экране
РАДИОЧАСТОТНЫЙ АНТЕННЫЙ ВХОД	75 Ом (несбалансированный)
Рабочее напряжение	Переменный ток 220 - 240 В, 50 Гц
Аудио	Немецкий + NICAM стерео
Выходная мощность звука (WRMS.) (СУММАРНЫЙ КОЭФИЦИЕНТ ГАРМОНИЧЕСКИХ ИСКАЖЕНИЙ - 10%)	2 x 6
Потребляемая мощность (Вт)	60W
Энергопотребление в режиме ожидания сети(Вт)	< 2
Габариты телевизора - ШхДхВ (с подставкой) (мм)	185 x 728 x 475
Габариты телевизора - ШхДхВ (без подставки) (мм)	76 x 728 x 431
Дисплей	32"
Рабочая температура и влажность	от 0°С до 40°С, 85% влажности макс.

Характеристики беспроводной сети LAN

Диапазон частот	Максимальная выходная мощность
2400 - 2483,5 МГц (CH1 - CH13)	< 100 мВт
5150-5250 МГц (CH36-CH48)	< 200 мВт (*)
5250-5350 МГц (CH52-CH64)	<200 мВт (*)
5470-5725 МГц (CH100-CH140)	<200 мВт (*)

(*) «<100 мВт» — для Украины

Ограничения по странам

Оборудование беспроводной локальной сети предназначено для домашнего и офисного использования во всех странах EU, Великобритании и Ирландии (и других соответствующих директиве EU). Диапазон 5,15–5,35 ГГц ограничен работой внутри помещений только в странах EU, Великобритании и Северной Ирландии (и других странах, где действуют соответствующие директивы EU). Публичное использование возможно при получении общего разрешения соответствующего поставщика услуг.

Страна	Ограничения
РФ	Использование только в помещении

Требования к любой стране могут измениться в любое время. Пользователю рекомендуется уточнить в местных органах власти текущий статус государственных нормативов для беспроводных локальных сетей, работающих на частотах 2,4 ГГц и 5 ГГц.

Лицензии

Термины HDMI и HDMI High-Definition Multimedia Interface? HDMI trade dress и Логотип HDMI являются товарными знаками или зарегистрированными товарными знаками HDMI Licensing Administrator, Inc.



Произведено по лицензии Dolby Laboratories. Dolby, Dolby Audio, и двойной символ D являются торговыми марками компании «Dolby Laboratories» Лицензионная Корпорация.

Google, Android, Google TV, Google Cast, Google Play и YouTube являются товарными знаками Google LLC.

Слово и логотипы Bluetooth® являются зарегистрированными торговыми марками Bluetooth SIG, Inc., и любое использование таких отметок компанией Vestel Elektronik Sanayi ve

Ticaret A.S. осуществляется по лицензии. Другие торговые марки и торговые названия принадлежат соответствующим владельцам.

Это устройство содержит технологии, подпадающие под определенные права на интеллектуальную собственность компании Microsoft. Использование или распространение технологий без данного устройства запрещено при отсутствии соответствующих лицензий компании Microsoft.

Владельцы контента используют технологию доступа к контенту Microsoft PlayReady™ для защиты своей интеллектуальной собственности, в том числе защищенного авторским правом. Это устройство использует технологию PlayReady для доступа к PlayReady-защищенному контенту и / или WMDRM-защищенному контенту. Если устройство не может надлежащим образом осуществлять ограничения на использование контента, владельцы контента могут потребовать от компании Microsoft отозвать способность устройства к использованию PlayReady-защищенного контента. Аннулирование не должно влиять на незащищенный контент или контент, защищенный другими технологиями доступа. Владельцы контента могут потребовать от вас обновить PlayReady для доступа к их контенту. Если вы откажетесь от обновления, вы не сможете получить доступ к контенту, который требует обновления.

Логотип CI Plus является торговой маркой CI Plus LLP.

Этот продукт защищен определенными правами интеллектуальной собственности Microsoft Corporation. Использование или распространение такой технологии за пределами этого продукта запрещено без лицензии Microsoft или уполномоченной дочерней компании Microsoft.



Информация по утилизации

[Для стран Европейского Союза]

Эти символы указывают на то, что электрическое и электронное оборудование и батарею с данным символом нельзя утилизировать с обычными отходами, когда срок эксплуатации будет завершен. Указанные изделия следует сдавать в соответствующие пункты сбора по переработке электрического и электронного оборудования и батарей для их надлежащей обработки, восстановления и переработки в соответствии с законодательством вашей страны и Директивой 2012/19/EU и 2013/56/EU.

Утилизируя данные изделия правильно, вы сможете сэкономить природные ресурсы и предотвратить потенциально негативные последствия для окружающей среды и здоровья человека, в противном случае, при ненадлежащей утилизации этих изделий, могут иметь место вышеуказанные негативные явления.

Для получения более подробной информации о пунктах сбора данных изделий, свяжитесь с местным представительством в вашем городе, службой утилизации бытовых отходов или магазином, в котором был куплен данный продукт.

При неправильной утилизации этих изделий, могут быть применены штрафы в соответствии с национальным законодательством.

[Для корпоративных пользователей]

Если вам требуется утилизировать данное изделие, обратитесь к своему поставщику и изучите условия и положения договора купли-продажи.

[Для других стран, не входящих в состав Европейского Союза]

Эти символы являются действительными только в Европейском Союзе.

Для получения дополнительной информации по утилизации и переработке обратитесь в местные органы управления.

Данное изделие и упаковочные материалы следует сдавать в местный пункт сбора для переработки.

Некоторые пункты сбора принимают изделия бесплатно.

Примечание: Значок Pb под символом на батарейках означает, что данная батарейка содержит свинец.

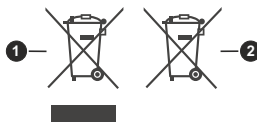

1. Изделие
2. Батарея

- TR:** İşbu belge; VESTEL Elektronik Sanayi ve Ticaret A.Ş., telsiz ekipmanı tipi TFT IDTV 'nin 2014/53/AB sayılı direktife uygun olduğunu beyan eder. AB uygunluk beyanının tam metni internet adresinde mevcuttur: doc.vosshub.com
- EN:** Hereby, VESTEL Elektronik Sanayi ve Ticaret A.Ş., declares that the radio equipment type TFT IDTV is in compliance with Directive 2014/53/EU. The full text of the EU declaration of conformity is available at the following internet address: doc.vosshub.com
- BG:** С настоящото VESTEL Elektronik Sanayi ve Ticaret A.Ş., декларира, че този тип радиосъоръжение TFT IDTV е в съответствие с Директива 2014/53/ЕС. Цялостният текст на ЕС декларацията за съответствие може да се намери на следния интернет адрес: doc.vosshub.com
- CZ:** Tímto VESTEL Elektronik Sanayi ve Ticaret A.Ş., prohlašuje, že typ rádiového zařízení TFT IDTV je v souladu se směrnicí 2014/53/EU. Úplně znění EU prohlášení o shodě je k dispozici na této internetové adrese: doc.vosshub.com
- DA:** Hermed erklærer VESTEL Elektronik Sanayi ve Ticaret A.Ş., at radioudstyrstypen TFT IDTV er i overensstemmelse med direktiv 2014/53/EU. EU-overensstemmelseserklæringens fulde tekst kan findes på følgende internetadresse: doc.vosshub.com
- DE:** Hiermit erkläre VESTEL Elektronik Sanayi ve Ticaret A.Ş., dass der Funkanlagentyp TFT IDTV der Richtlinie 2014/53/EU entspricht. Der vollständige Text der EU-Konformitätserklärung ist unter der folgenden Internetadresse verfügbar: doc.vosshub.com
- EL:** Με την παρούσα ο/η VESTEL Elektronik Sanayi ve Ticaret A.Ş., δηλώνει ότι ο ραδιοεξοπλισμός TFT IDTV πληροί την οδηγία 2014/53/ΕΕ. Το πλήρες κείμενο της δήλωσης συμμόρφωσης ΕΕ διατίθεται στην ακόλουθη ιστοσελίδα στο διαδίκτυο: doc.vosshub.com
- ES:** Por la presente, VESTEL Elektronik Sanayi ve Ticaret A.Ş., declara que el tipo de equipo radioeléctrico TFT IDTV es conforme con la Directiva 2014/53/UE. El texto completo de la declaración UE de conformidad está disponible en la dirección Internet siguiente: doc.vosshub.com
- ET:** Käesolevaga deklareerib VESTEL Elektronik Sanayi ve Ticaret A.Ş., et käesolev raadioseadme tüüp TFT IDTV vastab direktiivi 2014/53/EL nõuetele. ELi vastavusdeklaratsiooni täielik tekst on kättesaadav järgmisel internetiaadressil: doc.vosshub.com
- FI:** VESTEL Elektronik Sanayi ve Ticaret A.Ş., vakuuttaa, että radiolaitetyypin TFT IDTV on direktiivin 2014/53/EU mukainen. EU-vaatimustenmukaisuusvakuutuksen täysimittainen teksti on saatavilla seuraavassa internetosoitteessa: doc.vosshub.com
- FR:** Le soussigné, VESTEL Elektronik Sanayi ve Ticaret A.Ş., déclare que l'équipement radioélectrique du type TFT IDTV est conforme à la directive 2014/53/UE. Le texte complet de la déclaration UE de conformité est disponible à l'adresse internet suivante: doc.vosshub.com
- HR:** VESTEL Elektronik Sanayi ve Ticaret A.Ş., ovime izjavljuje da je radijska oprema tipa TFT IDTV u skladu s Direktivom 2014/53/EU. Cjeloviti tekst EU izjave o skladnosti dostupan je na sljedećoj internetskoj adresi: doc.vosshub.com
- HU:** VESTEL Elektronik Sanayi ve Ticaret A.Ş., igazolja, hogy a TFT IDTV típusú rádióberendezés megfelel a 2014/53/EU irányelvnek. Az EU-megfelelőségi nyilatkozat teljes szövege elérhető a következő internetes címen: doc.vosshub.com
- IT:** Il fabbricante, VESTEL Elektronik Sanayi ve Ticaret A.Ş., dichiara che il tipo di apparecchiatura radio TFT IDTV è conforme alla direttiva 2014/53/UE. Il testo completo della dichiarazione di conformità UE è disponibile al seguente indirizzo Internet: doc.vosshub.com
- LT:** Aš, VESTEL Elektronik Sanayi ve Ticaret A.Ş., patvirtinu, kad radijo įrenginio tipas TFT IDTV atitinka Direktyvą 2014/53/ES. Visas ES atitikties deklaracijos tekstas prieinamas šiuo interneto adresu: doc.vosshub.com
- LV:** Ar šo VESTEL Elektronik Sanayi ve Ticaret A.Ş., deklarē, ka radioiekārta TFT IDTV atbilst Direktīvai 2014/53/ES. Pilns ES atbilstības deklarācijas teksts ir pieejams šādā interneta vietnē: doc.vosshub.com
- MT:** B'dan, VESTEL Elektronik Sanayi ve Ticaret A.Ş., niddikjara li dan it-tip ta' tagħmir tar-radiju TFT IDTV huwa konformi mad-Direttiva 2014/53/UE. It-test kollu tad-dikjarazzjoni ta' konformità tal-UE huwa disponibbli f'dan l-indirizz tal-Internet li ġej: doc.vosshub.com
- NL:** Hierbij verklaar ik, VESTEL Elektronik Sanayi ve Ticaret A.Ş., dat het type radioapparatuur TFT IDTV conform is met Richtlijn 2014/53/UE. De volledige tekst van de EU-conformiteitsverklaring kan worden geraadpleegd op het volgende internetadres: doc.vosshub.com
- PL:** VESTEL Elektronik Sanayi ve Ticaret A.Ş., niniejszym oświadczam, że typ urządzenia radiowego TFT IDTV jest zgodny z dyrektywą 2014/53/UE. Pełny tekst deklaracji zgodności UE jest dostępny pod następującym adresem internetowym: doc.vosshub.com
- PT:** O(a) abaixo assinado(a) VESTEL Elektronik Sanayi ve Ticaret A.Ş., declara que o presente tipo de equipamento de rádio TFT IDTV está em conformidade com a Diretiva 2014/53/UE. O texto integral da declaração de conformidade está disponível no seguinte endereço de Internet: doc.vosshub.com
- RO:** Prin prezenta, VESTEL Elektronik Sanayi ve Ticaret A.Ş., declară că tipul de echipamente radio TFT IDTV este în conformitate cu Directiva 2014/53/UE. Textul integral al declarației UE de conformitate este disponibil la următoarea adresă internet: doc.vosshub.com
- SK:** VESTEL Elektronik Sanayi ve Ticaret A.Ş., týmto vyhlasuje, že rádiové zariadenie typu TFT IDTV je v súlade so smernicou 2014/53/ÉÚ. Úplné EÚ vyhlásenie o zhode je k dispozícii na tejto internetovej adrese: doc.vosshub.com
- SL:** VESTEL Elektronik Sanayi ve Ticaret A.Ş., potrjuje, da je tip radijske opreme TFT IDTV skladen z Direktivo 2014/53/EU. Celotno besedilo izjave EU o skladnosti je na voljo na naslednjem spletnem naslovu: doc.vosshub.com
- SV:** Härmed försäkrar VESTEL Elektronik Sanayi ve Ticaret A.Ş., att denna typ av radioutrustning TFT IDTV överensstämmer med direktiv 2014/53/EU. Den fullständiga texten till EU-försäkran om överensstämmelse finns på följande webbadress: doc.vosshub.com



50759488