

FINLUX

väri-tv

färg-tv

colour television

Värviline teler

цветной телевизор

40F8.3ECI



käyttöohje

bruksanvisning

owner's manual

Kasutusjuhend

Инструкция по применению

HDMI[™]
HIGH-DEFINITION MULTIMEDIA INTERFACE

Turvallisuustiedot.....	2
Tuotteen merkinnät.....	2
Ympäristötietoa.....	3
Ominaisuudet	4
Mukana tulevat varusteet	4
Valmiustilan huomautukset.....	4
TV:n ohjauspainikkeet ja niiden käyttö	4
Kaukosäätimen paristojen asentaminen.....	5
Liitä virta	5
Antenniliitäntä	5
Lisenssihuomautukset	5
Tekniset tiedot.....	6
Kaukosäädin.....	7
Liitännät.....	8
Päälle/Pois kytkeminen	9
Ensimmäinen Asennus.....	9
Mediatoisto USB-tulon kautta.....	9
Mediaselainvalikko	10
[CEC].....	10
Television asetusvalikon sisältö.....	11
TV:n yleinen käyttö	15
Kanavaluettelon käyttäminen	15
Lapsilukon asetukset	15
Elektroninen ohjelmaopas (EPG).....	15
Teksti-TV-palvelut	16
Ohjelmiston päivitys.....	16
Vianmääritys & ohjeita.....	16
AV- ja HDMI-signaalin yhteensopivuus.....	17
Tuetut tiedostomuodot USB-tilassa	18
Tuetut DVI-resoluutiot.....	19

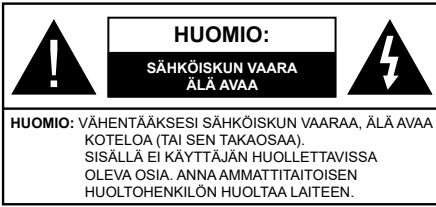

Ääriolosuhteissa (myrskyt, ukonilma) ja kun laitetta ei käytetä pitkään aikaan (loman aikana) kytkä TV irti pistorasiasta.

Verkkopistoketta käytetään irrottamaan televisio verkkovirrasta, ja siksi sen on oltava helposti käytettävissä. Jos TV:tä ei kytketä irti virransyötöstä, laite kuluttaa virtaa vaikka se olisi valmiustilassa tai sammutettu.

Huomautus: Noudata näytössä näkyviä ohjeita laitteen käytöstä.

TÄRKEÄÄ - Lue nämä ohjeet kokonaan ennen kuin asennat tai käytät laitetta

VAROITUS: Tätä laitetta ei ole tarkoitettu (lapset mukaan lukien) sellaisten henkilöiden käytettäväksi, joiden huonommat fyysiset, sensoriset tai henkiset kyvyt ovat rajoittuneet tai joilla ei ole asian edellyttämää kokemusta ja/tai tietoa käyttää sähköisiä laitteita ilman valvontaa.

- Käytä tätä TV:tä alle 5 000 metrin korkeuksissa, kuivissa tiloissa ja alueilla maltillisella tai trooppisella ilmastolla.
- TV on tarkoitettu kotitalous- ja vastaavaan sisäkäyttöön, mutta sitä voidaan käyttää myös julkisissa tiloissa.
- Jätä vähintään 5 cm rako TV:n ympärille hyvän ilmanvaihdon varmistamiseksi.
- Ilmanvaihtoa ei saa estää peittämällä ilmanvaihtoaukko sanomalehtien, pöytäliinojen tai verhojen kaltaisilla esineillä.
- Virtajohtoon tulisi olla helppo pääsy. Älä sijoita televisiota, huonekalua tai muuta esinettä sähköjohdolle päälle. Vaurioitunut sähköjohto/pistoke voi aiheuttaa tulipalon tai sähköiskun. Käsittele sähköjohtoa sen pistokkeesta, älä irrota televisiota seinästä vetämällä sähköjohdosta. Älä kosketa virtajohtoa/pistoketta märillä käsillä, sillä se voi aiheuttaa oikosulun tai sähköiskun. Älä tee solmuja sähköjohtoon tai sido sitä yhteen muiden johtojen kanssa. Jos johto vahingoittuu, se tulee vaihtaa valmistajan tai ammattitaitoisen henkilön toimesta.
- Televisiota ei saa asettaa alttiiksi tippuvalle tai roiskuvalle vedelle, sen vuoksi älä sijoita television

yläpuolelle nestettä sisältävää astiaa kuten esim. maljakkoo (esim. hyllyt laitteen yläpuolella).

- Älä altista TV:tä suoralle auringonpaisteelle tai sijoita avotulia, kuten kynttilöitä sen päälle tai lähelle.
- Älä sijoita lämpölähteitä, kuten sähkölämmittimet, lämpöpatterit jne. TV:n lähelle.
- Älä sijoita TV:tä lattialle ja kalteville pinnoille.
- Tukehtumisvaaran välttämiseksi, pidä muovipussit lasten ja lemmikkien ulottumattomissa.
- Kiinnitä jalusta tiukasti TV:seen. Jos jalusta on varustettu ruuveilla, kiristä ruuvit tiukkaan TV:n kaatumisen estämiseksi. Älä ylikiristä ruuveja ja asenna jalustan kumit kunnolla.
- Älä hävitä paristoja tulessa tai vaarallisten tai syttyvien materiaalien kanssa.

Varoitus: Akkuja ei saa altistaa liialliselle kuumuudelle kuten auringonpaisteelle, tulelle tai muulle vastaavalle.

	Huomio	Vakavan loukkaantumisen tai kuoleman vaara
	Sähköiskun vaara	Vaarallinen jännite
	Kunnossapito	Tärkeät kunnossapito-osat

Tuotteen merkinnät

Seuraavia merkintöjä käytetään tässä tuotteessa osoittamaan rajoituksia, varoituksia ja turvallisuusohjeita. Ohjeita tulee noudattaa, kun tuotteessa on niitä vastaava merkki. Noudata näitä ohjeita turvallisuussyistä.

Luokan II laite: Tämä laite on suunniteltu siten, että se ei edellytä maadoitusta.

Luokan II laite toiminnallisella maadoituksella: Tämä laite on suunniteltu siten, että se ei edellytä maadoitusta, maadoitusyhteyttä käytetään toiminnallisiin tarkoituksiin.

Suojaava maadoitus: Merkitty napa on tarkoitettu virtajohdon suojamaadoitusjohtimen liitäntään.

Vaarallinen jännitteinen napa: Merkityt navat ovat vaarallisen jännitteisiä normaaleissa käyttöolosuhteissa.

Varoitus, katso käyttöohje: Merkityt alueet sisältävät käyttäjän vaihdettavissa olevia nappiparistoja.



Luokan 1 lasertuote: Tämä tuote sisältää luokan 1 laserilähteen, joka on turvallinen kohtuudella ennakoitavissa olevissa olosuhteissa

VAROITUS

Älä niele paristoa, kemiallisen palovamman vaara
Tämä tuote tai mukana tulleet lisätarvikkeet saattavat sisältää nappipariston. Nappipariston nieleminen saattaa aiheuttaa vakavia sisäisiä palovammoja jo 2 tunnissa ja johtaa kuolemaan. Pidä uudet ja käytetyt paristot lasten ulottumattomissa.

Mikäli paristokotelo ei mene kunnolla kiinni, lopeta laitteen käyttö ja pidä se lasten ulottumattomissa. Mikäli epäilet, että henkilö on niellyt pariston tai asettanut sen mihin tahansa paikkaan kehonsa sisällä, tulee tämän tällöin hakeutua välittömästi hoitoon.

VAROITUS

Televisio voi pudota ja aiheuttaa henkilövahingon tai kuoleman. Monet vahingot, etenkin lapsiin kohdistuvat, voidaan välttää noudattamalla yksinkertaisia varotoimenpiteitä, kuten:

- Käyttämällä television valmistajan suosittelemia jalustoja tai asennusmenetelmiä.
- Käyttämällä vain kalustoa, joka voi turvallisesti tukea televisiota.
- Varmistamalla, että televisio ei ulotu tukevan kaluston reunan yli.
- Kerro lapsillesi, että on vaarallista kiivetä huonekalujen päälle ylettyäkseen televisioon tai sen säätimiin.
- Vedä kaikki televisioon liitetyt johdot ja kaapelit niin, että niihin ei voida kompastua, tarttua tai vetää niitä.
- Älä koskaan aseta televisiota epävakaaile alustalle.
- Välttämällä TV:n asettamista korkeiden huonekalujen päälle (kirjahyllyt) kiinnittämättä TV:tä ja huonekalua sopivalla tavalla.
- Olemalla asettamatta TV:tä kankaiden tai muiden materiaalien päälle, jotka voivat sijaita TV: sarja ja huonekalun välissä.
- asettamatta esineitä, kuten kaukosäätimiä tai leikkikaluja television tai huonekalun lähelle, joiden perään lapset voivat halua kiivetä.
- Laitte soveltuu vain asennukseen ≤ 2 m korkeudelle.

Jos televisio siirretään, tulee näitä suosituksia noudattaa tässäkin tilanteessa.

VAROITUKSET SEINÄASENNUKSESSA

- Lue ohjeet ennen TV:n kiinnittämistä seinälle.
- Seinäkiinnitysarja on lisävaruste. Saat sen jälleenmyyjältä, jos sitä ei toimitettu TV:n mukana.
- Älä asenna TV:tä kattoon tai kaltevalle pinnalle.
- Käytä määritettyjä asennusruuveja ja muita lisävarusteita.
- Kiristä asennusruuvit tiukkaan, TV:n putoamisen estämiseksi. Älä ylikiristä ruuveja.

VAROITUS

Rakennuksen verkkovirran suojamaattoon tai suojamaattoon kytkettyyn laitteeseen liitetty laite - ja TV:n jakelujärjestelmään käyttämällä koaksiaalikaapelia, voi jossain olosuhteissa aiheuttaa tulipalovaaran. Liitäntä television jakelujärjestelmään on siksi tehtävä sähköeristyksen antavan laitteen kautta tietyn taajuusalueen alapuolella (galvaaninen eristin EN 60728-11)

Ympäristötieto

Tämä TV on valmistettu ympäristöystävälliseksi. Vähentääksesi energiankulutusta sinun tulee suorittaa seuraavat vaiheet:

Mikäli asetat **energiansäästötilaksi Minimi, Keskitaso, Maksimi** tai **Auto**, televisio vähentää energiankulutusta vastaavasti. Mikäli haluat asettaa **Taustavalon** arvoksi kiinteän arvon, valitse **Mukautettu** ja säädä **Taustavalon määrää (Energiansäästöasetuksista)** manuaalisesti käyttäen kaukosäätimen Vasen tai Oikea -painikkeita. Valitse **Pois** asettaaksesi asetuksen pois päältä.

Huomaa: Saatavilla olevat **Energiansäästöasetukset** voivat vaihdella riippuen valitusta **Tilasta Järjestelmä>Kuva-vaiikossa**.

Energiansäästöasetukset löytyvät **Järjestelmä>Kuva**-valikosta. Huomaa, että osa kuva-asetuksista ei ole käytössä.

Mikäli painetaan Oikea-painiketta, kun **Automaattinen** -vaihtoehto on valittu tai Vasen-painiketta, kun on valittu **Mukautettu**, **“Näyttö kääntyy pois päältä 15 sekunnin kuluttua.”** -viesti esitetään näytöllä. Valitse **Jatka** ja paina **OK** kääntääksesi näytön välittömästi

pois päältä. Mikäli mitään painiketta ei paineta, näyttö kääntyy pois päältä 15 sekunnin kuluttua. Paina mitä tahansa painiketta kaukosäätimestä tai TV:stä avataksesi ruudun uudelleen.

Huomaa: Näyttö pois päältä -valinta ei ole käytettävissä, jos tilaksi on valittu **Peli**.

Kun TV ei ole käytössä, sammuta se virtakytkimestä tai irrota TV:n pistoke. Tämä vähentää energian kulutusta.

Ominaisuudet

- Kauko-ohjattu väri-TV.
- Täysin integroitu digitaali/maanpäällinen/satelliitti TV (DVB-T-T2/C)
- HDMI-sisääntulot HDMI-liitännöillä varustettujen laitteiden liitäntään
- USB-liitäntä
- OSD-valikkojärjestelmä
- Stereoäänijärjestelmä
- Teksti-TV
- Kuulokkeiden liitäntä
- Automaattinen ohjelmointijärjestelmä.
- Manuaalinen viritys
- Automaattinen virrankatkaisu kahdeksan tunnin jälkeen.
- Uniajastin
- Lapsilukko
- Automaattinen mykistys kun ei lähetystä.
- NTSC-toisto
- AVL (Automaattinen äänenvoimakkuuden rajoitin)
- PLL (Taajuushaku)
- Tietokoneen sisääntulo
- Peli-tila (lisävaruste)
- Kuva pois -toiminto

Mukana tulevat varusteet

- Kaukosäädin
- Paristot: 2 x AAA
- Ohjekäsikirja
- PIKA-ALOITUSOPAS
- Virtajohto

Valmiustilan huomautukset

Jos televisio ei vastaanota tulosignaalia (esim. antenni- tai HDMI -lähde) 3 minuutin aikana, TV siirtyy valmiustilaan. Kun kytket television päälle seuraavan kerran päälle, ruutuun tulee ilmoitus: **“Televisio siirtyi valmiustilaan automaattisesti, kun signaalia ei havaittu pitkään aikaan.”** Jatka painamalla **OK**.

Jos TV on päällä ja sitä ei käytetä, siirtyy se valmiustilaan. Kun kytket television päälle seuraavan kerran päälle, ruutuun tulee ilmoitus: **“Televisio siirtyi**

valmiustilaan automaattisesti, kun sitä ei käytetty pitkään aikaan.” Jatka painamalla **OK**.

TV:n ohjauspainikkeet ja niiden käyttö

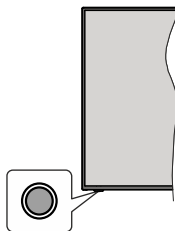

Huomautus: Hallintapainikkeen sijainti saattaa vaihdella mallin mukaan.

TV:ssä on yksi hallintapainike. Tällä hallintapainikkeella voit ohjata TV:n äänenvoimakkuutta/ohjelmia/lähdettä ja valmiustilan toimintaa.

Käyttö hallintapainikkeella

- Paina hallintapainiketta toimintovaihtoehtojen näytön avaamiseksi.
- Paina painiketta toistuvasti liikkuaaksesi haluttuun vaihtoehtoon.
- Kytke haluttu vaihtoehto päälle painamalla painiketta noin 2 sekuntia. Vaihtoehdon kuvakkeen väri muuttuu, kun se on valittu.
- Paina painiketta uudestaan toiminnon käyttämiseksi tai alivalikon avaamiseksi.
- Toisen toiminnon valitsemiseksi, on aktivoitu toiminto poistettava käytöstä ensin. Pidä painike painettuna sen poistamiseksi käytöstä. Vaihtoehdon kuvakkeen väri muuttuu, kun se on poistettu käytöstä.
- Toimintovaihtoehtojen valikon sulkemiseksi, älä paina mitään painiketta 5 sekunnin aikana. Toimintovaihtoehtojen valikko katoaa.

TV:n kytkeminen pois päältä: Paina hallintapainiketta toimintovaihtoehtojen valikon avaamiseksi, **Valmiustila**-vaihtoehto on korostettu. Kytke haluttu vaihtoehto päälle painamalla painiketta noin 2 sekuntia. Vaihtoehdon kuvakkeen väri muuttuu, kun se on valittu. Paina vielä kerran painiketta TV:n sammuttamiseksi.

TV:n kytkeminen päälle: Paina hallintapainiketta, TV kytkeytyy päälle.

Säätääksesi äänenvoimakkuutta: Paina hallintapainiketta toimintovaihtoehtojen valikon avaamiseksi ja paina sitä toistuvasti korostuksen siirtämiseksi **Äänenvoimakkuus +** tai **Äänenvoimakkuus -** vaihtoehtoon. Kytke haluttu vaihtoehto päälle painamalla painiketta noin 2 sekuntia. Vaihtoehdon kuvakkeen väri muuttuu, kun se on valittu. Paina painiketta äänenvoimakkuuden korottamiseksi tai laskemiseksi.

Vaihtaaksesi kanavaa: Paina hallintapainiketta toimintovaihtoehtojen valikon avaamiseksi ja paina sitä toistuvasti korostuksen siirtämiseksi **Ohjelma +** tai **Ohjelma -** vaihtoehtoon. Kytke haluttu vaihtoehto päälle painamalla painiketta noin 2 sekuntia. Vaihtoehdon kuvakkeen väri muuttuu, kun se on valittu. Paina sitten painiketta vaihtaaksesi seuraavaan tai edelliseen kanavaan kanavaluettelossa.

Vaihtaaksesi lähteen: Paina hallintapainiketta toimintovaihtoehtojen valikon avaamiseksi ja paina sitä toistuvasti korostuksen siirtämiseksi **Lähde** vaihtoehtoon. Kytke haluttu vaihtoehto päälle painamalla painiketta noin 2 sekuntia. Vaihtoehdon kuvakkeen väri muuttuu, kun se on valittu. Paina vielä kerran painiketta lähdeluettelon näyttämiseksi. Selaa käytävissä olevia lähteitä painamalla painiketta. TV kytkeytyy automaattisesti valittuun lähteeseen.

Huomautus: Päävalikon ruutunäyttöä ei voida näyttää hallintapainikkeella.

Käyttö kaukosäätimellä

Paina kauko-ohjaimen **Menu**-painiketta nähdäksesi päävalikonäytön. Käytä suuntapainikkeita ja **OK**-painiketta navigointiin ja asettamiseen. Paina **Return/Back** tai **Menu**-painiketta poistuaksesi valikkonäytöstä.

Sisääntulon valinta

Kun olet liittänyt kaikki oheislaitteet TV-vastaanottoimeen, voit kytkeä eri sisääntulolähteitä. Paina **Lähde**-painiketta kaukosäätimessä toistuvasti valitaksesi eri lähteitä.

Kanavien vaihto ja äänenvoimakkuus

Voit vaihtaa kanavaa tai säätää äänenvoimakkuutta käyttämällä kaukosäätimen **Ohjelma +/-** ja **Äänenvoimakkuus +/-** -painikkeita.

Kaukosäätimen paristojen asentaminen

Poista ensin paristokotelon kannen kiinnitysruuvi kauko-ohjaimen takapuolella. Nosta kansi varovasti paikaltaan. Asenna kaksi **AAA**-paristoa. Varmista, että (+) ja (-) merkit täsmäävät (tarkasta oikea napaisuus). Älä sekoita vanhoja ja uusia paristoja keskenään. Vaihda vanhat paristot vain samanmallisiin. Aseta takakansi takaisin paikalleen. Kiinnitä kannen ruuvit takaisin paikalleen.

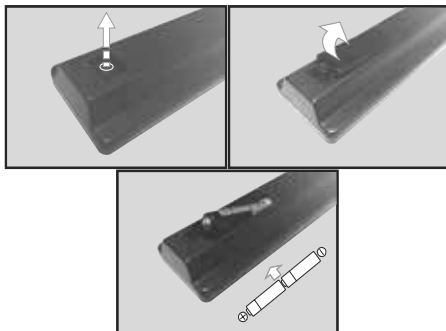

Liitä virta

TÄRKEÄÄ: TV on suunniteltu käytettäväksi **220-240V AC, 50 Hz** pistorasiassa. Otettuasi TV:n ulos pakkauksesta, anna sen lämmetä huonelämpötilaan ennen kuin kytket sen verkkovirtaan.

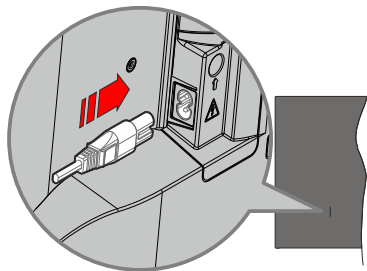

Liitä yksi irrotettavan johdon pää (2-reikäinen pistoke) virtajohdon liittämään TV:takaosassa, kuten esitetty kuvassa. Liitä sitten virtajohdon toinen pää pistorasiaan.

Huomautus: Virtajohdon liittämän paikka voi vaihdella mallien mukaan.

Antenniliitäntä

Liitä antenni- tai kaapeli-TV:n liitin ANTENNISISÄÄNTULOON (ANT) TV:n takana.

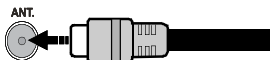

Lisenssihuomautukset

Termit HDMI ja HDMI High-Definition Multimedia Interface ja HDMI-logo ovat HDMI Licensing Administrator, Inc.:n tavaramerkkejä tai rekisteröityjä tavaramerkkejä.



Valmistettu Dolby Laboratories lisenssillä. Dolby, Dolby Audio, ja double-D symbolit ovat Dolby Laboratories Licensing Corporationin tavaramerkkejä.

"CI Plus" Logo on CI Plus LLP:n tavaramerkki.

Tietoa käyttäjille vanhojen laitteiden ja paristojen hävityksestä

[Ainoastaan Euroopan unioni]

Jos laite on merkitty tällä symbolilla, ei sitä saa hävittää kotitalousjätteiden mukana.

Kierrätä se näille laitteille sopivalla tavalla.

Huomautus: Pb-merkki paristoissa symbolin alapuolella tarkoittaa, että ne sisältävät lyijyä.

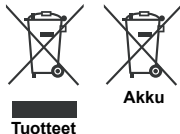

Tekniset tiedot

TV Lähetys	PAL B/G D/K K I/I'
Kanavat vastaanotto	VHF (BAND I/III) UHF (BAND U) HYPERBAND
Digitaalivastaanotto	Täysin integroitu digitaalimaanpäällinen-kaapeli-TV (DVB-T-C) (DVB-T2-yhteensopiva)
Esiasetettujen kanavien määrä	1 000
Kanavailmaisin	Ruutunäyttö
RF-antennitulo	75 ohm (epäsymmetrinen)
Käyttäjännite	220-240V AC, 50Hz.
Ääni	German+Nicam Stereo
Äänilähtöteho (WRMS.) (10% THD)	2 x 8
Virrankulutus (W)	75W
TV:n mitat SxLxK (jalan kanssa) (mm)	235 x 902 x 570
TV:n mitat SxLxK (ilman jalkaa) (mm)	87 x 902 x 517
Näyttö	40"
Käyttölämpötila ja ilmankosteus	0°C - 40°C, ilmankosteus enint. 85 %

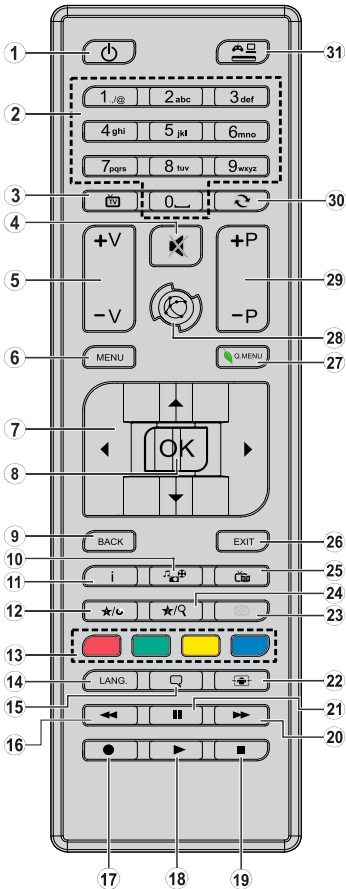











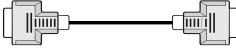

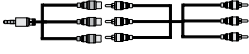



(*) OMA PAINIKE 1 & OMA PAINIKE 2:

Näillä painikkeilla voi olla oletustoiminto mallista riippuen. Voit kuitenkin asettaa erikoistoiminnon näihin painikkeisiin painamalla niitä viiden sekunnin ajan ollessasi lahdussa tai kanavassa. Vahvistusviesti näkyy ruudulla. Nyt valittu OMA PAINIKE on liitetty valittuun toimintoon.

Huomaa, että jos suoritat **Ensiasennuksen**, OMA PAINIKE 1&2 palaavat oletustoimintoihinsa.

1. **Valmiustila:** Kytkee TV:n päälle/pois päältä
2. **Numeropainikkeet:** Vaihtaa kanavan, syöttää numeron tai kirjaimen näytön tekstriutuun.
3. **TV** Vaihtaa TV-lähteeseen
4. **Vaimenna:** Vaimentaa TV:n äänen kokonaan
5. **Äänenvoimakkuus +/-**
6. **Valikko:** Näyttää TV-valikon
7. **Suuntapainikkeet:** Auttaa valikoiden sisällön jne. selaamisessa ja näyttää alisivut Teksti-TV tilassa Oikealle tai Vasemmalle
8. **OK:** Vahvistaa käyttäjän valinnat, pitää sivun (teksti-TV tilassa), näyttää kanavalistan (DTV-tila)
9. **Takaisin/Paluu:** Palaa takaisin edelliseen näyttöön, avaa hakemistosivun (teksti-TV tilassa)
10. **Mediaselain:** Avaa mediaselainikkunan
11. **Tiedot:** Näyttää tietoja ruudulla esitetyn ohjelman sisällöstä, näyttää piilotetut tiedot (näytä - teksti-TV tilassa)
12. **Oma painike 1 (*)**
13. **Väripainikkeet:** Seuraa ruudulle tulevia ohjeita saadaksesi lisätietoja väriillisten painikkeiden toiminnoista
14. **Kieli:** Vaihtaa äänitilojen (analoginen TV), näyttöjen ja ääni-/tekstityskielen välillä (digitaal-TV, jos käytettävissä)
15. **Tekstitys:** Kytkee tekstitykset päälle ja pois (jos käytettävissä)
16. **Pikakelaus taaksepäin:** Siirtää ruutuja taaksepäin mediassa, kuten elokuvat
17. Ei toimintoa
18. **Toista:** Käynnistää valitun median toiston
19. **Seis:** Pysäyttää toistettavan median
20. **Pikakelaus eteenpäin:** Siirtää ruutuja eteenpäin mediassa, kuten elokuvat
21. **Tauko:** Keskeyttää toistettavan median
22. **Näyttö:** Muuttaa ruudun kuvasuhdetta
23. **Teksti:** Näyttää teksti-TV:n (jos käytettävissä), paina uudestaan tekstin näyttämiseksi tavallisen kuvan päällä (yhdistelmä)
24. **Oma painike 2 (*)**
25. **EPG (Elektroninen ohjelmaopas):** Näyttää elektronisen ohjelmaoppaan
26. **Poistu:** Sulkee ja poistuu valikoista tai palaa edelliseen näyttöön
27. **Pikavalikko:** Näyttää valikkoluettelon nopeaa käyttöä varten
28. Ei toimintoa
29. **Ohjelma +/-**
30. **Vaihda:** Vaihtaa nopeasti edellisen ja nykyisen kanavan tai lähteen välillä
31. **Lähde:** Näyttää kaikki lähetys- ja sisältölähteet

Liitännät

Liitin	Tyyppi	Kaapelit	Laitte
	HDMI liitäntä (takana& sivulla)		
SIVU AV 	Sivu AV (Audio/Video) liitäntä (sivu)	 Video/ääniliitäntäkaapelin sisääntuloliittimiin Audio Video -kaapeli	
SPDIF 	SPDIF (Koaksiaali lähtö) liitäntä (sivu)		
KUULOKE 	Kuulokkeet liitäntä (sivu)		
	USB liitäntä (sivu)		
	CI-liitäntä (sivu)		

Katso vasemmalla olevia kuvia. Käytettäessä seinäasennussarjaa (saatavissa alan liikkeestä, mikäli ei sis. toimitukseen) suosittelemme, että liität kaikki johdot takaliitäntöihin ennen TV:n asentamista seinään. Liitä tai poista CI-moduuli vain, kun TV on POIS PÄÄLTÄ. Als een CI-module wordt gebruikt, kan het de hoofdtelefoon- en Zijde AV-ingangen blokkeren. In dit geval is het aanbevolen de hoofdtelefoon- en Zijde AV-aansluitingen uit te voeren voor de CI-module wordt ingevoegd. Katso moduulin ohjekäsikirjaa asetustietojen vuoksi. Jokainen TV:n USB-tulo tukee enintään 500mA laitteita. Laitteet, joiden virta-arvo on yli 500mA, voivat vaurioittaa TV:tä. Yhdistäessäsi laitteita TV:seen HDMI-kaapelin avulla, suojataksesi kuvaa taajuushäiriöiltä suosittelemme käyttämään nopeaa, suojattua (korkealuokkaista) HDMI-kaapelia joka sisältää ferriittiytimen.

 Jos haluat liittää laitteen TV:seen, varmista, että sekä TV että laite on sammutettu ennen liitännän suorittamista. Kun liitäntä on valmis, voit kytkeä laitteet päälle ja käyttää niitä.

Päälle/Pois kytkeminen

TV:n kytkeminen päälle

Liitä virtajohto pistorasiaan (220-240 V AC, 50 Hz).

Kytkeäksesi TV:n päälle valmiustilasta suorita jokin seuraavista:

- Paina **Valmiustila-**, **Ohjelma +/-**- tai numeropainiketta kaukosäätimestä.
- Paina hallintapainiketta TV:ssä.

TV:n kytkeminen pois päältä

- Paina **Valmiustila**-painiketta kauko-ohjaimessa,
- Paina hallintapainiketta TV:ssä, toimintovaihtoehtojen näyttö avautuu. **Valmiustila**-vaihtoehto on korostettu. Kytke haluttu vaihtoehto päälle painamalla painiketta noin 2 sekuntia. Vaihtoehdon kuvakkeen väri muuttuu. Paina painiketta uudestaan ja TV siirtyy valmiustilaan.

Kytke virta pois kokonaan irrottamalla virtajohto pistorasiasta.

Huomautus: Kun TV kytketään valmiustilaan, voi valmiustilan LED vilkkua ja ilmaista, että toiminto kuten Valmiustilahaku tai Over Air -lataus on aktiivisoitu. LED-valo vilkkuu myös kun kytket TV:n päälle valmiustilasta.

Ensimmäinen Aseennus

Kun TV kytketään päälle ensimmäisen kerran, "Kielen valinta"-valikko näytetään. Valitse haluamasi kieli ja paina **OK**.

Seuraavassa ruudussa voit säätää asetuksia suuntapainikkeiden avulla.

Huomaa: Riippuen valitusta **Maasta**, sinua saatetaan tässä vaiheessa pyytää antamaan PIN-koodisi. Valittu PIN-koodi ei voi olla 0000. Sinun tulee antaa se, mikäli sinua pyydetään antamaan PIN myöhempiä valikkotoimintoja varten.

Lähetystyyppi valinta

Digitaaliantenni: Mikäli **Digitaalinen Antenni**-hakuhehto on käännetty päälle, televisio hakee digitaalisia maanpäällisiä läheyyksiä, kun muut asetukset on annettu.

Digitaalikaapeli: Jos **Digitaalisten Kaapeli**-tv-kanavien haku on asetettu päälle, televisio etsii digitaalisia kaapeli-tv-läheyyksiä kun muut alkuasetukset on suoritettu. Muista asetuksista riippuen vahvistusviesti saatetaan esittää ruudulla ennen haun käynnistymistä. Valitse **KYLLÄ** ja paina **OK** jatkaaksesi. Peruuttaaksesi toiminnon valitse **EI** ja paina **OK**. Voit valita **Verkko** tai asettaa arvot kuten **Taajuus**, **Verkkotunnus** ja **Viritystapa**. Kun olet valmis, paina **OK**-painiketta.

Huomaa: Viritysaika vaihtelee valitun **Etsi Step** mukaan.

Analoginen: Mikäli **Analoginen**-vaihtoehto on valittuna, televisio hakee analogisia läheyyksiä, kun muut asetukset on tehty.

Voit myös asettaa lähetystyyppi suosikiksesi. Valitsemasi lähetystyyppi saa ensisijan kanavia haettaessa ja sen löytämät kanavat näkyvät **Kanavalista** huipulla. Kun olet valmis, paina **OK**-näppäintä jatkaaksesi.

Voit aktivoida **Myymälätila**-valinnan tässä tilanteessa. Tämä vaihtoehto mukauttaa TV:n asetuksia myymäläympäristöön ja TV-mallista riippuen, tuetut toiminnot voivat näkyä näytön yläosassa tietopalkkina. Tämä valinta on tarkoitettu vain myymäläkäyttöön. **Aloitustila** varten suosittelemme Kotitilaa. Tämä asetus on saatavilla **Järjestelmä>Asetukset>Lisää** -valikosta ja sen voi asettaa pois/päälle myöhemmin.

Paina kauko-ohjaimen **OK**-painiketta jatkaaksesi. Kun ensiasetukset on asetettu televisio alkaa hakea valittuja lähetystyyppisiä vastaavia läheyyksiä.

Kun kaikki saatavilla olevat asemat on tallennettu, hakutulokset näkyvät ruudulla. Jatka painamalla **OK**. **Muokkaa kanavalistaa** -valikko ilmestyy nyt ruutuun. Voit muokata kanavalista omien mieltymystesi mukaan tai painaa **Menu**-painiketta sulkeaksesi valikon ja katsellaksesi televisiota.

Haun jatkuessa esiin tulee viesti, jossa sinulta kysytään haluatko järjestää kanavat LCN(*)-järjestelmän mukaisesti. Valitse **Kyllä** ja paina **OK** vahvistaaksesi valinnan.

(*) *Looginen kanavajärjestys lajittelee saatavilla olevat lähetykset tunnistettavan kanavajärjestyksen mukaisesti (mikäli saatavilla).*

Huomaa: Älä sammuta TV:tä alkuasetusten ollessa käynnissä. Huomaa että jotkin asetukset eivät välttämättä ole saatavilla riippuen valitsemastasi sijainnista.

Mediatoisto USB-tulon kautta

Voit liittää 2,5 "ja 3,5" (HDD ulkoinen virtalähde) ulkoiset kiintolevyt tai USB-muistitikun televisioon USB-tuloliitäntöjen kautta.

TÄRKEÄÄ! Varmuuskopioi tiedostot tallennuslaitteessa ennen sen liittämistä TV:seen. Valmistaja ei vastaa mistään tiedostojen vahingoittumisesta tai tietojen katoamisesta. On mahdollista, että tietyn tyyppiset USB-laitteet (esim. MP3-soittimet) tai USB-kovalevyasemat/muistitikut eivät ole yhteensopivia tämän TV:n kanssa. TV tukee FAT32- ja NTFS-levyformaatointia.

Odota hetki ennen liittämistä ja irrottamista, koska soitin voi vielä lukea tiedostoja. Jos näin ei toimita, voi tämä aiheuttaa fyysisiä vaurioita USB-soittimelle ja USB-laitteelle. Älä vedä asemaa ulos tiedostoa soittaessa.

Voit käyttää USB-keskittintä liittämällä sen TV:n USB-liitäntään. Suosittelemme USB-keskittimen mukana tulevan ulkoisen virransyötön käyttämistä tässä tapauksessa.

Suosittelme TV:n USB-tulojen käyttämistä suoraan, jos liität USB-kiintolevyn.

Huomautus: **Mediaselain** voi esittää vain 1000 ensimmäistä liitettyllä USB-laitteella olevista kuvaviedoista.

Mediaselainvalikko

Voit toistaa USB-levylle tallennettuja kuvia, musiikki- ja videotietoja yhdistämällä sen television. Liitä USB-levy yhteen television sivussa sijaitsevista USB-porteista. Painamalla **Menu**-painiketta **Mediaselaintilassa** pääset **Kuva**, **Ääni** ja **Asetukset** -valikoiden asetuksiin. Painamalla **Menu**-painiketta uudelleen ikkuna sulkeutuu. Voit muokata **Mediaselaimen** asetuksia käyttämällä **Asetukset**-valikkoa.

Toista/sekoita -tilan toiminta	
Aloita toisto Toisto -painikkeella ja aktivoi 	Kaikki soittolistan tiedostot toistetaan jatkuvalla toistolla alkuperäisessä järjestyksessä
Aloita toisto OK -painikkeella ja aktivoi 	Sama tiedosto toistetaan jatkuvalla toistolla (toista)
Aloita toisto Toisto -painikkeella ja aktivoi 	Kaikki soittolistan tiedostot toistetaan kerran satunnaisessa järjestyksessä
Aloita toisto Toisto -painikkeella ja aktivoi  	Kaikki soittolistan tiedostot toistetaan jatkuvalla toistolla samassa satunnaisessa järjestyksessä.

[CEC]

Tämä toiminto mahdollistaa HDMI-portteihin television kaukosäätimen avulla liitettyjen CEC-laitteiden hallinnan.

CEC-valinta kohdassa **Järjestelmä>Asetukset>Lisää** -valikossa tulee ensin asettaa tilaan **Käytössä**. Paina **Source** -painiketta ja valitse liitettävän CEC-laitteen HDMI-tulo **Lähdeluettelo** -valikosta. Kun uusi CEC-lähde on liitetty, se lisätään lähdevalikkoon omalla nimellään eikä liitetyn HDMI-portin nimellä (kuten DVD-soitin, Tallennin 1 jne.).

Television kaukosäädin pystyy suorittamaan päätoiminnot automaattisesti, kun liitetty HDMI-lähde on valittu.

Päätääksesi tämän toiminnon ja hallitaksesi televisiota jälleen kaukosäätimen avulla, paina ja pidä painettuna kaukosäätimen "0-Nolla" -painiketta 3 sekunnin ajan. Tämä ominaisuus voidaan ottaa käyttöön tai poistaa käytöstä myös **Järjestelmä>Asetukset>Lisää** -valikossa.

Telesio tukee myös ARC (audiopaluukanava) -ominaisuutta. Tämä ominaisuus on audioyhteys, jonka tehtävänä on korvata muut kaapelit television ja audiojärjestelmän välillä (A/V-vastaanotin tai kaiutinjärjestelmä).

ARC:n ollessa aktiivinen, televisio ei mykistä sen muita äänen lähtöjä automaattisesti. Sinun tulee asettaa television äänenvoimakkuus nolnaan, mikäli haluat kuulla äänen vain liitettyä audiolaitteelta (sama kuin muissa optisissa tai

koaksiaalidigitaaliodiolähdoissä). Mikäli haluat muuttaa liitetyn laitteen äänenvoimakkuuden tasoa, sinun tulee valita tämä laite lähdeluettelosta. Tässä tapauksessa äänenvoimakkuuden hallintapainikkeet ohjataan liitettyyn audiolaitteeseen. Kun ARC-liitäntää käytetään, voi TV:n ja liitetyn äänijärjestelmän välillä esiintyä yhteensopivuusongelmia, johtuen eroista äänenvoimakkuusalueilla.

Huomautus: ARC:ta tuetaan vain HDMI2-tulon kautta.

Järjestelmän ääntenhallinta

Mahdollistaa äänenvahvistimen/vastaanottimen käytön television kanssa. Äänenvoimakkuutta voidaan hallita television kaukosäätimen avulla. Aktivoidaksesi tämän ominaisuuden, aseta **Kaiuttimet** -valinnan valinnaksi **Järjestelmä>Asetukset>Lisää** -valikossa **Vahvistin**. Television kaiuttimet vaimennetaan ja katsellun lähteen äänet tulevat liitetystä äänentoistojärjestelmästä.

Huomautus: Audiolaitteen tulee tukea System Audio Control -ominaisuutta ja CEC-valinnan tulee olla **Käytössä**.

Television asetusvalikon sisältö

Järjestelmä - Kuvavalikon sisältö	
Tila	Voit muuttaa kuvatilaa vastaamaan toiveitasi ja vaatimuksiasi. Kuvatilaksi voidaan valita jokin seuraavista vaihtoehdoista: Elokuva, Peli (valinnainen) , Urheilu, Dynaaminen ja Luonnollinen .
Kontrasti	Säätää kuvaruudun valo- ja tummuusarvot.
Kirkkaus	Säätää kuvaruudun kirkkausarvot.
Terävyys	Säätää kuvaruudussa olevien kohteiden terävyyttä.
Väri	Aseta väriarvo värejä säätäen.
Energiansäästö	Voit asettaa Energiansäästötilaksi Mukautettu, Minimi, Tavallinen, Maksimi, Automaattinen, Näyttö pois päältä tai Pois päältä . Huomautus: <i>Jotkut asetukset voivat olla poissa käytöstä riippuen valitusta Tilasta.</i>
Taustavalo	Tämä asetus ohjaa taustavalon tasoa. Taustavalotoimintoa ei ole käytettävissä jos Energiansäästöasetus on asetettu muuhun kuin tilaan Mukautettu .
Lisäasetukset	
Dynaaminen kontrasti	Voit muuttaa dynaamisen kontrastisuhteen haluttuun arvoon.
Kohinanvaimennus	Jos lähetyssignaali on heikko ja kuvassa on häiriöitä, käytä Kohinanvaimennus - asetusta häiriöiden vähentämiseksi.
Väriämpötila	Asettaa haluamasi väriämpötilan arvon. Käytettävissä olevat vaihtoehdot ovat Viiileä, Normaali, Lämmin ja Mukautettu .
Valkoinen piste	Mikäli Väriämpötila on asetettu Mukautettu , tämä asetus on käytettävissä. Lisää kuvan "lämpöä" tai "viileyttä" painamalla Vasen tai Oikea -painikkeita.
Kuvan zoomaus	Asettaa halutun kuvaformaatin koon.
Filmitila	Tavalliset TV-ohjelmat taltioidaan eri kuvanopeudella. Kun asetat tämän toiminnon päälle, näet nopeat kohtaukset elokuvissa selvästi.
Ihonsävy	Ihon sävyä voidaan muuttaa välillä -5 ja 5.
Värinsäätö	Voit asettaa haluamasi värisävyyn.
HDMI Full Range	Katseltaessa HDMI-lähdettä, tämä asetus on saatavilla. Voit käyttää toimintoa kuvan mustuuden korostamiseksi.
Nollaa	Voit palauttaa kuva-asetukset tehtaan asettamiin oletusarvoihin (paitsi pelitilassa).

Järjestelmä - Äänivalikon Sisältö	
Äänvoimakkuus	Säätää äänenvoimakkuutta.
Taajuuskorjain	Valitsee taajuuskorjaimen tilan. Asetuksia voidaan mukauttaa ainoastaan Käyttäjä -tilassa.
Balanssi	Säätää äänen kuulumaan vasemmasta tai oikeasta kaiuttimesta.
Kuuloke	Säätää kuulokkeiden äänenvoimakkuutta. Ennen kuulokkeiden käyttöä tulee varmistaa, että niiden äänenvoimakkuus on asetettu matalalle tasolle kuulovaurioiden välttämiseksi.
Äänitila	Voit valita äänitilan (jos katsottu kanava tukee sitä).
AVL (Automaattinen äänenvoimakkuuden rajoitin)	Asettaa äänen kiinteälle lähtötasolle eri ohjelmien välillä.
Kuulokkeet/Linja lähtö	Jos liität ulkoisen vahvistimen TV:seen kuulokeliittimen kautta, voit asettaa tämän vaihtoehdon tilaan Linjalähtö. Jos olet liittänyt kuulokkeet TV:seen, aseta tämä vaihtoehto tilaan Kuulokkeet . Varmista ennen kuulokkeiden käyttöä, että valikon valinnaksi on asetettu Kuulokkeet . Mikäli asetuksena on Linja lähtö , kuulokkeiden äänenvoimakkuus on suurimmillaan, mikä voi vahingoittaa kuuloasi.
Dynaaminen Basso	Ottaa käyttöön tai poistaa käytöstä dynaamisen basson.
Digitaaliulostulo	Asettaa digitaalisen lähdon äänityypin.

Järjestelmä - Asetusvalikon sisältö	
Ehdollinen pääsy	Ohjaa Ehdollinen pääsy, kun käytettävissä.
Kieli	Voit asettaa toisen kielen lähettäjältä ja maasta riippuen.
Lapsilukko	Anna salasana muuttaaksesi lapsilukkoasetuksia. Voit säätää helposti Valikon lukinta , Maturiteettilukko , Lapsilukkoa tai Ohjetta tässä valikossa. Voit myös asettaa uuden PIN-koodin tai vaihtaa CICAM oletus PIN-koodin käyttäen liittyviä vaihtoehtoja. Huomautus: Jotkin valinnoista eivät ehkä ole käytettävissä Ensisiennessä tehdystä maavaiinnasta riippuen. PIN-koodin oletusarvoksi on voitu asettaa 0000 tai 1234. Mikäli olet määrittänyt PIN-koodin (riippuu valitusta maasta) Ensisiennessä aikana, käytä määrittelemääsi PIN-koodia.
Ajastimet	Asettaa torkkukytkimen sammuttamaan television tietyn ajan kuluttua. Asettaa ajastimet valituille ohjelmille.
Päiväys/Aika	Asettaa päivämäärän ja ajan.
Lähteet	Ottaa käyttöön tai poistaa käytöstä valitut lähdeasetukset.
Saavutettavuus	Näyttää television saavutettavuusvalinnat.
Kuulovaurio	Mahdollistaa ohjelmanlähettäjän erikoistoiminnot.
Äänikuvas	Selostusraita esitetään näkövammaisille. Paina OK nähdäksesi saatavilla olevat Äänikuvas valikkovaihtoehdot. Tämä toiminto on voimassa vain jos lähettäjä tukee sitä.
Lisää	Näyttää muita TV:n asetusvalintoja.
Kuvaruutunäytön viive	Muuttaa viiveen keston valikon kuvaruuduille.
Valmiustilan LED-valo	Jos se on asetettu pois päältä , valmiustilan LED ei syty, kun TV on valmiustilassa
Ohjelmiston päivitys	Varmistaa, että TV:ssä on uusin ohjelmisto. Paina OK nähdäksesi valikon asetukset.
Sovelluksen versio	Näyttää nykyisen ohjelmiston version.
Tekstitystä	Tämän valinnan avulla voit valita näytöllä esitettävän tekstitystilan (DVB -tekstitys / Teksti-TV -tekstitys) välillä, mikäli molemmat ovat käytettävissä. Oletusarvo on DVB -tekstitys. Tämä ominaisuus on käytettävissä vain, kun maaksi on valittu Norja.
Automaattinen TV:n sammutus	Asettaa ajan TV:lle automaattiseen valmiustilaan siirtymiselle kun TV:tä ei käytetä.
Liiketila	Valitse tämä tila tallennustarkoituksiin. Vaikka Liiketila olisikin käytössä, joitakin TV-valikon valinnoista ei ehkä voida käyttää.
Käynnistystila	Tämä asetus määrittää käynnistystilan asetukset. Viimeinen tila ja Valmiustila valinnat ovat käytettävissä.
[CEC]	Tämän asetuksen avulla voit ottaa CEC-toiminnon käyttöön tai poistaa se kokonaan käytöstä. Paina Vasen tai Oikea -painiketta ottaaksesi tämän ominaisuuden käyttöön tai poistaaksesi sen käytöstä.
CEC Automaattivirta päällä	Tämän toiminnon avulla voit sallia liitetyn HDMI-CEC -yhteensopivan laitteen käynnistämään television ja vaihtamaan sen tulolähteen automaattisesti. Paina Vasen tai Oikea -painiketta ottaaksesi tämän ominaisuuden käyttöön tai poistaaksesi sen käytöstä.
Kaiuttimet	Kuullaksesi television äänen liitetyltä yhteensopivalta audiolaitteelta aseta tilaan Vahvistin . Voit käyttää television kauko-ohjainta audiolaitteen äänenhallintaan.
OSS	Näyttää avoimen lähdekoodin ohjelmistojen (Open Source Software) lisenssitiedot .
Huomautus: Jotkin asetukset eivät ehkä ole käytössä, riippuen TV-mallista, sen toiminnoista ja ensiasennuksessa valitusta maasta.	

Asennus -Valikon Sisältö	
Automaattinen kanavahaku (Uudelleenviritys)	Näyttää automaattiset viritysvaihtoehdot. Digitaaliantenni: Hakee ja tallentaa antennilliset DVB-asemat. Digitaalkaapeli: Hakee ja tallentaa kaapeli-DVB-asemat. Analoginen: Hakee ja tallentaa analogiset kanavat.
Manuaalinen kanavahaku	Tätä ominaisuutta voidaan käyttää suoraan lähetykseen pääsemiseksi.
Verkon kanavakartoitus	Hakee linkityt kanavat lähetyjärjestelmästä. Digitaaliantenni: Hakee antenniverkon kanavia. Digitaalkaapeli: Hakee kaapeliverkon kanavia.
Analoginen hienoviritys	Voit käyttää tätä asetusta analogisten kanavien hienosäätämiseen. Tämä ominaisuus ei ole käytettävissä, jos analogisia kanavia ei ole tallennettu.
Asennusasetukset (Lisävaruste)	Näyttää asennusasetukset-valikon. Valmiustilahaku (*): TV etsii uusia tai puuttuvia kanavia valmiustilassa. Löydetty uusi lähetyksen näytetään. Dynaaminen kanavapäivitys (*): Jos tämä vaihtoehto on asetettu päälle, lähetyksen muutokset, kuten taajuus, kanavanimi, tekstityskieli jne., näytetään automaattisesti katselun aikana. (* <i>Saatavissa mallista riippuen.</i>)
Tyhjennä Palvelulista	Käytä tätä asetusta poistaaksesi kaikki tallennetut kanavat. Tämä asetus näkyy vain, jos Maa-vaihtoehdoksi on asetettu Tanska, Ruotsi, Norja tai Suomi.
Valitse aktiivinen verkko	Tämä asetus mahdollistaa vain valitun verkon lähetysten esittämisen kanavaluettelossa. Tämä ominaisuus on käytettävissä vain, kun maaksi on valittu Norja.
Signaalitiedot	Voit käyttää tätä valikkokohtaa tietoihin liittyvien signaalien, kuten signaalitaso/-laatu, verkon nimi jne. valvontaa saatavissa oleville taajuuksille.
Ensimmäinen Asennus	Poistaa kaikki tallennetut kanavat ja asetukset, palauttaa TV:n tehdasasetukset.

TV:n yleinen käyttö

Kanavaluettelon käyttäminen

TV lajittelee kaikki **Kanavaluettelo**on tallennetut kanavat. Voit muokata tätä **kanavaluettelo**a, asettaa suosikkejä tai lisätä aktiivisia kanavia luetteloon muokkaamalla **Kanavaluettelon** asetuksia. Avaa **Kanavaluettelo** painamalla **OK** -painiketta. Voit suodattaa luetteloidut kanavat painamalla **Sinistä** painiketta tai avaamalla **Muokkaa kanavaluettelo** -valikko painamalla **Vihreää** painiketta tehdäkseen muutoksia olemassa olevaan luetteloon.

Suosikkilistan hallinta

Voit luoda erilaisia luetteloita suosikkikanavistasi. Siirry **Kanavaluettelo**on päävalikossa tai paina **Vihreää** painiketta, kun **Kanavaluettelo** on esitetty näytöllä avataksesi **Muokkaa kanavaluettelo**-valikon. Valitse luettelosta haluamasi kanava. Voit tehdä useita valintoja painamalla **Keltaista** painiketta. Paina sitten **OK**-painiketta avataksesi **Kanavan muokausvaihtoehdot** -valikon ja valitse **Lisää/Poista suosikkejä**-vaihtoehto. Paina sitten uudelleen **OK**-painiketta. Aseta haluamasi kanavaluettelon asetus **Päälle**. Valitut kanava/t lisätään luetteloon. Poistaaksesi kanavan tai kanavat suosikkiluettelosta toista samat vaiheet ja aseta haluamasi kanavaluettelon asetus **Pois**.

Voit käyttää **Suodatin**-toiminta **Muokkaa kanavaluettelo** -valikossa suodattaaksesi kanavat **Kanavaluettelossa** pysyvästi valintojesi mukaisesti. Tämän **Suodatin**-vaihtoehdon avulla voit asettaa yhden suosikkiluettelolistasi esitettäväksi joka kerta, kun **Kanavaluettelo** avataan. **Kanavaluettelo**-valikon suodatustoiminto suodattaa vain sillä hetkellä esitetyn **Kanavaluettelon** löytääkseen kanavan ja virittääkseen sen. Nämä muutokset eivät ole voimassa, kun **kanavaluettelo** avataan seuraavan kerran, jos et tallenna niitä. Tallenna muutokset painamalla **Punaista** painiketta **Kanavaluettelon** ollessa esillä näytöllä.

Lapsilukon asetukset

Lapsilukon Asetukset -valikon valintojen avulla voidaan estää tiettyjen ohjelmien tai kanavien katselu tai valikoiden käyttö Nämä asetukset sijaitsevat **Järjestelmä>Asetukset>Lapsilukko** -valikossa.

Lapsilukkovalikon valintojen näyttämiseksi on kirjoitettava PIN-numero. Oikean PIN-koodin antamisen jälkeen **Lapsilukon Asetukset** valikko tulee näyttöön.

Valikkolukko: Tämä asetus ottaa käyttöön tai poistaa käytöstä pääsyn kaikkiin television asetusvalikoihin.

Ikäluokko: Mikäli tämä asetus on käytössä, televisio vastaanottaa lähetyksen ikärajiatiedot ja estää lähetyksen katselun, mikäli ikärajavaatimusta ei täytetä.

Huomaa: Mikäli **Ensiasennuksessa** maaksi on valittu **Ranska, Italia tai Itävalta**, **Lapsilukon oletusarvoksi** on asetettu 18.

Lapsilukko: Kun valinta on asetettu tilaan **PÄÄLLE**, TV:tä voidaan ohjata kauko-ohjaimen avulla. Tässä tapauksessa television painikkeet eivät ole käytössä.

Aseta PIN: Määrittää uuden PIN-koodin.

Oletus CICAM PIN: Tämä asetus esitetään himmennettynä jos TV:n CI-korttipaikkaan ei ole asetettu CI-moduulia. Voit vaihtaa CI CAM oletus PIN-koodin käyttäen tätä asetusta.

Huomaa: PIN-koodin oletusarvoksi on voitu asettaa **0000 tai 1234**. Mikäli olet määrittänyt PIN-koodin (riippuen valitusta maasta) **Ensiasennuksen** aikana, käytä määrittämääsi PIN-koodia.

Joitkin asetukset eivät ehkä ole käytettävissä riippuen Ensiasennuksen aikana valitusta maasta.

Elektronisen ohjelmaopas (EPG)

Osa kanavista lähettää tietoja lähetyksiaikatauluista. Paina **EPG**-painiketta nähdäkseen ohjelmaopas-valikon.

Käytettävissä on 3 eri tyyppistä aikataulua: **Aikajana**, **Luettelo** ja **Nyt/Seuraavaksi**. Vaihda tilaa noudattamalla näytön alalaidassa annettuja ohjeita.

Aikajanan aikataulu

Zoomaus (Keltainen painike): Paina **Keltaista** -painiketta nähdäkseen ohjelmat laajemmalla aikavälillä.

Suodatus (Sininen painike): Näyttää suodatusvaihtoehdot.

Valitse laji (Tekstityspainike): Näyttää **Valitse laji** -valikon. Tällä toiminnolla voit hakea ohjelmaoppaan tietokannasta lajin mukaan. Ohjelmätiedoissa olevia tietoja etsitään ja hakukriteerien mukaiset tiedot näytetään korostettuina.

Valinnat (OK-painike): Näyttää ohjelmavalinnat.

Ohjelman yksityiskohdat (Info-painike): Näyttää valittujen ohjelmien tapahtumat.

Seuraava/Edellinen päivä (Ohjelma +/- -painikkeet): Näyttää edellisen tai seuraavan päivän tapahtumat.

Haku (Tekstipainike): Näyttää "Opashaku" -valikon.

Nyt (Source-painike): Näyttää nykyiset ohjelmat korostetulla kanavalla.

Luetteloaikataulu(*)

(*) Tässä aikataulussa esitetään vain korostetut kanavat.

Edel. Aikajako (Punainen painike): Näyttää tapahtumat edellisessä aikajaksossa.

Seuraava/Edellinen päivä (Ohjelma +/- -painikkeet): Näyttää edellisen tai seuraavan päivän tapahtumat.

Ohjelman yksityiskohdat (Info-painike): Näyttää valittujen ohjelmien tapahtumat.

Suodatus (Tekstipainike): Näyttää suodatusvaihtoehdot.

Seuraava aikajako (Vihreä painike): Näyttää tapahtumat seuraavassa aikajaksossa.

Valinnat (OK-painike): Näyttää ohjelmavalinnat.

Nyt/seuraava aikataulu

Valinnat (OK-painike): Näyttää ohjelmavalinnat.

Ohjelman yksityiskohdat (Info-painike): Näyttää valittujen ohjelmien tapahtumat.

Suodatus (Sininen painike): Näyttää suodatusvaihtoehdot.

Tapahtumavalinnat

Käytä suuntapainikkeita valitaksesi tapahtuma ja paina **OK**-painiketta nähdäksesi **Tapahtumavalinnat**-valikon. Seuraavat valinnat ovat käytettävissä.

Valitse kanava: Tätä optiota käytettäessä voit vaihtaa valitun kanavan.

Aseta ajastin / Poista ajastin: Kun olet valinnut tapahtuma EPG -valikosta, paina **OK-painiketta**. **Valitse** Aseta ajastin vaihtoehto ja paina **OK**-painiketta. Voit asettaa ajastimen myöhempiä tapahtumat varten. Jo asetetun ajastuksen peruminen tapahtuu korostamalla kyseinen tapahtuma ja painamalla **OK**-painiketta. Valitse sitten **Poista tapahtuma-ajastin** -vaihtoehto. Ajastin peruuntuu.

Huomautukset: Et pysty vaihtamaan millekään muulle kanavalla tai lähteelle, kun aktiivinen ajastin on päällä nykyisellä kanavalla. Ei ole mahdollista asettaa ajastin kahdelle tai useammalle tapahtumalle samaan aikaan.

Teksti-TV-palvelut

Paina **Text**-painiketta avataksesi. Paina uudelleen sekoitettu-tilan aktivoimiseksi, jolloin näet Teksti-TV sivun ja TV-lähetysten samanaikaisesti. Paina vielä kerran poistuaksesi. Kun käytössä, on osa Teksti-TV:n sivusta värillinen ja se voidaan valita vastaavilla värinäppäimillä. Noudata ruudussa annettuja ohjeita.

Ohjelmiston päivitys

Televisiosi pystyy löytämään ja päivittämään laiteohjelmiston automaattisesti lähetyssignaalin kautta.

Ohjelmapäivitysten haku käyttöliittymän kautta

Olessasi päävalikossa valitse **Järjestelmä>Asetukset** ja sitten **Lisää**. Siirry kohtaan **Ohjelmistopäivitys** ja paina **OK**-painiketta. Valitse **Päivitysvaihtoehdot** -valikossa **Etsi päivityksiä** ja paina **OK**-painiketta etsiäksesi ohjelmistopäivityksiä.

Jos uusi päivitys löytyy, laite alkaa ladata päivitystä. Kun lataus on valmis vahvista kysymys television uudelleenkäynnistämisestä painamalla **OK** jatkaaksesi uudelleenkäynnistämistä.

Kello 03.00 haku ja päivitystilä

TV hakee uusia päivityksiä kello 03:00, jos **Automaattihakuvalinta Päivitysvalinnat**-valikossa on päällä ja televisioon on liitetty antennisignaali. Mikäli uusi ohjelmisto on löydetty ja ladattu onnistuneesti se asennetaan seuraavan virrankäynnistyksen yhteydessä.

Huomaa: Älä kytke virtajohtoa irti LED-valon vilkkuessa uudelleenkäynnistyksen aikana. Jos TV ei löydä päivitystä, kytke TV irti, odota kaksi minuuttia ja kytke se takaisin.

Vianmääritys & ohjeita

TV ei kytkeydy päälle

Varmista että sähköjohto on kytketty oikein pistorasiaan. Tarkista, ovatko paristot loppuneet. Paina TV:n virtapainiketta.

Heikko kuvanlaatu

- Tarkista, oletko valinnut oikean TV-järjestelmän.
- Alhainen signaalitaso voi aiheuttaa kuvan vääristymistä. Varmista antennisignaalin saatavuus.
- Tarkista, että olet valinnut oikean kanavataajuuden, mikäli olet valinnut manuaalisen virityksen.
- Kuvanlaatu voi heiketä, jos kaksi oheislaitetta kytketään televisioon samanaikaisesti. Irrota yksi oheislaitteista.

Ei kuvaa

- Tarkoittaa ettei TV vastaanota lähetyksiä. Tarkista että oikea sisääntulolähde on valittu.
- Onko antenni liitetty oikein?
- Onko antennikaapeli vaurioitunut?
- Onko antennin liittämiseen käytetty sopivia liittimiä?
- Jos olet epävarma, pyydä lisätietoja jälleenmyyjältä.

Ei ääntä

- Tarkista, onko TV mykistetty. Paina **Mute**-painiketta tai lisää äänenvoimakkuutta.
- Vain toisesta kaiuttimesta kuuluu ääni. Tarkista kanavatasapainoasetukset **Ääni**-valikosta.

Kaukosäädin - ei toimi

- Paristot saattavat olla loppussa. Vaihda paristot.

Sisääntulolähteet - ei valittavissa

- Jos et voi valita sisääntulolähdettä, mitään laitetta ei ehkä ole liitettynä. Jos näin ei ole;
- Tarkista AV-kaapelit ja liittännät, mikäli yrität vaihtaa yhdistetylle laitteelle määritettyä lähdettä.

AV- ja HDMI-signaalin yhteensopivuus

Lähde	Tuetut signaalit	Käytössä	
AV sivulla	PAL 50/60	O	
	NTSC 60	O	
HDMI	480I:	60Hz	O
	480P:	60Hz	O
	576I, 576P	50Hz	O
	720P:	50Hz, 60Hz	O
	1080I:	50Hz, 60Hz	O
	1080P:	24Hz, 25Hz, 30Hz, 50Hz, 60Hz	O

(X: Ei käytössä, O: Käytössä)

Joissain tapauksissa TV:n signaali ei näy oikein. Ongelma voi johtua yhteensopimattomuudesta lähdelaitteen kanssa (DVD, digi-boksi, jne.). Jos kyseisiä ongelmia esiintyy, ota yhteys jälleenmyyjään sekä lähdelaitteen valmistajaan.

Tuetut tiedostomuodot USB-tilassa

Media	Pääte	Formaatti	Muistiinpanot
Video	.mpg, .mpeg	MPEG1-2	MPEG1: 768x576 @ 30P, MPEG2:1920x1080 @ 30P
	.vob	MPEG2	1920x1080 @ 30P
	.mp4	MPEG4, Xvid, H.264	
	.mkv	H.264, MPEG4,VC-1	
	.avi	MPEG2, MPEG4, Xvid, H.264	H.264/VP6: 1920x1080 @ 30P Sorenson: 352x288 @ 30P
	.flv	H.264/VP6/ Sorenson	
	.mp4, .mov, .3gpp, .3gp, MPEG transport stream, .ts, .trp, .tp, .mkv	HEVC/H.265	1080P@60fps - 50Mbps
.3gp	MPEG4, H.264	1920x1080 @ 30P	
Ääni	.mp3	MPEG1 Layer 2 ja 3	Layer2: 32Kbps ~ 448Kbps (bittinopeus) / 32kHz, 44.1kHz, 48kHz, 16kHz, 22.05kHz, 24kHz (näytteenottotaajuus) Layer3: 32Kbps ~ 320Kbps (bittinopeus) / 32kHz, 44.1kHz, 48kHz, 16kHz, 22.05kHz, 24kHz, 8kHz, 11.025kHz, 12kHz (näytteenottotaajuus)
	(vain videotiedostot)	AC3	32Kbps ~ 640Kbps (bittinopeus) / 32kHz, 44.1kHz, 48kHz (näytteenottotaajuus)
		AAC	16Kbps ~ 576Kbps (bittinopeus) / 48kHz, 44.1kHz, 32kHz, 24kHz, 22.05kHz, 16kHz, 12kHz, 11.025kHz, 8kHz (näytteenottotaajuus)
		EAC3	32Kbps ~ 6Kbps (bittinopeus) / 32kHz, 44.1kHz, 48kHz (näytteenottotaajuus)
		LPCM	Unsigned 8bit PCM, Signed/Unsigned 16bit PCM (big / little endian), 24bit PCM (big endian), DVD LPCM 16/20/24bit (bittinopeus) / 6kHz, 8kHz, 11.025kHz, 12kHz, 16kHz, 22.05kHz, 24kHz, 32kHz, 44.1kHz, 48kHz, 88.2kHz, 96kHz, 176.4kHz, 192kHz (näytteenottotaajuus)
		IMA-ADPCM/ MS-ADPCM	384Kbps (bittinopeus) / 8KHz ~ 48KHz (näytteenottotaajuus)
		LBR	32Kbps ~ 96Kbps (bittinopeus) / 32kHz, 44.1kHz, 48kHz (näytteenottotaajuus)
Kuva	.jpeg	Perustaso	Tarkkuus(LxK): 17000x10000
		Progressiivinen	Tarkkuus(LxK): 4000x4000
	.bmp	-	Tarkkuus(LxK): 5760x4096
Tekstitys	.sub, .srt	-	-

Tuetut DVI-resoluutiot

Kun liität laitteita TV:n liittimiin käyttämällä DVI-muuntokaapeleita (DVI-HDMI-kaapeli ei sisälly toimitukseen), katso seuraavat resoluutiotiedot.

	56Hz	60Hz	66Hz	70Hz	72Hz	75Hz
640x400				<input checked="" type="checkbox"/>		
640x480		<input checked="" type="checkbox"/>	<input checked="" type="checkbox"/>		<input checked="" type="checkbox"/>	<input checked="" type="checkbox"/>
800x600	<input checked="" type="checkbox"/>	<input checked="" type="checkbox"/>		<input checked="" type="checkbox"/>	<input checked="" type="checkbox"/>	<input checked="" type="checkbox"/>
832x624						<input checked="" type="checkbox"/>
1024x768		<input checked="" type="checkbox"/>	<input checked="" type="checkbox"/>	<input checked="" type="checkbox"/>	<input checked="" type="checkbox"/>	<input checked="" type="checkbox"/>
1152x864		<input checked="" type="checkbox"/>		<input checked="" type="checkbox"/>		<input checked="" type="checkbox"/>
1152x870						<input checked="" type="checkbox"/>
1280x768		<input checked="" type="checkbox"/>				<input checked="" type="checkbox"/>
1360x768		<input checked="" type="checkbox"/>				
1280x960		<input checked="" type="checkbox"/>				<input checked="" type="checkbox"/>
1280x1024		<input checked="" type="checkbox"/>				<input checked="" type="checkbox"/>
1400x1050		<input checked="" type="checkbox"/>				<input checked="" type="checkbox"/>
1440x900		<input checked="" type="checkbox"/>				<input checked="" type="checkbox"/>
1600x1200		<input checked="" type="checkbox"/>				
1680x1050		<input checked="" type="checkbox"/>				
1920x1080		<input checked="" type="checkbox"/>				

Innehåll

Säkerhetsinformation.....	2
Märkning på produkten.....	2
Miljöinformation	3
Funktioner.....	4
Inkluderade tillbehör	4
Standby-meddelanden	4
TV:ns kontrollknappar och drift.....	4
Sätt i batterierna i fjärrkontrollen.....	5
Anslutningsström	5
Antennanslutning.....	5
Licensmeddelande	5
Specifikationer	6
Fjärrkontroll.....	7
Anslutningar.....	8
Sätta på/stänga av.....	9
Förstagångsinstallation.....	9
Media-Spela upp via USB-ingång	9
Media-bläddrarens meny.....	10
[CEC].....	10
Tv-menyinnehåll	11
Allmän TV-drift	15
Att använda kanallistan	15
Konfigurering av föräldraställningar.....	15
Elektronisk programguide (EPG).....	15
Telefontjänster	16
Programvaruppdatering.....	16
Felsökning och tips.....	16
AV- och HDMI-signalkompatibilitet	17
Filformat som stöds i USB-läget.....	18
DVI-upplösningar som stöds	19

Säkerhetsinformation

	FARA RISK FÖR ELCHOCK ÖPPNA INTE	
CAUTION: FÖR ATT MINSKA RISKEN FÖR ELEKTRISKA STÖTAR TA INTE BORT LOCKET (ELLER RYGGEN). DET FINNS SERVICEDELAR SOM ANVÄNDAR EN INTE KAN SERVA INUTI. LÅT KVALIFICERAD PERSONAL UTFÖRA SERVICEARBETE.		

I extrema väder (storm, åska) och långa perioder av inaktivitet (semester), koppla ur TV-setet från huvudströmmen.

Nätkontakten används för att koppla bort TV-apparaten från elnätet och därför måste den förbli lättanvändbar. Om TV-apparaten inte kopplas ur elektriskt från elnätet kommer enheten fortfarande att dra ström i alla situationer även om TV:n är i vänteläge eller avstängd.

Observera: Följ instruktionerna på skärmen för driftsrelaterade funktioner.



VIKTIGT – Läs installations- och användningsinstruktionerna noga innan användning

 **VARNING :** Låt aldrig människor (inklusive barn) med nedsatt psykisk, sensorisk eller mental kapacitet eller avsaknad av erfarenhet och/eller kunskap använda elektriska enheter oövervakade.

- Använd denna TV på lägre än 5000 meter över havet, på torra platser och i områden med måttliga eller tropiska klimat.
- TV:n är ämnad att användas i hushåll och liknande inomhusmiljö, men kan även användas på allmänna platser.
- För ventilationsändamål, lämna minst 5 cm fritt utrymme runt TV:n.
- Ventilationen får inte blockeras genom att täcka över eller blockera ventilationsöppningarna med föremål såsom tidningar, dukar, gardiner etc.
- Strömkabelns kontakt ska vara lätt att komma åt. Placera inte TV:n eller möbler och dylikt på strömkabeln. En skadad nätsladd/kontakt kan orsaka brand eller en elektrisk stöt. Dra alltid ur kontakten vid fästet, dra inte ur genom att dra i sladden. Ta aldrig tag i nätsladden/kontakten med våta händer eftersom det kan leda till kortslutning eller elstöt. Knyt aldrig strömkabeln eller knyt ihop den med andra kablar. Om nätsladden eller kontakten är skadad måste den bytas ut. Detta får endast göras av utbildad personal.
- Utsätt inte TV:n för droppande eller stänk av vätskor och placera inte föremål fyllda med vätska, såsom vaser, koppar, etc. på eller ovanför TV:n (t.ex. på hyllor ovanför enheten).

- Utsätt aldrig TV:n för direkt solljus och placera inte öppen eld som tända ljus på eller nära TV:n.
- Placera inte värmekällor som elektriska värmeelement, radiatorer, etc. nära TV-apparaten.
- Placera inte TV:n på golvet eller på lutande ytor.
- För att undvika fara för kvävning, håll plastpåsarna borta från spädbarn, barn och husdjur.
- Fäst stativet noggrant på TV:n. Om stativet har medföljande skruvar, dra åt skruvarna ordentligt för att förhindra att TV:n lutar. Dra inte åt skruvarna för hårt och montera stativgummit ordentligt.
- Släng inte batterier i eld eller tillsammans med farliga eller brandfarligt material.

Varning: Batterier får inte utsättas för extrem värme som solljus, eld eller liknande.

 Fara	Allvarlig skada eller dödsfara
 Risk för elchock	Farlig spänningsrisk
 Underhåll	Viktig underhållskomponent

Märkning på produkten

Följande symboler används på produkten som markering för begränsningar, försiktighetsåtgärder och säkerhetsinstruktioner. Varje förklaring ska endast tas i beaktande där produkten har motsvarande märkning. Notera sådana uppgifter av säkerhetsskäl.



Klass II-utrustning: Denna apparat är utformad på ett sådant sätt att den inte kräver säkerhetsanslutning till jordpunkt.



Klass II-utrustning med funktionell jordning: Den här utrustningen är utformad på ett sådant sätt att den inte kräver någon säkerhetsanslutning till elektrisk jordning.

Jordningsanslutningen används i funktionella avseenden.



Skyddande jordningsanslutning: Den markerade terminalen är avsedd för anslutning av den skyddande jordledaren som följer med det medföljande kablaget.



Farligt strömförande terminal: De markerade terminalerna är farligt strömförande under normala driftsvillkor.



Varning, se Driftsinstruktioner: De markerade områdena innehåller av användaren utbytbara cellknapps-batterier.



Klass 1 laserprodukt: Den här produkten innehåller Klass 1-laserkälla som är säker under rimligen förutsägbar drift.

VARNING

Svälj inte batterier, fara för kemiska brännskador. Denna produkt eller tillbehören som medföljer produkten kan innehålla ett mynt/knappcells batteri. Om knappcells batteriet sväljs kan det orsaka allvarliga inre brännskador på bara 2 timmar och kan leda till döden.

Håll nya och använda batterier oåtkomliga för barn. Om batteriluckan inte går att stänga helt, sluta använda produkten och håll den borta ifrån barn. Om du tror att batterierna har svalts eller placerats på något sätt inne i kroppen ska du omgående söka läkarvård.

VARNING

TV:n kan falla och orsaka allvarlig personskada eller dödsfall. Många skador, speciellt på barn, kan undvikas genom att enkla åtgärder vidtas såsom:

- Att använda skåp eller stativ eller monteringsanvisningar, som tillverkaren av TV-setet rekommenderar.
- Att endast använda möbler som kan stödja TV-setet tillräckligt.
- Att säkerställa att TV-setet inte skjuter ut över kanten på den möbel den står på.
- Att berätta för barnen om de faror det innebär att klättra på möbler för att nå TV-setet och dess kontroller.
- Att dra sladdar och kablar anslutna till TV-setet så, att man inte kan snava över dem eller dra i dem.
- Placera aldrig ett tv-setet på en instabil plats.
- Att inte placera TV:n på höga möbler (t.ex. skåp eller bokhyllor) utan att fästa både möbeln och TV:n på lämpligt stöd.
- Att inte ställa TV:n på tyg eller annat material som placeras mellan TV:n och den stödjande möbeln.
- Att aldrig placera föremål som kan få barn att kliva, som leksaker eller fjärrkontroller, på TV:n eller möbeln, som den är placerad på.
- Enheten ska endast monteras på ≤ 2 meters höjder.

Om ditt befintliga TV-set ska behållas och placeras på annan plats, bör samma hänsynstagande göras enligt ovan.

VÄGGMONTERINGSVARNINGAR

- Läs instruktionerna innan du monterar TV:n på väggen.
- Väggh monteringskitet är valfritt. Du kan få det från din lokala återförsäljare, om det inte medföljer din TV.
- Installera inte TV:n på ett tak eller på en lutande vägg.
- Använd de specificerade väggmonteringsskruvarna och andra tillbehören.
- Dra åt väggmonteringsskruvarna ordentligt för att förhindra att TV:n faller ner. Dra inte åt skruvarna för hårt.

VARNING

Enheter som är kopplade till byggnadens skyddsjordning genom nätanlutning eller genom andra apparater med en anslutning till skyddande jordning, och till ett TV-distributionssystem med koaxialkabel, kan under vissa omständigheter utgöra en brandrisk. Anslutning till ett televisionsdistributionssystem måste därför ske genom en apparat som erbjuder elektrisk isolering under ett visst frekvensområde (galvanisk isolator, se EN 60728-11).

Miljöinformation

Den här televisionen är utformad att vara miljövänlig. För att minska på energikonsumtionen kan du göra följande:

Om du ställer in energibesparingen till minimum, medium, maximum eller auto, kommer tv:n att minska energikonsumtionen där efter. Om du vill anpassa bakgrundslyset till ett fast värde, ställ in det som anpassad och justera bakgrundslyset (finns i inställningarna under Energibesparing) manuellt med hjälp av vänster eller höger knapp på fjärrkontrollen. Ställ in som **Av** för att stänga av inställningen.

Observera: Tillgängliga alternativ för **Energibesparingen** kan variera beroende på det valda läget i **System > Bildmenyn**.

Energibesparings-inställningarna finner du under **System > Bildmenyn**. Lägg märke till att vissa bildinställningar inte kan förändras.

Om höger **knapp** trycks in när **Auto**-alternativet är valt, eller **vänster** knapp trycks medan alternativet **Anpassa** är valt, **visas** meddelandet, "Skärmen stängs av om 15 sekunder". Välj **Fortsätt** och tryck på **OK** för att stänga av skärmen direkt. Om du inte trycker på någon knapp kommer skärmen stängas av inom 15

sekunder. Tryck på valfri knapp på fjärrkontrollen för att starta skärmen igen.

Observera: *Alternativet skärm av är inte tillgängligt om läget är inställt på spel.*

När Tv:n inte används, stäng av den eller dra ur nätsladden från vägguttaget. Detta kommer även att minska energiförbrukningen.

Funktioner

- Färg-TV med fjärrkontroll.
- Fullt integrerad digital mark/kabel/satellit-TV (DVB-T2/C)
- HDMI-ingångar för att ansluta andra enheter med HDMI-uttag
- USB-ingång
- OSD-menysystem.
- Stereoljudsystem.
- Text-TV
- Anslutning för hörlurar.
- Automatiskt programmeringssystem (APS).
- Manuell inställning
- Automatiskt strömbesparing efter åtta timmar.
- Insomningstimer
- Barnspärr
- Automatisk ljudavstängning vid ingen sändning.
- NTSC-Spela upp.
- AVL (automatisk ljudnivåanpassning)
- PLL (Frekvenssökning)
- Spelläge (tillval)
- Funktionen bild av.

Inkluderade tillbehör

- Fjärrkontroll
- Batterier: 2 x AAA
- Instruktionsbok
- SNABBSTARTSGUIDE
- Nätsladd

Standby-meddelanden

Om TV: n inte får någon insignal (t.ex. från en antenn eller HDMI-källa) i 3 minuter, kommer den försättas i viloläge. Nästa gång du startar Tv:n, kommer följande meddelande att visas: **"TV:n försattes i viloläge automatiskt för det inte fanns signaler på en lång stund."** Tryck på **OK** för att fortsätta.

Om TV:n är på och inte används under en tid kommer den att gå i viloläge. Nästa gång du startar Tv:n, kommer följande meddelande att visas. **"TV:n försattes i viloläge automatiskt för det inte hände något på en lång stund."** Tryck på **OK** för att fortsätta.

TV:ns kontrollknappar och drift.

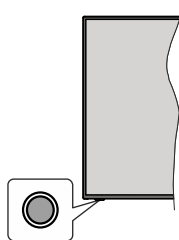

Observera: *Placeringen av kontrollknappen kan variera beroende på modell.*

Din TV har en enkel kontrollknapp. Kontrollknappen låter dig kontrollera volym/program/källa och väntlagets funktioner på tv:n.

Använda Kontrollknappen

- Tryck på kontrollknappen för att visa menyn med funktionsalternativ.
- Tryck sedan vid behov på knappen flera gånger för att flytta fokus till önskat alternativ.
- Tryck och håll nere knappen i ungefär 2 sekunder för att aktivera valt alternativ. Alternativets ikonfärg ändras vid aktivering.
- Tryck på knappen än en gång för att använda funktionen eller gå in i undermenyn.
- För att välja ett annat funktionsalternativ, behöver du först inaktivera det senast aktiverade alternativet. Tryck och håll nere knappen för att inaktivera det. Alternativets ikonfärg ändras vid aktivering.
- För att stänga menyn för funktionsalternativ tryck inte på knappen på ungefär 5 sekunder. Menyn för funktionsalternativ försvinner.

För att stänga av TV: n: Tryck på kontrollknappen för att visa menyn för funktionsalternativ, fokus kommer att läggas på alternativet **viloläge**. Tryck och håll nere knappen i ungefär 2 sekunder för att aktivera detta alternativ. Alternativets ikonfärg ändras vid aktivering. Tryck på knappen igen för att stänga av undertexter.

För att stänga av TV:n: Tryck på kontrollknappen; TV:n kommer att slås på.

För att ändra volymen: Tryck på kontrollknappen för att visa menyn för funktionsalternativ och tryck sedan på knappen flera gånger för att flytta fokus till **Volym +** eller **Volym -** alternativet. Tryck och håll nere knappen i ungefär 2 sekunder för att aktivera valt alternativ. Alternativets ikonfärg ändras vid aktivering. Tryck sedan på knappen för att höja eller sänka volymen.

Byta kanal: Tryck på kontrollknappen för att visa menyn för funktionsalternativ och tryck sedan på knappen flera gånger för att flytta fokus till **Program +** eller **Program -** alternativet. Tryck och håll nere knappen i ungefär 2 sekunder för att aktivera valt

alternativ. Alternativets ikonfärg ändras vid aktivering. Tryck sedan på knappen för att växla till nästa eller föregående kanal i kanallistan.

För att ändra källa: Tryck på kontrollknappen för att visa menyn för funktionsalternativ och tryck sedan på knappen flera gånger för att flytta fokus till **Källa** alternativet. Tryck och håll nere knappen i ungefär 2 sekunder för att aktivera detta alternativ. Alternativets ikonfärg ändras vid aktivering. Tryck på knappen igen för att visa listan över källor. Bläddra igenom de tillgängliga källorna genom att trycka på knappen. TV:n kommer automatiskt att växla till markerad källa.

Observera: Huvudmenyns OSD kan inte visas via kontrollknappen.

Att sköta TV:n med fjärrkontrollen

Tryck på Menu-knappen på fjärrkontrollen för att se huvudmenyn. Använd riktningknapparna och **OK** för att navigera och ställa in. Tryck på retur/tillbaka eller Menu-knappen för att lämna en meny.

Ingångsval

När du väl har anslutit externa enheter till din TV kan du växla mellan olika insignalkällor. Tryck på knappen Källa på fjärrkontrollen upprepade gånger för att välja de olika källorna.

Byta kanal och ändra volym

Du kan byta kanal och anpassa volymen genom att använda knapparna Program +/- och Program +/- på fjärrkontrollen.

Sätt i batterierna i fjärrkontrollen

Ta bort skruven som sitter i batterifacket på baksidan av fjärrkontrollen först. Lyft lätt på locket. Sätt i två AAA-batterier. Kontrollera att (+) och (-) matchar (kontrollera polariteten). Blanda inte gamla och nya batterier. Ersätt endast med samma eller motsvarande typ. Placera tillbaka locket. Skruva sedan fast locket igen.

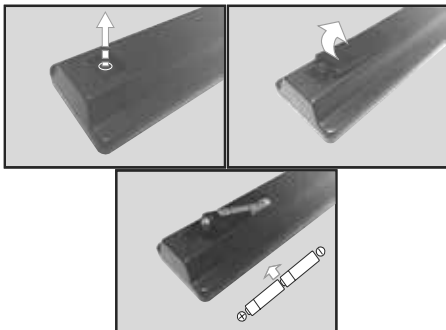

Anslutningsström

VIKTIGT: TV:n är avsedd för drift från ett uttag på 220-240 V växelström, 50 Hz. Efter att TV:n packats

upp, låt den nå den omgivande temperaturen innan du ansluter TV:n till huvudströmmen.

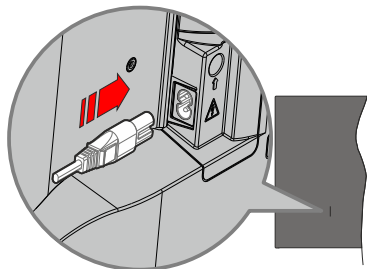

Anslut ena änden (kontakt med två hål) av den medföljande strömkabeln i strömkabelns anslutning i TV:ns baksida. Anslut andra änden i vägguttaget.

Observera: Strömkabelns position kan variera beroende på modell.

Antennanslutning

Anslut antennen eller kabel-TV-uttaget till ANTENNINGÅNGEN (ANT) som finns bak på TV:n.



Licensmeddelande

Benämningarna HDMI och HDMI High-Definition Multimedia Interface och HDMI-logotypen är varumärken eller registrerade varumärken som tillhör HDMI Licensing Administrator, Inc.



Tillverkad under licens från Dolby Laboratories. Dolby, Dolby Audio, och den dubbla D-symbolen är varumärken som tillhör Dolby Laboratories Licensing Corporation.

"CI Plus"-logotypen är ett varumärke som tillhör CI Plus LLP.

Information om avfallshantering av gammal apparat och batterier

[Endast Europeiska unionen]

Utrustning märkt med dessa symboler ska inte kastas som vanligt hushållsavfall.

Du ska kontrollera de lämpliga återvinningssentraler och system som finns för dessa produkter.

Obs: Tecknet Pb nedanför symbolen för batterier indikerar att detta batteri innehåller bly.



Produkter

Batteri

HE
VC Advance™

Covered by patents at patentlist.accessadvance.com

Specifikationer

TV-Sändning	PAL B/G D/K K I/I'
Mottagande Kanaler	VHF (BAND I/III) - UHF (BAND U) - HYPERBAND
Digital Mottagning	Fullt integrerad digital markbunden-kabeltv (DVB-T-C) (DVB-T2-kompatibel)
Antal Förinställda Kanaler	1 000
Kanalindikator	Visning på skärmen
RF-antenngång	75 Ohm (obalanserat)
Driftsvolt	220-240V AC, 50Hz.
Audio	Tysk + Nicam Stereo
Ljudutgångsström (WRMS.) (10 % THD)	2 x 8
Strömförbrukning (W)	75W
TV-dimensioner DxLxH (med fot) (mm)	235 x 902 x 570
TV-dimensioner DxLxH (utan fot) (mm)	87 x 902 x 517
Display	40"
Driftstemperatur och driftsfuktighet	0 °C upp till 40 °C, 85 % fuktighet max

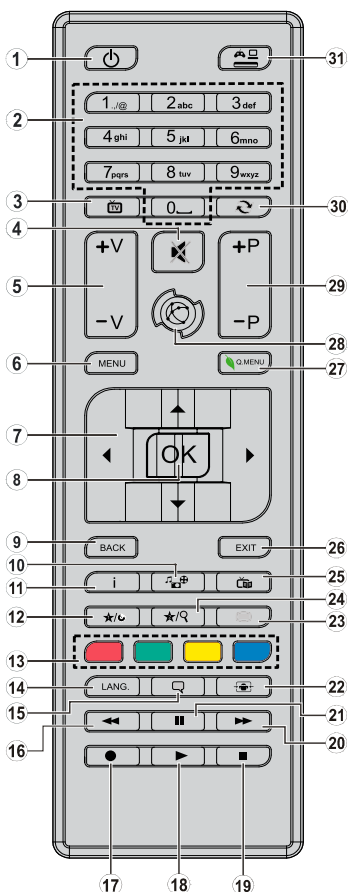









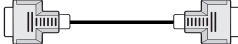

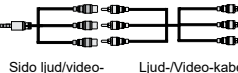



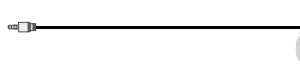

1. **Viloläge:** Slår på/av TV:n
2. **Numeriska knappar:** Växlar kanalerna, anger ett nummer eller en bokstav i rutan på skärmen.
3. **TV** Växlar till TV-källa
4. **Tyst:** Stänger av ljudet på TV:n helt
5. **Volym +/-**
6. **Meny:** Visar TV-menyn.
7. **Pilknappar:** Hjälper till att navigera i menyerna, innehåll m.m. och visar undersidorna i text-tv-läget när du höger- eller vänsterklickar
8. **OK:** Bekräftar användarval, håller sidan (i text-TV-läge), visar kanallista (DTV-läge)
9. **Tillbaka / Återgå:** Återgår till tidigare skärm, öppnar indexsida (i TXT-läge)
10. **Media bläddrare:** Öppnar media-bläddrarskärmen
11. **Info:** Visar information om skärminnehåll, visar dold information (visa - i TXT-läge)
12. **Min knapp 1(*)**
13. **Färgknappar:** Följ instruktionerna för färgade knappfunktioner på skärmen
14. **Språk:** Bläddrar mellan ljudlägen (analog-TV), visar och ändrar språk för ljud/undertexter (digital-TV, där det finns)
15. **Undertext:** Startar och stänger av undertexter (där det finns)
16. **Snabbspolning bakåt:** Spolar bakåt i media såsom filmer
17. Ingen funktion
18. **Spela:** Börjar spela utvald media
19. **Stopp:** Stoppar median från att spelas
20. **Snabbt framåt:** Spolar framåt i media så som filmer
21. **Paus:** Pausar median som spelas
22. **Skärm:** Förändrar aspektration för skärmen
23. **Text:** Visar text-TV (där det finns), tryck igen för att placera texten på en normal sändningsbild (blandad)
24. **Min knapp 2(*)**
25. **EPG (Elektronisk programguiden):** Visar den elektroniska programguiden
26. **Stäng:** Stänger av och avslutar de visade menyerna eller återgår till föregående skärm
27. **Snabbmeny:** Visar en lista över alla menyerna för snabbåtkomst
28. Ingen funktion
29. **Program +/-**
30. **Swap:** Bläddrar snabbt mellan föregående och nuvarande kanaler eller källor
31. **Källa:** Visar alla tillgängliga sändningar och innehållskällor

(*) MIN KNAPP 1 & MIN KNAPP 2:

Dessa knappar kan ha standardfunktioner, beroende på modell. Du kan dock ställa in en specialfunktion för dessa knappar genom att trycka på dem under 5 sekunder när du är i en önskad källa, kanal. Ett bekräftelsemeddelande kommer att visas på skärmen. Nu är den valda MIN KNAPP länkad med den önskade funktionen.

Observera att om du utför **förstagångsinstallationen** kommer MIN KNAPP 1&2 återgå till sina standardfunktioner.

Kontakt	Typ	Kablar	Enhet
	HDMI anslutning (baksidan&sidan)		
SIDO AV 	Sida AV (ljud/video)-anslutning (sida)	 Sido ljud/video-anslutningskabel (medföljer) Ljud-/Video-kabel	
SPDIF 	SPDIF (koaxial ut) anslutning (sida)		
HÖRLUR 	Hörlurar-anslutning (sida)		
	USB-anslutning (sida)		
	CI-anslutning (sida)		

Se bilden till vänster. Vid användning av väggfästet finns att köpa av tredjepart i butik om det inte medföljer rekommenderar vi att du fäster alla a finns att köpa av tredjepart i butik om det inte medföljer rekommenderar vi att du fäster alla kablarna bak på tv:n innan du monterar den på väggen. Sätt endast in eller ta ut CI-modulen när TV:n är AVSTÄNGD. Om en CI-modul används, det kan blockera hörlurar och sida AV-inputs. I detta fall, Det rekommenderas att göra hörlurar och de sida AV-anslutningarna innan CI-modulen sätts in. Du bör läsa igenom modulinstruktionsmanualen om installationsinformation. USB-ingång/arna på din TV stöder enheter upp till 500 mA. Anslutning av enheter som har aktuellt värden över 500mA, kan skada din TV. När du ansluter utrustning med HDMI-kabel till din TV, för att garantera tillräcklig immunitet mot parasitiska frekvensstrålning måste du använda en höghastighets- (hög kvalitet) HDMI-kabel med ferriter.

 Om du vill ansluta en enhet till tv:n kontrollera att både tv:n och enheten är avstängda innan du ansluter. Efter anslutningen genomförts kan du starta enheterna och använda dem.

Sätta på/stänga av

För att sätta på TV:n

Anslut strömkabeln till uttaget eller till ett vägguttag (220-240V AC, 50 Hz).

För att sätta på TV:n från vänteläget kan du antingen:

- Trycka på **standby**-knappen, **program +/-** eller en sifferknapp på fjärrkontrollen.
- Tryck på kontrollknappen på TV: n.

För att stänga av TV:n

- Tryck på **Standby**-knappen på fjärrkontrollen.
- Tryck på kontrollknappen på TV:n, så visas menyn för funktionsalternativ. Fokus kommer att ligga på alternativet **Standby-läge**. Tryck och håll nere knappen i ungefär 2 sekunder för att aktivera detta alternativ. Alternativets ikon kommer att byta färg. Tryck sedan på knappen igen, så växlar TV:n till vänteläge.

• För att stänga av tv:n helt drar du ut nätsladden.

Observera: När TV:n sätts i stand by-läge kan LED-lampan blinka för att indikera att funktioner som Stand by-läge eller Over Air Download är aktiva. LED-lampan kan blinka när TV:n slås på från vänteläge.

Förstagångsinstallation

När den slås på för första gången visas skärmen för språkval. Välj önskat språk och tryck på **OK**.

På nästa skärm, ange inställningar med hjälp av riktningssknapparna.

Observera: Beroende på val av Land kan du tillfrågas att ställa in och bekräfta en PIN-kod nu. Den valda PIN kan inte vara 0000. Du måste ange en PIN-kod om du tillfrågas om detta i någon meny senare.

Om att välja sändningstyp

Digitalantenn: Om alternativet sökning med Digitalantenn är påslagen kommer TV:n att söka efter markbundna sändningar efter att de andra övriga inställningarna genomförts.

Digitalkabel: Om digitalkabel-sändningens sökalternativ är påslagen, kommer TV:n att söka efter digitala kabelsändningar efter övriga uppstartsinställningar genomförts. Enligt dina andra preferenser kan ett bekräftelsemeddelande visas innan sökningen påbörjas. Välj **JA** och tryck på **OK** för att fortsätta. Välj **NEJ** och tryck på **OK** för att avbryta. Du kan välja Nätverk eller ställa värden som Frekvens, Nätverks-ID och Söksteg. Tryck på **OK**-knappen när du är klar.

Observera: Sökningstiden kommer att ändras beroende på det valda söksteget.

Analog: Om alternativet sökning med Analog, visas på tv:n kommer sökning efter analoga sändningar efter andra signaler ske efter att de andra övriga inställningarna genomförts.

Du kan även ställa in sändningstyp som favorit. Prioriteringen kommer att ges till valda sändningstyper under sökprocessen och kanalerna i den kommer listas överst i kanalistan. Tryck på **OK** när du är klar.

Du kan aktivera Butiksläget nu. Det här alternativet kommer att konfigurera din TV:s inställningar för butiksläge och beroende på TV-modell som används, kan de funktioner som stöds visas på övre delen av skärmen som ett informationsfält. Alternativet är endast avsett för användning i butik. Det rekommenderas att välja Hemläge för hemmabruk. Det här alternativet kommer finnas tillgängligt i **System>Inställningar>Mer**, samt kan stängas av/ på senare.

Tryck på **OK**-knappen på fjärrkontrollen för att fortsätta. Efter de första inställningarna genomförts kommer TV:n att starta sökningen efter tillgängliga sändningar av den valda sändningstypen.

När alla tillgängliga stationer är lagrade kommer de skannade resultaten att visas. Tryck på **OK** för att fortsätta. Meny Redigera kanalistan kommer att visas härnäst. Du kan redigera kanalistan i enlighet med dina preferenser, eller trycka på knappen Menu för att avsluta och se på tv.

Medan sökningen fortsätter kan ett meddelande visas, som frågar om du vill ordna kanalerna enligt LCN(*). Välj Ja och tryck på **OK** för att fortsätta.

(* LCN är det logiska kanalnummersystemet som organiserar tillgängliga sändningar i enlighet med en igenkännbar kanalnummersekvens (i förekommande fall).

Observera: Stäng inte av TV:n medan förstagångsinstallationen initieras. Notera att vissa alternativ kanske inte är tillgängliga, beroende på valet av land.

Media-Spela upp via USB-ingång

Du kan ansluta en 2,5 tum och 3,5 tum (hdd med extern strömtillförsel) externa hårddiskar eller USB-stickor till din tv genom att använda USB-ingångar på tv:n.

VIKTIGT! Spara filerna på din lagringsenhet innan du ansluter den till en tv. Tillverkaren är inte ansvarig för skadade filer eller förlorade data. Vissa typer av USB-enheter (T ex. MP3-spelare) är inte kompatibla med denna TV. Tv:n stöder enbart diskformatering för FAT32 och NTFS.

Vänta lite innan varje i och urkoppling eftersom spelaren kanske fortfarande läser filer. Underlåtelse att göra så kan orsaka fysisk skada på USB-spelaren och USB-enheten. Dra inte ut din enhet medan du spelar en fil.

Du kan använda USB-hubbar med din TV:s USB-ingångar. USB-hubbar med extern strömkälla rekommenderas då.

Det kommer att användas att använda tv:ns USB-ingång(ar) direkt, om du ska ansluta en USB-hårddisk.

Observera: Medan du ser på bildfiler kan **Mediabläddraren** meny endast visa 1000 bilder som lagras på den anslutna USB-enheten-

Media-bläddraren meny

Du kan spela foto-, musik- och filmfiler som finns lagrade på en USB-enhet genom att ansluta den till Tv:n och använda media-bläddrarskärmen. Anslut en USB-disk till en av USB-ingångarna på sidan av Tv:n. Genom att trycka på knappen **Menu** medan man är i läget **media-bläddrare**, kommer man till **menyalternativen bild, ljud och inställningar**. Genom att trycka på menyknappen igen avslutar du skärmen. Du kan ställa in preferenserna för media bläddrare med dialogrutan för inställningar.

Lägesalternativen Loopa/blanda	
Starta uppspelning med Spela knappen och aktivera 	Alla filer i listan kommer spelas hela tiden i originalordning
Starta uppspelning med OK -knappen och aktivera 	Samma fil kommer spelas hela tiden i slinga (upprepning)
Starta uppspelning med Spela -knappen och aktivera 	Alla filer i listan kommer spelas en gång i slumpmässig ordning
Starta uppspelning med Spela -knappen och aktivera 	Alla filer i listan kommer spelas hela tiden i samma slumpvis valda ordning.

[CEC]

Den här funktionen låter dig styra CEC-aktiverade enheter som är anslutna via HDMI-portar, genom att använda fjärrkontrollen på Tv:n.

CEC-alternativet i menyn System>Inställningar>Mer ska först ställas in som Aktiverad. Tryck på knappen **Källa** och välj sedan HDMI-ingången för den anslutna CEC-enheten ifrån menyn **Käll-lista**. När en ny CEC-källan ansluts kommer den listas i källmenyn med eget namn istället för den anslutna HDMI-portens namn (DVD-spelare, Spelare 1, m.m.).

Tv:ns fjärrkontroll är automatiskt aktiverad att kunna utföra vissa funktioner efter att den anslutna HDMI-källan har valts.

För att avsluta det här läget och styra Tv:n via fjärrkontrollen igen, tryck in knappen "0-Noll" på fjärrkontrollen i 3 sekunder. TV:ns fjärrkontroll är automatiskt aktiverad att kunna utföra vissa funktioner efter att den anslutna **HDMI-källan har valts**.

Tv:n stöder också ARC (Audio Return Channel)-funktionen. Den här funktionen är en ljudlänk som är tänkt att ersätta andra kablar mellan Tv:n och ljudsystemet (A/V-mottagare eller högtalarsystem).

När ARC är aktivt tystar inte tv:n ner sina andra ljudvolymen automatiskt. Då du måste minska tv-volymer till noll, manuellt, om du endast vill höra ljudet ifrån den anslutna ljudenheten (samma som andra optiska eller koaxial-digitala ljudutgångar). Om

du vill förändra den anslutna enhetens volymnivå ska du välja den enheten ifrån käll-listan. Då används volymknapparna för den anslutna ljudenheten. Vid användning av ARC-anslutning, kan en del inkompatibiliteter förekomma mellan Tv:n och det anslutna ljudsystemet på grund av skillnader i använda volymintervall.

Observera: ARC stöds endast via HDMI2-ingången.

Systemljudkontroll

Låter Ljudförstärkare/mottagare att användas med Tv:n. Volymen kan kontrolleras med tv:ns fjärrkontroll. För att aktivera funktionen, ställ in Högtalaralternativen i menyn **System>Inställningar>Mer** som Högtalare. TV-högtalarna måste tystas och ljudet i den aktuella källan kommer fördelas via det anslutna ljudsystemet.

Observera: Ljudenheten ska stöda systemaudiokontroll-funktionen och CEC-alternativet ska ställas in som aktiverad.

Tv-menyinnehåll

System - Innehåll för bildmeny	
Läge	Du kan ändra bildläget för att passa dina önskemål eller krav. Bildläget kan ställas in till ett av följande alternativ: Bio, Spel (valfritt), Sport, Dynamisk och Naturlig .
Kontrast	Ställer in ljus- och mörkervärden för skärmen.
Ljusstyrka	Ställer in värden för ljusstyrka på skärmen.
Skärpa	Ställer in värdet på skärpan för detaljer som visas på skärmen.
Färg	Ställer in färgvärdet, justerar färgerna.
Energibesparing	För inställning av energibesparingsfunktionen till Anpassad, Minimum, Medium, Maximum, Auto, Skärmen av eller Av . Observera: Tillgängliga alternativ kan variera beroende på det valda läget.
Bakgrundslyd	Inställningen styr nivån på bakgrundslydset. Bakgrundslydskfunktionen kommer inaktiveras om energibesparingen är inställd på ett annat alternativ än Anpassad .
Avancerade inställningar	
Dynamisk kontrast	Du kan förändra dynamisk kontrast till önskade värden.
Brusreduktion	Om sändningssignalen inte är stark och bilden störs, använd Brusreduktion för att minska störningen.
Färgtemperatur	Ställer in önskade färgtemperatursvärden. Alternativen kall, normal, varm och anpassad finns.
Vitpunkt	Om Färgtemperatur är inställt på Anpassad kommer den här möjligheten att finnas. Öka "värmen" eller "kylan" på bilden genom att trycka på vänster eller höger knapp.
Bildzoom	Ställer in önskade bildstorleksformat.
Filmläge	Filmerna spelas in med olika antal bilder per sekund för vanliga tv-program. Aktivera denna funktion när du ser på film och vill se snabba scener tydligare.
Hudton	Hudton kan ändras mellan -5 och 5.
Färgförändring:	Ställer in önskad färgton.
HDMI Full Range	Det här alternativet finns tillgängligt medan du ser på en HDMI-källa. Du kan använda den här funktionen för att öka svärtan i bilden.
Återställ	Återställ bildinställningarna till fabriksinställningar (utom i spelläge).

System - Innehåll för ljudmeny	
Volym	Justerar volymen.
Ljudutjämnare	Väljer ljudutjämnare. Anpassade inställningar kan endast göras i Användarläge .
Balans	Justera om ljudet kommer ifrån vänster eller höger högtalare.
Hörlurar	Ställer in volym i hörlurar. Vänligen kontrollera, innan du använder hörluren att volymen är inställd på en låg nivå för att förhindra hörselskador.
Ljudläge	Du kan välja ett musikläge (om det valda kanalen stöds).
AVL (automatisk ljudnivå-anpassning)	Ställer in ljudet för att få en fast utgångsnivå mellan programmen.
Hörlurar/linje ut:	När du ansluter externa förstärkare till din TV med hjälp av hörlursuttaget kan du välja alternativet Linje ut . Om du har anslutna Hörlurar till tv:n ställ in alternativet som hörlurar. Kontrollera också att Hörlurar är inställda som tillval i menyn. Om det är inställt på Linje ut, kommer ljudet ifrån hörlurarna vara på max, vilket kan skada din hörsel.
Dynamisk Bas	Aktiverar eller avaktiverar den dynamiska bas.
Digital Ut	Ställer in ljudtyp för digital ut.

System - Innehåll för inställningsmenyn	
Villkorad Tillgång	Kontrollerar moduler för villkorlig åtkomst om tillgängligt.
Språk	Du kan ställa in olika språk, beroende på sändningen och landet.
Föräldrainsättning	Ange rätt lösenord för att ändra Föräldrainsättning. Du kan enkelt justera Menylås , Föräldrälås , Barnspårren eller Guidning i den här menyn. Du kan också ange ett nytt PIN för att ändra Standard CICAM PIN -koden med hjälp av de relaterade alternativen. <i>Observera: Vissa menyalternativ kanske inte är tillgängliga beroende på vilket landsval som är gjort vid Förstagångsinstallation. Standardpinkoden kan ställas in till 0000 eller 1234. Om du har definierat PIN så som krävs, beroende på land val) under förstagångsinstallationen, använd den pinkod du angivit.</i>
Timers	Ställer in timern för att stänga av TV:n efter en viss tid. Ställer in tidsräknare för valda program.
Datum/Tid	Ställer in datum och tid.
Källor	Aktiverar eller avaktiverar valda alternativ för källor.
Handikappinställningar	Visar åtkomstalternativ för TV:n.
Hörselproblem	Aktiverar specialfunktioner som skickas från sändaren.
Ljudbeskrivning	Ett blindteckenband kommer att spelas för blinda eller de med synnedsättning. Tryck på OK för att se alla tillgängliga menyalternativ i Ljudbeskrivning . Funktionen är endast tillgänglig om sändaren stöder det.
Mer	Visar andra inställningsval för TV:n.
Meny-timeout	Ändrar tidsutlösningens varaktighet för menyskärmar.
Standby-läge LED	Om inställd som Av kommer standby-lägets lampa inte tändas när TV:n är i viloläge.
Uppgradering av mjukvara	Säkerställer att din TV har den senaste programvaran. Tryck på OK för att se menyalternativen.
Programversion	Visar den aktuellt mjukvaruversion
Undertext-läge	Det här alternativet används för att välja vilket undertext-läge som ska vara på skärmen (DVB -textning/ TTX -textning) om båda finns som tillval. Standardinställningen är DVB -textning. Den här funktionen finns endast för landsvalen i Norge.
Autoavstängning	Ställer in önskad tid för TV:n för att automatiskt gå in i standby-läge när den inte används.
Butiksläge	Välj det här läget i visningssyfte. Medan Butiksläge är aktiverat kan kanske vissa objekt i TV-menyn inte visas.
Uppstartsläge	Denna inställning konfigurerar önskemålen för uppstartsläget. Alternativen Senaste Tillstånd och Standby-läge finns tillgängliga.
CEC	Med den här inställningen kan du aktivera och avaktivera CEC-funktionen helt. Tryck på Vänster eller Höger knapp för att aktivera eller avaktivera funktionen.
CEC- Automatisk påslagning	Den här funktionen låter den anslutna HDMI-CEC-kompatibla enheten att starta TV:n och växla till dess ingångskälla automatiskt. Tryck på Vänster eller Höger knapp för att aktivera eller avaktivera funktionen.
Högtalare	För att höra ljud ifrån TV:n genom anslutna kompatibla ljudenheter, ställ in ljudet på Förstärkare . Du kan använda fjärrkontrollen till tv:n för att kontrollera volymen på ljudenheten.
OSS	Visar Open Source programlicensinformation
<i>Observera: Vissa alternativ kanske inte är tillgängliga beroende på din TV, dess funktioner och det valda landet i förstagångsinstallationen.</i>	

Installationsmeny innehåll	
Automatisk kanalsökning (Ställ in på nytt)	Visar automatiska sökalternativ. Digitalantenn: Söker och lagrar antennbaserade DVB-stationer. Digitalkabel: Söker och lagrar kabelbaserade DVB-stationer. Analog: Söker och lagrar analoga stationer.
Manuell kanalsökning	Denna funktion kan användas för att ställa in sändande station direkt.
Nätverkskanalsökning	Söker efter länkade kanaler i sändningssystemet. Digitalantenn: Sökningar efter antennnätverkskanaler. Digitalkabel: Sökningar efter kabelnätverkskanaler.
Analog fininställning	Du kan använda denna inställning för att finjustera analoga kanaler. Den här funktionen är inte tillgänglig om inga analoga kanaler är lagrade.
Installationsinställningar (Valfritt)	Visar installationsinställningsmenyn. Standby-läge sökning (*): Din TV kommer att söka efter nya eller saknade kanaler när den är i standby-läge. Nyfunna sändningar kommer att visas. Dynamisk kanaluppdatering(*): Om detta alternativ är aktiverat kommer förändringarna på sändningarna som frekvens, kanalnamn, undertextspråk etc. att tillämpas automatiskt medan du tittar. <i>(* Tillgänglighet beror på modellen.</i>
Rensa servicelista	Använd inställningen för att radera lagrade kanaler. Den här inställningen syns endast när Landsalternativet är inställt på Danmark, Sverige, Norge eller Finland.
Välj aktivt nätverk	Den här inställningen låter dig välja endast sändningar inom valda nätverk som listas i kanallistan. Den här funktionen finns endast för landsvalen i Norge.
Signalinformation	Du kan använda det här menyalternativet för att övervaka signalrelaterade uppgifter som signalnivå/kvalitet, nätverksnamn etc. för tillgängliga frekvenser.
Förstagångsinstallation	Raderar alla lagrade kanaler och inställningar, återställer TV:n till fabriksinställningar.

Allmän TV-drift

Att använda kanallistan

TV:n sorterar alla lagrade stationer i kanallistan. Du kan redigera kanallistan, ställa in favoriter eller aktiva stationer som ska listas med hjälp av valen i kanallistan. Tryck på knappen **OK** att öppna **kanallistan**. Du kan filtrera kanalerna genom att trycka på den blå knappen eller öppna menyn **Redigera kanallista** genom att trycka på den gröna knappen för att göra avancerade ändringar i den aktuella listan.

Hantera Favoritlistorna

Du kan skapa fyra olika listor med dina favoritkanaler. Ange **kanallistan** i huvudmenyn eller tryck på den **gröna** knappen medan **kanallistan** visas på skärmen för att öppna **Redigera kanallistas** meny. Välj önskad kanal på listan. Du kan göra flera val genom att trycka på den gula knappen. Tryck sedan på **OK**-knappen för att öppna kanalredigerings alternativmeny och välj alternativet **Lägg till/Ta bort favoriter**. Tryck på **OK**-knappen igen. Ställ in önskat listalternativ på **På**. Den valda kanalen/kanalerna kommer att läggas till på listan. För att ta bort en kanal eller kanaler från en favoritlista följer du samma steg och ställer in önskad lista på **Av**.

Du kan använda **filterfunktionen** i **Redigera kanallistas** meny för att filtrera kanalerna i **kanallistan** permanent enligt dina önskemål. Med hjälp av detta **filteralternativ** kan du ställa in en av dina fyra favoritlistor att visas varje gång **kanallistan** öppnas. Filterningsfunktionen i **kanallistas** meny filtrerar bara **kanallistan** som visas för tillfället för att hitta en kanal och ställa in den. Dessa ändringar kommer inte att vara kvar nästa gång kanallistan öppnas om du inte sparar dem. För att spara ändringarna på listan, tryck på den **Röda** knappen efter filtrering medan **Kanallistan** visas på skärmen.

Konfigurering av föräldrinställningar

Menyn **Föräldrinställningar** kan användas för att förhindra användare ifrån att se vissa program, kanaler och användna menyer. Dessa inställningar finns i **System>Inställningar>Föräldrar**.

För att visa menyalternativen för föräldrakontrollen måste PIN-numret anges. Efter att ha angivit rätt PIN-kod kommer menyn för Föräldrinställningar att visas.

Menylås: Den här inställningen aktiverar eller avaktiverar åtkomst till alla menyer och installationsmenyer för tv:n

Nivålås: När inställningen är klar hämtar funktionen nivåinformation om sändningen och om denna nivå har avaktiverats avaktiveras åtkomst till sändningen.

Observera: Om landsalternativet i **Förstagångsinstallationen** är **Frankrike, Italien, Österrike**, då ställs **Nivålåset** in på **18** år som standard.

Barnlås: Om alternativet är inställt **PÅ** kan tv:n endast kontrolleras med fjärrkontroll. Då fungerar inte kontrollknapparna på tv:n.

Ställ in PIN: Anger ett nytt PIN-nummer.

Standard-PIN för CICAM: Det här alternativet kommer visas i grått om ingen CI-modul har satts i CI-uttaget på tv:n. Du kan förändra standard PIN till CICAM med hjälp av det här alternativet.

Observera: Standardpinkoden kan ställas in till **0000** eller **1234**. Om du har definierat PIN (såsom krävs beroende på landsval) under **Första Installation** använd den pinkod du angivit.

Vissa alternativ kanske inte är tillgängliga beroende på vilket landsval som gjorts vid **förstagångsinstallationen**.

Elektronisk programguide (EPG)

Vissa kanaler skickar information om sina sändningsscheman. Tryck på **Epg**-knappen för att se programguiden.

Det finns 3 olika sorters layouter för scheman; tidsschema, listschema och Nu/Nästa-schema. För att växla mellan dem, följ instruktionerna längst ned på skärmen.

Tidschema

Zooma (Gul knapp) Tryck på den Gula knappen för att se händer i ett bredare tidsintervall.

Filtera (Blå knapp) Visar filteringsalternativ.

Markera genre (undertext-knappen): Visar menyn **Markera genre**. Med hjälp av denna funktion kan du söka i programguidedatabasen i överensstämmelse med genren. Information som finns i programguiden kommer sökas och resultaten kommer matchas mot dina kriterier och markeras.

Alternativ (OK-knappen): Visar händelsealternativ.

Händelseinformation (info-knappen): Visar detaljerad information om de valda händelserna.

Nästa/föreg. dag (programknapparna +/-) Visar händelserna ifrån föregående eller nästa dag.

Sök (Text-knappen): Visar menyn "Guidesökning".

Nu (källknappen): Visar aktuella händelser för den markerade kanalen.

Listschema (*)

(*) i det här alternativet är endast händelserna i den markerade kanalen listade.

Föreg. Tidsdel (Röd knapp): Visar händelserna för föregående tidsdel.

Nästa/föreg. dag (programknapparna +/-) Visar händelserna ifrån föregående eller nästa dag.

Händelseinformation (info-knappen): Visar detaljerad information om de valda händelserna.

Filtera (Text-knapp) Visar filteringsalternativ.

Nästa tidsdel (Grön knapp): Visar händelserna i nästa tidsdel.

Alternativ (OK-knappen): Visar händelsealternativ.

Nu/Nästa-schema

Alternativ (OK-knappen): Visar händelsealternativ.

Händelseinformation (info-knappen): Visar detaljerad information om de valda händelserna.

Filtrera (Blå knapp) Visar filtreringsalternativ.

Händelsealternativ

Använd navigeringsknapparna för att markera en händelse, och tryck på **OK**-knappen för att visa alternativmenyn för händelser. Du kan använda dig av följande alternativ.

Kanalval: Med hjälp av detta alternativ kan du växla över till den valda kanalen.

Ställ in Timer / Radera Timer för Händelser: Efter att du valt en händelse i EPG-menyn, tryck på **OK**-knappen. Välj **Ställ in timer** för händelse och tryck på **OK**-knappen. Du kan ange klockslag för kommande händelser. För att avbryta en redan inställd timer, markera händelsem och tryck på **OK**-knappen. Välj sedan **Radera timer** i händelsealternativen. Timerinställningen tas då bort.

Noteringar: Du kan inte växla till en annan kanal eller källa medan en aktiv timer finns i den aktuella kanalen.

Du kan inte ange timer för två eller flera individuella händelser inom samma intervall.

Telefontjänster

Välja **text**-knappen för att komma in. Tryck igen för aktivera mix-läget, vilket låter dig se teletextsidan och TV-sändningen samtidigt. Tryck en gång till för att avsluta. Om tillgängligt, färgas avsnitten på textsidan och kan väljas med färgknapparna. Följ instruktionerna som visas på skärmen.

Programvaruuppdatering

Din tv kan hitta och uppdatera mjukvaran automatiskt via sändningssignalen.

Sökning av programuppdateringar via användargränssnitt

I huvudmenyn, välj **System>Inställningar** och sedan **Mer**. Navigera till **programvaruuppdateringar** och tryck på **OK**-knappen. I menyn **uppdateringsalternativ** väljer du **Skanna för att uppdatera** och trycker på **OK**-knappen för att söka efter en ny programvara att uppdatera.

Om en ny uppdatering hittas börjar nedladdning av denna. Efter att nedladdningen är genomförd, bekräfta frågan om att starta om TV:n genom att trycka på **OK**, för att fortsätta med omstarten.

3 AM-sökning och uppdateringsläge

Din tv kommer söka efter nya uppdateringar klockan 03:00 om alternativet **automatisk skanning** är valt i menyn **uppdateringsalternativ**, och **aktiveras**, samt om tv:n är ansluten till en antensignal. Om en ny programvara är funnen och nedladdats kommer den installeras vid nästa uppstart.

Observera: Ta inte ur strömkabeln medan LED-lampan blinkar under omstartsprocessen. Om TV:n inte fungerar efter uppdateringen, koppla ur TV:n i 2 minuter och anslut den igen.

Felsökning och tips

Tv:n startar inte

Kontrollera att strömkabeln är helt ansluten till vägguttaget. Kontrollera om batterierna är slut. Tryck på knappen eller på TV:n.

Dålig bild

- Har du valt rätt Tv-system.
- Låg signalnivå kan orsaka att bilden störs. Kontrollera antennens åtkomst.
- Kontrollera att du har angivit rätt kanalfrekvens om du har gjort en manuell finjustering.
- Bildkvaliteten kan försämras om flera externa enheter samtidigt är kopplade till TV:n. Prova med att koppla ur en av enheterna.

Ingen bild

- Detta betyder att TV: n inte tar emot några signaler. Kontrollera också att rätt bildkälla är vald.
- Är antennkabeln rätt inkopplad?
- Är antennkabeln skadad?
- Används rätt kontakter för att koppla antennkabeln?
- Om du är osäker, rådgör med din återförsäljare.

Inget ljud

- Kolla om Tv:n är i tystläge. För att avbryta tyst läge trycker du på "Mute"-knappen eller höjer volymen.
- Ljudet kommer från endast en högtalare. Kontrollera balansinställningar i menyn **Ljud**.

Fjärrkontroll - ingen funktion

- Batterierna kan vara slut. Byt ut batterierna.

Indatakällor – kan inte väljas

- Om du inte kan välja inkälla kanske ingen enhet är ansluten. Om inte;
- Kontrollera AV-kablarna och anslutningarna om du försöker växla till ingångskällan som är avsedd för den anslutna enheten.

AV- och HDMI-signalkompatibilitet

Källa	Signaler som stöds	Tillgänglig	
Sida AV	PAL 50/60	<input type="radio"/>	
	NTSC 60	<input type="radio"/>	
HDMI	480I	60Hz	<input type="radio"/>
	480P	60Hz	<input type="radio"/>
	576i, 576P	50Hz	<input type="radio"/>
	720P	50Hz,60Hz	<input type="radio"/>
	1080I	50Hz,60Hz	<input type="radio"/>
	1080P	24Hz, 25Hz 30Hz, 50Hz, 60Hz	<input type="radio"/>

(X: Inte tillgänglig, O: Tillgänglig)

I vissa fall kanske inte en korrekt signal visas på tv:n. Problemet kan vara att det inte är samma som standarderna i källutrustningen (DVD, digitalbox, m.m.). Om du upplever detta problem, ta kontakt med din återförsäljare och tillverkaren av den sändande utrustningen.

Filformat som stöds i USB-läget

Media	Förlängning	Format	Anteckningar
Video	.mpg, .mpeg	MPEG1-2	MPEG1: 768x576 @30P, MPEG2:1920x1080 @ 30P
	.vob	MPEG2	1920x1080 @ 30P
	.mp4	MPEG4, Xvid , H.264	
	.mkv	H.264, MPEG4,VC-1	
	.avi	MPEG2, MPEG4, Xvid , H.264	
	.fiv	H.264/VP6/ Sorenson	H.264/VP6: 1920x1080 @ 30P Sorenson: 352x288 @ 30P
	.mp4, .mov, .3gpp, .3gp, MPEG transport stream, .ts, .trp, .tp, .mkv	HEVC/H.265	1080P@60fps - 50Mbps
.3gp	MPEG4, H.264	1920x1080 @ 30P	
Audio	.mp3	MPEG1 Layer 2/3	Lager2: 32Kbps ~ 448Kbps (Bit rate) / 32kHz, 44.1kHz, 48kHz, 16kHz, 22.05kHz, 24kHz (Sampling rate) Lager3: 32Kbps ~ 320Kbps (Bit rate) / 32kHz, 44.1kHz, 48kHz, 16kHz, 22.05kHz, 24kHz, 8kHz, 11.025kHz, 12kHz (Sampling rate)
	(fungerar endast med videofilmer)	AC3	32Kbps ~ 640 Kbps (Bit rate) / 32KHz ~ 44,1KHz, 48KHz (Samplings rate)
		AAC	16Kbps ~ 576Kbps (Bit rate) / 48kHz, 44.1kHz, 32kHz, 24kHz, 22.05kHz, 16kHz, 12kHz, 11.025kHz, 8kHz (Sampling rate)
		EAC3	32Kbps ~ 6Kbps (Bit rate) / 32kHz, 44.1kHz, 48kHz (Sampling rate)
		LPCM	Osignerad 8 bit PCM, Signerad/Osignerad 16bit PCM (stor/liten endian), 24bit PCM (stor endian), DVD LPCM 16/20/24bit (Bit rate) / 6kHz, 8kHz, 11.025kHz, 12kHz, 16kHz, 22.05kHz, 24kHz, 32kHz, 44.1kHz, 48kHz , 88.2kHz, 96kHz, 176.4kHz, 192kHz (Sampling rate)
		IMA-ADPCM/ MS-ADPCM	384Kbps ~ (Bit rate) / 8KHz ~ 48KHz (Sampling rate)
		LBR	32Kbps ~ 96Kbps (Bit rate) / 32kHz, 44.1kHz, 48kHz (Sampling rate)
Bild	.jpeg	Baslinje	Upplösning(BxH): 17000x10000
		Progressiv	Upplösning(BxH): 4000x4000
	.bmp	-	Upplösning(BxH): 5760x4096
Undertext	.sub, .srt	-	-

DVI-upplösningar som stöds



När du ansluter enheter till din TV:s kontakter genom att använda DVI konverteringskablar (medföljer ej) kan du använda följande information.

	56Hz	60Hz	66Hz	70Hz	72Hz	75Hz
640x400				<input checked="" type="checkbox"/>		
640x480		<input checked="" type="checkbox"/>	<input checked="" type="checkbox"/>		<input checked="" type="checkbox"/>	<input checked="" type="checkbox"/>
800x600	<input checked="" type="checkbox"/>	<input checked="" type="checkbox"/>		<input checked="" type="checkbox"/>	<input checked="" type="checkbox"/>	<input checked="" type="checkbox"/>
832x624						<input checked="" type="checkbox"/>
1024x768		<input checked="" type="checkbox"/>	<input checked="" type="checkbox"/>	<input checked="" type="checkbox"/>	<input checked="" type="checkbox"/>	<input checked="" type="checkbox"/>
1152x864		<input checked="" type="checkbox"/>		<input checked="" type="checkbox"/>		<input checked="" type="checkbox"/>
1152x870						<input checked="" type="checkbox"/>
1280x768		<input checked="" type="checkbox"/>				<input checked="" type="checkbox"/>
1360x768		<input checked="" type="checkbox"/>				
1280x960		<input checked="" type="checkbox"/>				<input checked="" type="checkbox"/>
1280x1024		<input checked="" type="checkbox"/>				<input checked="" type="checkbox"/>
1400x1050		<input checked="" type="checkbox"/>				<input checked="" type="checkbox"/>
1440x900		<input checked="" type="checkbox"/>				<input checked="" type="checkbox"/>
1600x1200		<input checked="" type="checkbox"/>				
1680x1050		<input checked="" type="checkbox"/>				
1920x1080		<input checked="" type="checkbox"/>				

Contents

Safety Information	2
Markings on the Product.....	2
Environmental Information.....	3
Features	4
Accessories Included.....	4
Standby Notifications.....	4
TV Control Button & Operation.....	4
Inserting the Batteries into the Remote	5
Connect Power	5
Antenna Connection	5
License Notification	5
Specification	6
Remote Control	7
Connections.....	8
Switching On/Off.....	9
First Time Installation.....	9
Media Browser Menu.....	10
CEC	10
TV Menu Contents.....	11
General TV Operation	15
Using the Channel List	15
Configuring Parental Settings.....	15
Electronic Programme Guide (EPG)	15
Teletext Services	16
Software Upgrade.....	16
Troubleshooting & Tips.....	16
AV and HDMI Signal Compatibility	17
Supported File Formats for USB Mode	18
Supported DVI Resolutions	19

Safety Information

	CAUTION RISK OF ELECTRIC SHOCK DO NOT OPEN	
CAUTION: TO REDUCE THE RISK OF ELECTRIC SHOCK DO NOT REMOVE COVER (OR BACK). NO USER-SERVICEABLE PARTS INSIDE. REFER SERVICING TO QUALIFIED SERVICE PERSONNEL.		

In extreme weather (storms, lightning) and long inactivity periods (going on holiday) disconnect the TV set from the mains.

The mains plug is used to disconnect TV set from the mains and therefore it must remain readily operable. If the TV set is not disconnected electrically from the mains, the device will still draw power for all situations even if the TV is in standby mode or switched off.

Note: Follow the on screen instructions for operating the related features.



IMPORTANT - Please read these instructions fully before installing or operating

WARNING: Never let people (including children) with reduced physical, sensory or mental capabilities or lack of experience and / or knowledge use electrical devices unsupervised.

- Use this TV set at an altitude of less than 5000 meters above the sea level, in dry locations and in regions with moderate or tropical climates.
- The TV set is intended for household and similar indoor use but may also be used in public places.
- For ventilation purposes, leave at least 5cm of free space around the TV.
- The ventilation should not be impeded by covering or blocking the ventilation openings with items, such as newspapers, table-cloths, curtains, etc.
- The power cord plug should be easily accessible. Do not place the TV, furniture, etc. on the power cord. A damaged power cord/plug can cause fire or give you an electric shock. Handle the power cord by the plug, do not unplug the TV by pulling the power cord. Never touch the power cord/plug with wet hands as this could cause a short circuit or electric shock. Never make a knot in the power cord or tie it with other cords. When damaged it must be replaced, this should only be done by qualified personnel.
- Do not expose the TV to dripping or splashing of liquids and do not place objects filled with liquids, such as vases, cups, etc. on or over the TV (e.g., on shelves above the unit).
- Do not expose the TV to direct sunlight or do not place open flames such as lit candles on the top of or near the TV.

- Do not place any heat sources such as electric heaters, radiators, etc. near the TV set.
- Do not place the TV on the floor and inclined surfaces.
- To avoid danger of suffocation, keep plastic bags out of the reach of the babies, children and domestic animals.
- Carefully attach the stand to the TV. If the stand is provided with screws, tighten the screws firmly to prevent the TV from tilting. Do not over-tighten the screws and mount the stand rubbers properly.
- Do not dispose of the batteries in fire or with hazardous or flammable materials.

Warning: Batteries must not be exposed to excessive heat such as sunshine, fire or the like.

 Caution	Serious injury or death risk
 Risk of electric shock	Dangerous voltage risk
 Maintenance	Important maintenance component

Markings on the Product

The following symbols are used on the product as a marker for restrictions and precautions and safety instructions. Each explanation shall be considered where the product bears related marking only. Note such information for security reasons.



Class II Equipment: This appliance is designed in such a way that it does not require a safety connection to electrical earth.



Class II Equipment With Functional Earthing: This appliance is designed in such a way that it does not require a safety connection to electrical earth, the earth connection is used for functional purposes.



Protective Earth Connection: The marked terminal is intended for connection of the protective earthing conductor associated with the supply wiring.



Hazardous Live Terminal: The marked terminal(s) is/are hazardous live under normal operating conditions.



Caution, See Operating Instructions: The marked area(s) contain(s) user replaceable coin or button cell batteries.



Class 1 Laser Product: This product contains Class 1 laser source that is safe under reasonably foreseeable conditions of operation.

WARNING

Do not ingest the battery, Chemical Burn Hazard
This product or the accessories supplied with the product may contain a coin/button cell battery. If the coin/button cell battery is swallowed, it can cause severe internal burns in just 2 hours and can lead to death.

Keep new and used batteries away from children. If the battery compartment does not close securely, stop using the product and keep it away from children.

If you think batteries might have been swallowed or placed inside any part of the body, seek immediate medical attention.

WARNING

A television may fall, causing serious personal injury or death. Many injuries, particularly to children, can be avoided by taking simple precautions such as:

- ALWAYS use cabinets or stands or mounting methods recommended by the manufacturer of the television set.
- ALWAYS use furniture that can safely support the television set.
- ALWAYS ensure the television set is not overhanging the edge of the supporting furniture.
- ALWAYS educate children about the dangers of climbing on furniture to reach the television set or its controls.
- ALWAYS route cords and cables connected to your television so they cannot be tripped over, pulled or grabbed.
- NEVER place a television set in an unstable location.
- NEVER place the television set on tall furniture (for example, cupboards or bookcases) without anchoring both the furniture and the television set to a suitable support.
- NEVER place the television set on cloth or other materials that may be located between the television set and supporting furniture.
- NEVER place items that might tempt children to climb, such as toys and remote controls, on the top of the television or furniture on which the television is placed.
- The equipment is only suitable for mounting at heights ≤ 2 m.

If the existing television set is going to be retained and relocated, the same considerations as above should be applied.

WALL MOUNTING WARNINGS

- Read the instructions before mounting your TV on the wall.
- The wall mount kit is optional. You can obtain from your local dealer, if not supplied with your TV.
- Do not install the TV on a ceiling or on an inclined wall.
- Use the specified wall mounting screws and other accessories.
- Tighten the wall mounting screws firmly to prevent the TV from fall. Do not over-tighten the screws.

WARNING

Apparatus connected to the protective earthing of the building installation through the MAINS connection or through other apparatus with a connection to protective earthing – and to a television distribution system using coaxial cable, may in some circumstances create a fire hazard. Connection to a television distribution system has therefore to be provided through a device providing electrical isolation below a certain frequency range (galvanic isolator, see EN 60728-11)

Environmental Information

This television is designed to be environment friendly. To reduce energy consumption, you can follow these steps:

If you set the **Energy Saving** to **Minimum, Medium, Maximum** or **Auto** the TV will reduce the energy consumption accordingly. If you like to set the **Backlight** to a fixed value set as **Custom** and adjust the **Backlight** (located under the **Energy Saving** setting) manually using Left or Right buttons on the remote. Set as **Off** to turn this setting off.

Note: Available Energy Saving options may differ depending on the selected Mode in the System>Picture menu.

The **Energy Saving** settings can be found in the **System>Picture** menu. Note that some picture settings will be unavailable to be changed.

If pressed **Right** button while **Auto** option is selected or **Left** button while **Custom** option is selected, "Screen will be off in 15 seconds." message will be displayed on the screen. Select **Proceed** and press **OK** to turn the screen off immediately. If you don't press any button, the screen will be off in 15 seconds.

Press any button on the remote or on the TV to turn the screen on again.

Note: *Screen Off option is not available if the Mode is set to Game.*

When the TV is not in use, please switch off or disconnect the TV from the mains plug. This will also reduce energy consumption.

Features

- Remote controlled colour TV
- Fully integrated digital terrestrial/cable/satellite TV (DVB-T-T2/C)
- HDMI inputs to connect other devices with HDMI sockets
- USB input
- OSD menu system
- Stereo sound system
- Teletext
- Headphone connection
- Automatic programming system
- Manual tuning
- Automatic power down after up to eight hours.
- Sleep timer
- Child lock
- Automatic sound mute when no transmission.
- NTSC playback
- AVL (Automatic Volume Limiting)
- PLL (Frequency Search)
- Game Mode (Optional)
- Picture off function

Accessories Included

- Remote Control
- Batteries: 2 x AAA
- Instruction Book
- Quick Start Guide
- Power Cord

Standby Notifications

If the TV does not receive any input signal (e.g. from an aerial or HDMI source) for 3 minutes, it will go into standby. When you next switch-on, the following message will be displayed: **“TV switched to stand-by mode automatically because there was no signal for a long time.”** Press **OK** to continue.

If the TV is on and it isn't being operated for a while it will go into standby. When you next switch-on, the following message will be displayed. **“TV switched to stand-by mode automatically because no operation was made for a long time.”** Press **OK** to continue.

TV Control Button & Operation

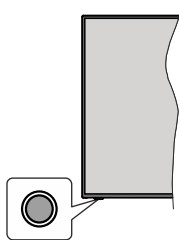

Note: *The position of the control button may differ depending on the model.*

Your TV has a single control button. This button allows you to control the Standby-On / Source / Programme and Volume functions of the TV.

Operating with the Control Button

- Press the control button to display the function options menu.
- Then press the button consecutively to move the focus to the desired option if needed.
- Press and hold the button for about 2 seconds to activate the selected option. The icon colour of the option changes when activated.
- Press the button once again to use the function or enter the sub menu.
- To select another function option, you will need to deactivate the last activated option first. Press and hold the button to deactivate it. The icon colour of the option changes when deactivated.
- To close the function options menu do not press the button for a period of about 5 seconds. The function options menu will disappear.

To turn the TV off: Press the control button to display the function options menu, the focus will be on the **Standby** option. Press and hold the button for about 2 seconds to activate this option. The icon colour of the option changes when activated. Then press the button once again to turn the TV off.

To turn on the TV: Press the control button, the TV will turn on.

To change volume: Press the control button to display the function options menu and then press the button consecutively to move the focus to **Volume +** or **Volume -** option. Press and hold the button for about 2 seconds to activate the selected option. The icon colour of the option changes when activated. Then press the button to increase or decrease the volume.

To change channel: Press the control button to display the function options menu and then press the button consecutively to move the focus to **Programme +** or **Programme -** option. Press and hold the button for about 2 seconds to activate the selected option.

The icon colour of the option changes when activated. Then press the button to switch to the next or previous channel in the channel list.

To change source: Press the control button to display the function options menu and then press the button consecutively to move the focus to **Source** option. Press and hold the button for about 2 seconds to activate this option. The icon colour of the option changes when activated. Then press the button once again to display the sources list. Scroll through the available sources by pressing the button. TV will automatically switch to the highlighted source.

Note: Main menu OSD cannot be displayed via the control button.

Operation with the Remote Control

Press the **Menu** button on your remote control to display main menu. Use the directional buttons and **OK** button to navigate and set. Press **Return/Back** or **Menu** button to quit a menu screen.

Input Selection

Once you have connected external systems to your TV, you can switch to different input sources. Press the **Source** button on your remote control consecutively to select the different sources.

Changing Channels and Volume

You can change the channel and adjust the volume by using the **Programme +/-** and **Volume +/-** buttons on the remote.

Inserting the Batteries into the Remote

Remove the screw that secure the battery compartment cover on the back side of the remote control first. Lift the cover gently. Insert two size **AAA** batteries. Make sure the (+) and (-) signs match (observe correct polarity). Do not mix old and new batteries. Replace only with same or equivalent type. Place the cover back on. Then screw the cover back on again.

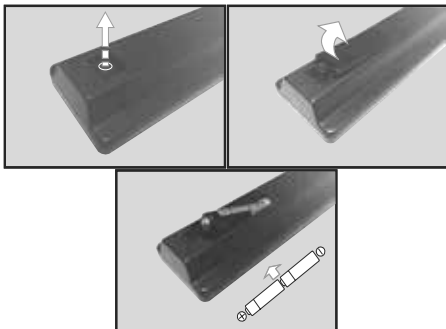

Connect Power

IMPORTANT: The TV set is designed to operate on **220-240V AC, 50 Hz** socket. After unpacking, allow the TV set to reach the ambient room temperature before you connect the set to the mains.

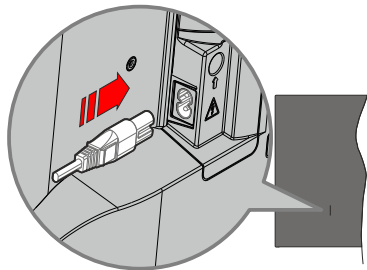

Plug one end (the two-hole plug) of the supplied detachable power cord into the power cord inlet on the rear side of the TV as shown above. Then plug the other end of the power cord into the mains socket outlet.

Note: The position of the power cord inlet may differ depending on the model.

Antenna Connection

Connect the aerial or cable TV plug to the **AERIAL INPUT (ANT)** socket located on the back of the TV.

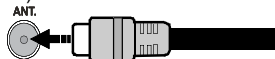

License Notification

The terms HDMI, HDMI High-Definition Multimedia Interface, and the HDMI Logo are trademarks or registered trademarks of HDMI Licensing Administrator, Inc.



Manufactured under license from Dolby Laboratories. Dolby, Dolby Audio, and the double-D symbol are trademarks of Dolby Laboratories Licensing Corporation.

The "CI Plus" Logo is a trademark of CI Plus LLP.

Information for Users on Disposal of Old Equipment and Batteries

[European Union only]

Equipment bearing these symbols should not be disposed as general household waste.

You should look for appropriate recycling facilities and systems for the disposal of these products.

Notice: The sign Pb below the symbol for batteries indicates that this battery contains lead.



Battery



Products

HE Advance™
VC
Covered by patents at patentlist.accessadvance.com

Specification

TV Broadcasting	PAL B/G D/K K I/I'
Receiving Channels	VHF (BAND I/III) - UHF (BAND U) - HYPERBAND
Digital Reception	Fully integrated digital terrestrial-cable TV (DVB-T-C) (DVB-T2 compliant)
Number of Preset Channels	1 000
Channel Indicator	On Screen Display
RF Aerial Input	75 Ohm (unbalanced)
Operating Voltage	220-240V AC, 50Hz.
Audio	German+Nicam Stereo
Audio Output Power (WRMS.) (10% THD)	2 x 8
Power Consumption (W)	75W
TV Dimensions DxLxH (with foot) (mm)	235 x 902 x 570
TV Dimensions DxLxH (without foot) (mm)	87 x 902 x 517
Display	40"
Operation temperature and operation humidity	0°C up to 40°C, 85% humidity max

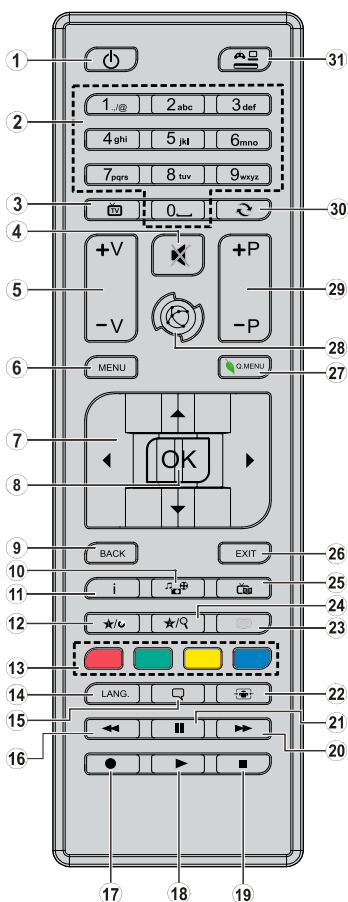











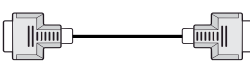





1. **Standby:** Switches On / Off the TV
2. **Numeric buttons:** Switches the channel, enters a number or a letter in the text box on the screen.
3. **TV:** Switches to TV Source
4. **Mute:** Completely turns off the volume of the TV
5. **Volume +/-**
6. **Menu:** Displays TV menu
7. **Directional buttons:** Helps navigate menus, content etc. and displays the subpages in TXT mode when pressed Right or Left
8. **OK:** Confirms user selections, holds the page (in TXT mode), views channel list (DTV mode)
9. **Back/Return:** Returns to previous screen, opens index page (in TXT mode)
10. **Media browser:** Opens the media browsing screen
11. **Info:** Displays information about on-screen content, shows hidden information (reveal - in TXT mode)
12. **My button 1 (*)**
13. **Coloured Buttons:** Follow the on-screen instructions for coloured button functions
14. **Language:** Switches between sound modes (analogue TV), displays and changes audio/subtitle language (digital TV, where available)
15. **Subtitles:** Turns subtitles on and off (where available)
16. **Rapid reverse:** Moves frames backwards in media such as movies
17. No function
18. **Play:** Starts to play selected media
19. **Stop:** Stops the media being played
20. **Rapid advance:** Moves frames forward in media such as movies
21. **Pause:** Pauses the media being played
22. **Screen:** Changes the aspect ratio of the screen
23. **Text:** Displays teletext (where available), press again to superimpose the teletext over a normal broadcast picture (mix)
24. **My button 2 (*)**
25. **EPG (Electronic programme guide):** Displays the electronic programme guide
26. **Exit:** Closes and exits from displayed menus or returns to previous screen
27. **Quick Menu:** Displays a list of menus for quick access
28. No function
29. **Programme +/-**
30. **Swap:** Quickly cycles between previous and current channels or sources
31. **Source:** Shows all available broadcast and content sources

(*) MY BUTTON 1 & MY BUTTON 2:

These buttons may have default functions depending on the model. However you can set a special function to these buttons by pressing on them for five seconds when on a desired source or channel. A confirmation message will be displayed on the screen. Now the selected MY BUTTON is associated with the selected function.

Note that if you perform **First Time Installation**, MY BUTTON 1&2 will return to their default function.

Connections

Connector	Type	Cables	Device
	HDMI Connection (back&side)		
SIDE AV 	Side AV (Audio/Video) Connection (side)	 Side Audio/Video Connection Cable Audio/Video Cable	
SPDIF 	SPDIF (Coaxial Out) Connection (side)		
HEADPHONE 	Headphone Connection (side)		
	USB Connection (side)		
	CI Connection (side)		

See the illustrations on the left side. When using the wall mounting kit (available from a third party in the market, if not supplied), we recommend that you plug all your cables into the back of the TV before mounting on the wall. Insert or remove the CI module only when the TV is SWITCHED OFF. If a CI module is used, it may block the headphone and Side AV inputs. In this case, it is recommended to make the headphone and the Side AV connections before the CI module is inserted. You should refer to the module instruction manual for details of the settings. The/Each USB input of your TV supports devices up to 500mA. Connecting devices that have current value above 500mA may damage your TV. When connecting equipment using a HDMI cable to your TV, to guarantee sufficient immunity against parasitic frequency radiation, you have to use a high speed shielded (high grade) HDMI cable with ferrites.

 If you want to connect a device to the TV, make sure that both the TV and the device are turned off before making any connection. After the connection is done, you can turn on the units and use them.

Switching On/Off

To Switch the TV On

Connect the power cord to a power source such as a wall socket (220-240V AC, 50 Hz).

To switch on the TV from standby mode either:

- Press the **Standby** button, **Programme +/-** or a numeric button on the remote control.
- Press the control button on the TV.

To Switch the TV Off

- Press the **Standby** button on the remote control.
- Press the control button on the TV, the function options menu will be displayed. The focus will be on the **Standby** option. Press and hold the button for about 2 seconds to activate this option. The icon colour of the option will change. Then press the button once again, the TV will switch into standby mode.

To power down the TV completely, unplug the power cord from the mains socket.

Note: When the TV is switched into standby mode, the standby LED can blink to indicate that features such as Standby Mode Search or Over Air Download is active. The LED can also blink when you switch on the TV from standby mode.

First Time Installation

When turned on for the first time, the language selection screen is displayed. Select the desired language and press **OK**.

On the next screen, set your preferences using the directional buttons.

Note: Depending on the Country selection you may be asked to set and confirm a PIN at this point. The selected PIN cannot be 0000. You have to enter it if you are asked to enter a PIN for any menu operation later.

About Selecting Broadcast Type

Digital Aerial: If **Digital Aerial** broadcast search option is turned on, the TV will search for digital terrestrial broadcasts after other initial settings are completed.

Digital Cable: If **Digital Cable** broadcast search option is turned on, the TV will search for digital cable broadcasts after other initial settings are completed. According to your other preferences a confirmation message may be displayed before starting to search. Select **YES** and press **OK** to proceed. To cancel operation, select **NO** and press **OK**. You can select **Network** or set values such as **Frequency**, **Network ID** and **Search Step**. When finished, press **OK** button.

Note: Searching duration will change depending on the selected Search Step.

Analogue: If **Analogue** broadcast search option is turned on, the TV will search for analogue broadcasts after other initial settings are completed.

Additionally you can set a broadcast type as your favourite one. Priority will be given to the selected broadcast type during the search process and the channels of it will be listed on the top of the **Channel List**. When finished, press **OK** to continue.

You can activate **Store Mode** option at this point. This option will configure your TV's settings for store environment and depending on the TV model being used, the supported features of it may be displayed on the top of the screen as an info banner. This option is intended only for store use. It is recommended to select **Home Mode** for home use. This option will be available in **System>Settings>More** menu and can be turned off/on later.

Press **OK** button on the remote control to continue. After the initial settings are completed TV will start to search for available broadcasts of the selected broadcast types.

After all the available stations are stored, scan results will be displayed. Press **OK** to continue. The **Edit Channel List** menu will be displayed next. You can edit the channel list according to your preferences or press the **Menu** button to quit and watch TV.

While the search continues a message may appear, asking whether you want to sort channels according to the LCN(*). Select **Yes** and press **OK** to confirm.

(* LCN is the Logical Channel Number system that organizes available broadcasts in accordance with a recognizable channel number sequence (if available).

Note: Do not turn off the TV while initializing first time installation. Note that, some options may not be available depending on the country selection. Media Playback via USB Input

You can connect 2.5" and 3.5" inch (hdd with external power supply) external hard disk drives or USB memory stick to your TV by using the USB inputs of the TV.

IMPORTANT! Back up the files on your storage devices before connecting them to the TV. Manufacturer will not be responsible for any file damage or data loss. Certain types of USB devices (e.g. MP3 Players) or USB hard disk drives/memory sticks may not be compatible with this TV. The TV supports FAT32 and NTFS disk formatting.

Wait a little while before each plugging and unplugging as the player may still be reading files. Failure to do so may cause physical damage to the USB player and the USB device itself. Do not pull out your drive while playing a file.







You can use USB hubs with your TV's USB inputs. External power supplied USB hubs are recommended in such a case.

It is recommended to use the TV's USB input(s) directly, if you are going to connect a USB hard disk.

Note: When viewing image files the Media Browser menu can only display 1000 image files stored on the connected USB device.

Media Browser Menu

You can play photo, music, and movie files stored on a USB disk by connecting it to your TV. Connect a USB disk to one of the USB inputs located on the side of the TV. Pressing the **Menu** button while in the **Media Browser** mode will access the **Picture, Sound and Settings** menu options. Pressing the **Menu** button again will exit from this screen. You can set your **Media Browser** preferences by using the **Settings** Menu.

Loop/Shuffle Mode Operation	
Start playback with the Play button and activate 	All files in the list will be continuously played in original order
Start playback with the OK button and activate 	The same file will be played continuously (repeat)
Start playback with the Play button and activate  	All files in the list will be played once in random order
Start playback with the Play button and activate   	All files in the list will be continuously played in the same random order.

CEC

This function allows to control the CEC-enabled devices, that are connected through HDMI ports by using the remote control of the TV.

The **CEC** option in the **System>Settings>More** menu should be set as **Enabled** at first. Press the **Source** button and select the HDMI input of the connected CEC device from the **Sources List** menu. When new CEC source device is connected, it will be listed in source menu with its own name instead of the connected HDMI ports name (such as DVD Player, Recorder 1 etc.).

The TV remote is automatically able to perform the main functions after the connected HDMI source has been selected.

To terminate this operation and control the TV via the remote again, press and hold the "0-Zero" button on the remote control for 3 seconds. This feature can also be enabled or disabled under the **System>Settings>More** menu.

The TV supports also ARC (Audio Return Channel) feature. This feature is an audio link meant to replace other cables between the TV and the audio system (A/V receiver or speaker system).

When ARC is active, TV does not mute its other audio outputs automatically. So you need to decrease TV volume to zero manually, if you want to hear audio from connected audio device only (same as other optical or co-axial digital audio outputs). If you want to change connected device's volume level, you should select that device from the source list. In that case volume control keys are directed to connected audio device. When using the ARC connection, some

incompatibilities may occur between the TV and the connected sound system due to the difference of the used volume ranges.

Note: ARC is supported only via the HDMI2 input.

System Audio Control

Allows an Audio Amplifier/Receiver to be used with the TV. The volume can be controlled using the remote control of the TV. To activate this feature set the **Speakers** option in the **System>Settings>More** menu as **Amplifier**. The TV speakers will be muted and the sound of the watched source will be provided from the connected sound system.

Note: The audio device should support System Audio Control feature and CEC option should be set as **Enabled**.

TV Menu Contents

System - Picture Menu Contents	
Mode	You can change the picture mode to suit your preference or requirements. Picture mode can be set to one of these options: Cinema , Game (optional), Sports , Dynamic and Natural .
Contrast	Adjusts the light and dark values on the screen.
Brightness	Adjusts the brightness values on the screen.
Sharpness	Sets the sharpness value for the objects displayed on the screen.
Colour	Sets the colour value, adjusting the colors.
Energy Saving	For setting the Energy Saving to Custom , Minimum , Medium , Maximum , Auto , Screen Off or Off . Note: Available options may differ depending on the selected Mode .
Backlight	This setting controls the backlight level. The backlight function will be inactive if the Energy Saving is set to an option other than Custom .
Advanced Settings	
Dynamic Contrast	You can change the dynamic contrast ratio to desired value.
Noise Reduction	If the signal is weak and the picture is noisy, use the Noise Reduction setting to reduce the amount of noise.
Colour Temp	Sets the desired colour temperature value. Cool , Normal , Warm and Custom options are available.
White Point	If the Colour Temp option is set as Custom , this setting will be available. Increase the 'warmth' or 'coolness' of the picture by pressing Left or Right buttons.
Picture Zoom	Sets the desired image size format.
Film Mode	Films are recorded at a different number of frames per second to normal television programmes. Turn this feature on when you are watching films to see the fast motion scenes clearly.
Skin Tone	Skin tone can be changed between -5 and 5.
Colour Shift	Adjust the desired colour tone.
HDMI Full Range	While watching from a HDMI source, this feature will be visible. You can use this feature to enhance blackness in the picture.
Reset	Resets the picture settings to factory default settings (except Game Mode).

System - Sound Menu Contents	
Volume	Adjusts the volume level.
Equalizer	Selects the equalizer mode. Custom settings can be made only when in User mode.
Balance	Adjusts whether the sound comes from the left or right speaker.
Headphone	Sets headphone volume. Please ensure before using headphones that the headphone volume is set to a low level, to prevent damage to your hearing.
Sound Mode	You can select a sound mode (If the viewed channel supports).
AVL (Automatic Volume Limiting)	Sets the sound to obtain fixed output level between programmes.
Headphone/Lineout	When you connect an external amplifier to your TV using the headphone jack, you can select this option as Lineout . If you have connected headphones to the TV, set this option as Headphone . Please ensure before using headphones that this menu item is set to Headphone . If it is set to Lineout , the output from the headphone socket will be set to maximum which could damage your hearing.
Dynamic Bass	Enables or disables the Dynamic Bass.
Digital Out	Sets digital out audio type.

System - Settings Menu Contents	
Conditional Access	Controls conditional access modules when available.
Language	You may set a different language depending on the broadcaster and the country.
Parental	Enter correct password to change parental settings. You can easily adjust Menu Lock , Maturity Lock , Child Lock or Guidance in this menu. You can also set a new PIN or change the Default CICAM PIN using the related options. <i>Note: Some menu options may not be available depending on the country selection in the First Time Installation. Default PIN can be set to 0000 or 1234. If you have defined the PIN(is requested depending on the country selection) during the First Time Installation use the PIN that you have defined.</i>
Timers	Sets sleep timer to turn off the TV after a certain time. Sets timers for selected programmes.
Date/Time	Sets date and time.
Sources	Enables or disables selected source options.
Accessibility	Displays accessibility options of the TV.
Hard of Hearing	Enables any special feature sent from the broadcaster.
Audio Description	A narration track will be played for the blind or visually impaired audience. Press OK to see all available Audio Description menu options. This feature is available only if the broadcaster supports it.
More	Displays other setting options of the TV.
Menu Timeout	Changes timeout duration for menu screens.
Standby Mode LED	If set as Off the standby mode LED will not light up when the TV is in standby mode.
Software Upgrade	Ensures that your TV has the latest firmware. Press OK to see the menu options.
Application Version	Displays current software version.
Subtitle Mode	This option is used to select which subtitle mode will be on the screen (DVB subtitle / Teletext subtitle) if both is available. Default value is DVB subtitle . This feature is available only for the country option of Norway.
Auto TV OFF	Sets the desired time for the TV to automatically go into standby mode when not being operated.
Store Mode	Select this mode for store display purposes. Whilst Store Mode is enabled, some items in the TV menu may not be available.
Power Up Mode	This setting configures the power up mode preference. Last State and Standby Mode options are available.
CEC	With this setting you can enable and disable CEC functionality completely. Press Left or Right button to enable or disable the feature.
CEC Auto Power On	This function allows the connected HDMI-CEC compatible device to turn on the TV and switch to its input source automatically. Press Left or Right button to enable or disable the feature.
Speakers	To hear the TV audio from the connected compatible audio device set as Amplifier . You can use the remote control of the TV to control the volume of the audio device.
OSS	Displays Open Source Software license information.
<i>Note: Some options may not be available depending on the model of your TV, its features and the selected country in the First Time Installation.</i>	

Installation Menu Contents	
Automatic channel scan (Retune)	Displays automatic tuning options. Digital Aerial : Searches and stores aerial DVB stations. Digital Cable : Searches and stores cable DVB stations. Analogue : Searches and stores analogue stations.
Manual Channel Scan	This feature can be used for direct broadcast entry.
Network Channel Scan	Searches for the linked channels in the broadcast system. Digital Aerial : Searches for aerial network channels. Digital Cable : Searches for cable network channels.
Analogue Fine Tune	You can use this setting for fine tuning analogue channels. This feature is not available if no analogue channels are stored.
Installation Settings (Optional)	Displays installation settings menu. Standby Mode Search(*) : Your TV will search for new or missing channels while in standby. Any new found broadcasts will be shown. Dynamic Channel Update(*) : If this option is set as Enabled, the changes on the broadcasts such as frequency, channel name, subtitle language etc., will be applied automatically while watching. <i>(*) Availability depends on model.</i>
Clear Service List	Use this setting to clear channels stored. This setting is visible only when the Country option is set to Denmark, Sweden, Norway or Finland.
Select Active Network	This setting allows you to select only the broadcasts within the selected network to be listed in the channel list. This feature is available only for the country option of Norway.
Signal Information	You can use this menu item to monitor signal related informations such as signal level/quality, network name etc for available frequencies.
First Time Installation	Deletes all stored channels and settings, resets TV to factory settings.

General TV Operation

Using the Channel List

The TV sorts all stored stations in the **Channel List**. You can edit this channel list, set favourites or set active stations to be listed by using the **Channel List** options. Press the **OK** button to open the **Channel List**. You can filter the listed channels by pressing the **Blue** button or open the **Edit Channel List** menu by pressing the **Green** button in order to make advanced changes in the current list.

Managing the Favourite Lists

You can create four different lists of your favourite channels. Enter the **Channel List** in the main menu or press the **Green** button while the **Channel List** is displayed on the screen in order to open the **Edit Channel List** menu. Select the desired channel on the list. You can make multiple choices by pressing the **Yellow** button. Then press the **OK** button to open the **Channel Edit Options** menu and select **Add/Remove Favourites** option. Press the **OK** button again. Set the desired list option to **On**. The selected channel/s will be added to the list. In order to remove a channel or channels from a favourite list follow the same steps and set the desired list option to **Off**.

You can use the **Filter** function in the **Edit Channel List** menu to filter the channels in the **Channel list** permanently according to your preferences. Using this **Filter** option, you can set one of your four favourite lists to be displayed everytime the **Channel list** is opened. The filtering function in the **Channel list** menu will only filter the currently displayed **Channel list** in order to find a channel and tune in to it. These changes will not remain the next time the **Channel list** is opened if you don't save them. To save the changes on the list press the **Red** button after filtering while the **Channel list** is displayed on the screen.

Configuring Parental Settings

The **Parental Settings** menu options can be used to prohibit users from viewing of certain programmes, channels and using of menus. These settings are located in the **System>Settings>Parental** menu.

To display parental lock menu options, a PIN number should be entered. After coding the correct PIN number, **Parental Settings** menu will be displayed.

Menu Lock: This setting enables or disables access to all menus or installation menus of the TV.

Maturity Lock: If this option is set, TV gets the maturity information from the broadcast and if this maturity level is disabled, disables access to the broadcast.

Note: If the country option in the **First Time Installation** is set as **France, Italy or Austria**, **Maturity Lock**'s value will be set to 18 as default.

Child Lock: If this option is set to **ON**, the TV can only be controlled by the remote control. In this case the control buttons on the TV will not work.

Set PIN: Defines a new PIN number.

Default CICAM PIN: This option will appear as greyed out if no CI module is inserted into the CI slot of the TV. You can change the default PIN of the CI CAM using this option.

Note: Default PIN can be set to **0000** or **1234**. If you have defined the PIN(is requested depending on the country selection) during the **First Time Installation** use the PIN that you have defined.

*Some options may not be available depending on the country selection in the **First Time Installation**.*

Electronic Programme Guide (EPG)

Some channels send information about their broadcast schedules. Press the **Epg** button to view the **Programme Guide** menu.

There are 3 different types of schedule layouts available, **Timeline Schedule**, **List Schedule** and **Now/Next Schedule**. To switch between them follow the instructions on the bottom of the screen.

Timeline Schedule

Zoom (Yellow button): Press the **Yellow** button to see events in a wider time interval.

Filter (Blue button): Views filtering options.

Highlight Genre (Subtitles button): Displays **Highlight Genre** menu. Using this feature, you can search the programme guide database in accordance with the genre. Info available in the programme guide will be searched and results matching your criteria will be highlighted.

Options (OK button): Displays event options.

Event Details (Info button): Displays detailed information about selected events.

Next/Prev Day (Programme +/- buttons): Displays the events of previous or next day.

Search (Text button): Displays **Guide Search** menu.

Now (Source button): Displays current event of the highlighted channel.

List Schedule(*)

() In this layout option, only the events of the highlighted channel will be listed.*

Prev. Time Slice (Red button): Displays the events of previous time slice.

Next/Prev Day (Programme +/- buttons): Displays the events of previous or next day.

Event Details (Info button): Displays detailed information about selected events.

Filter (Text button): Views filtering options.

Next Time Slice (Green button): Displays the events of next time slice.

Options (OK button): Displays event options.

Now/Next Schedule

Options (OK button): Displays event options.

Event Details (Info button): Displays detailed information about selected events.

Filter (Blue button): Views filtering options.

Event Options

Use the directional buttons to highlight an event and press **OK** button to display **Event Options** menu. The following options are available.

Select Channel: Using this option, you can switch to the selected channel.

Set Timer on Event / Delete Timer on Event: After you have selected an event in the EPG menu, press the **OK** button. Select **Set Timer on Event** option and press the **OK** button. You can set a timer for future events. To cancel an already set timer, highlight that event and press the **OK** button. Then select **Delete Timer on Event** option. The timer will be cancelled.

Notes: You cannot switch to any other channel or source while there is an active timer on the current channel. It is not possible to set timer for two or more individual events at the same time interval.

Teletext Services

Press the **Text** button to enter. Press again to activate mix mode, which allows you to see the teletext page and the TV broadcast at the same time. Press once more to exit. If available, sections in the teletext pages will become colour-coded and can be selected by pressing the coloured buttons. Follow the instructions displayed on the screen.

Software Upgrade

Your TV is capable of finding and updating the firmware automatically via the broadcast signal.

Software upgrade search via user interface

On the main menu select **System>Settings** and then **More**. Navigate to **Software upgrade** and press the **OK** button. In **Upgrade options** menu select **Scan for upgrade** and press **OK** button to check for a new software upgrade.

If a new upgrade is found, it starts to download the upgrade. After the download is completed confirm the question asking about rebooting the TV by pressing the **OK** to continue with the reboot operation.

3 AM search and upgrade mode

Your TV will search for new upgrades at 3:00 o'clock if **Automatic scanning** option in the **Upgrade options** menu is set to **Enabled** and if the TV is connected to an aerial signal. If a new software is found and downloaded successfully, it will be installed at the next power on.

Note: Do not unplug the power cord while led is blinking during the reboot process. If the TV fails to come on after the upgrade, unplug, wait for two minutes then plug it back in.

Troubleshooting & Tips

Tv will not turn on

Make sure the power cord is plugged in securely to wall outlet. Check if batteries are exhausted. Press the Power button on the TV.

Poor picture

- Check if you have selected the correct TV system.
- Low signal level can cause picture distortion. Please check antenna access.
- Check if you have entered the correct channel frequency if you have done manual tuning.
- The picture quality may degrade when two devices are connected to the TV at the same time. In such a case, disconnect one of the devices.

No picture

- This means your TV is not receiving any transmission. Make sure the correct source has been selected.
- Is the antenna connected properly?
- Is the antenna cable damaged?
- Are suitable plugs used to connect the antenna?
- If you are in doubt, consult your dealer.

No sound

- Check if the TV is muted. Press the **Mute** button or increase the volume to check.
- Sound may be coming from only one speaker. Check the balance settings from **Sound** menu.

Remote control - no operation

- The batteries may be exhausted. Replace the batteries.

Input sources - can not be selected

- If you cannot select an input source, it is possible that no device is connected. If not;
- Check the AV cables and connections if you are trying to switch to the input source dedicated to the connected device.

AV and HDMI Signal Compatibility

Source	Supported Signals	Available	
Side AV	PAL 50/60	O	
	NTSC 60	O	
HDMI	480I	60Hz	O
	480P	60Hz	O
	576i, 576P	50Hz	O
	720P	50Hz,60Hz	O
	1080I	50Hz,60Hz	O
	1080P	24Hz, 25Hz 30Hz, 50Hz, 60Hz	O

(X: Not Available, O: Available)

In some cases a signal on the TV may not be displayed properly. The problem may be an inconsistency with standards from the source equipment (DVD, Set-top box, etc.). If you do experience such a problem please contact your dealer and also the manufacturer of the source equipment.

Supported File Formats for USB Mode

Media	Extension	Format	Notes
Video	.mpg, .mpeg	MPEG1-2	MPEG1: 768x576 @ 30P, MPEG2: 1920x1080 @ 30P
	.vob	MPEG2	1920x1080 @ 30P
	.mp4	MPEG4, Xvid, H.264	
	.mkv	H.264, MPEG4, VC-1	
	.avi	MPEG2, MPEG4, Xvid, H.264	
	.flv	H.264/VP6/ Sorenson	H.264/VP6: 1920x1080 @ 30P Sorenson: 352x288 @ 30P
	.mp4, .mov, .3gpp, .3gp, MPEG transport stream, .ts, .trp, .tp, .mkv	HEVC/H.265	1080P@60fps - 50Mbps
	.3gp	MPEG4 , H.264	1920x1080 @ 30P
Audio	.mp3	MPEG1 Layer 2/3	Layer2: 32Kbps ~ 448Kbps (Bit rate) / 32kHz, 44.1kHz, 48kHz, 16kHz, 22.05kHz, 24kHz (Sampling rate) Layer3: 32Kbps ~ 320Kbps (Bit rate) / 32kHz, 44.1kHz, 48kHz, 16kHz, 22.05kHz, 24kHz, 8kHz, 11.025kHz, 12kHz (Sampling rate)
	(works only with video files)	AC3	32Kbps ~ 640Kbps (Bit rate) / 32kHz, 44.1kHz, 48kHz (Sampling rate)
		AAC	16Kbps ~ 576Kbps (Bit rate) / 48kHz, 44.1kHz, 32kHz, 24kHz, 22.05kHz, 16kHz, 12kHz, 11.025kHz, 8kHz (Sampling rate)
		EAC3	32Kbps ~ 6Kbps (Bit rate) / 32kHz, 44.1kHz, 48kHz (Sampling rate)
		LPCM	Unsigned 8bit PCM, Signed/Unsigned 16bit PCM (big / little endian), 24bit PCM (big endian), DVD LPCM 16/20/24bit (Bit rate) / 6kHz, 8kHz, 11.025kHz, 12kHz, 16kHz, 22.05kHz, 24kHz, 32kHz, 44.1kHz, 48kHz , 88.2kHz, 96kHz, 176.4kHz, 192kHz (Sampling rate)
		IMA-ADPCM/ MS-ADPCM	384Kbps (Bit rate) / 8KHz ~ 48KHz (Sampling rate)
		LBR	32Kbps ~ 96Kbps (Bit rate) / 32kHz, 44.1kHz, 48kHz (Sampling rate)
Picture	.jpeg	Baseline	Resolution(WxH): 17000x10000
		Progressive	Resolution(WxH): 4000x4000
	.bmp	-	Resolution(WxH): 5760x4096
Subtitle	.sub, .srt	-	-

Supported DVI Resolutions

When connecting devices to your TV's connectors by using DVI converter cable(DVI to HDMI cable - not supplied), you can refer to the following resolution information.

	56Hz	60Hz	66Hz	70Hz	72Hz	75Hz
640x400				<input checked="" type="checkbox"/>		
640x480		<input checked="" type="checkbox"/>	<input checked="" type="checkbox"/>		<input checked="" type="checkbox"/>	<input checked="" type="checkbox"/>
800x600	<input checked="" type="checkbox"/>	<input checked="" type="checkbox"/>		<input checked="" type="checkbox"/>	<input checked="" type="checkbox"/>	<input checked="" type="checkbox"/>
832x624						<input checked="" type="checkbox"/>
1024x768		<input checked="" type="checkbox"/>	<input checked="" type="checkbox"/>	<input checked="" type="checkbox"/>	<input checked="" type="checkbox"/>	<input checked="" type="checkbox"/>
1152x864		<input checked="" type="checkbox"/>		<input checked="" type="checkbox"/>		<input checked="" type="checkbox"/>
1152x870						<input checked="" type="checkbox"/>
1280x768		<input checked="" type="checkbox"/>				<input checked="" type="checkbox"/>
1360x768		<input checked="" type="checkbox"/>				
1280x960		<input checked="" type="checkbox"/>				<input checked="" type="checkbox"/>
1280x1024		<input checked="" type="checkbox"/>				<input checked="" type="checkbox"/>
1400x1050		<input checked="" type="checkbox"/>				<input checked="" type="checkbox"/>
1440x900		<input checked="" type="checkbox"/>				<input checked="" type="checkbox"/>
1600x1200		<input checked="" type="checkbox"/>				
1680x1050		<input checked="" type="checkbox"/>				
1920x1080		<input checked="" type="checkbox"/>				

Sisukord

Ohutusteave	2
Märgised tootel	2
Keskkonnavaline informatsioon	3
Funktsioonid	4
Kaasasolevad tarvikud	4
Ooterežiimi hoiatus	4
TV kontrollnupud & kasutamine	4
Patareide sisestamine patareide hoidikusse	5
Voolu ühendamine	5
Antenniühendused	5
Litsentsi Teave	5
Spetsifikatsioonid	6
Kaugjuhtimispuul	7
Ühendused	8
Sisse/välja lülitamine	9
Esmakordne paigaldus	9
Meedia taasesitamine läbi USB-sisendi	9
Meedia veebilehitseja menüü	10
CEC	10
TV menüü sisukord	11
TV üldine kasutamine	15
Kanalite Nimekirja kasutamine	15
Vanemakontrolli seadete seadistamine	15
Elektrooniline programmijuht (EPJ)	15
Teleteksti teenus	16
Tarkvara uuendused	16
Vead & Vihjed	16
AV ja HDMI signaalide kokkusobivus	17
USB-režiimi jaoks toetatud failiformaadid	18
Toetatud DVI resolutsioonid	19

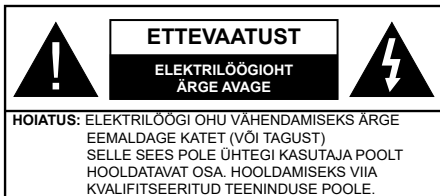

Äärmusliku ilma (torm, äike) ja pikaajalise mittekasutamise korral (puhkuva ajal), eemaldage teler vooluvõrgust.

Toitepistik on mõeldud teleri lahtiuhendamiseks elektrivõrgust ja seepärast peab see jääma kergesti kasutatavaks. Kui teler ei ole vooluvõrgust eemaldatud, kasutab seade elektrit isegi ooterežiimile või välja lülitatuna.

Märkus: Funktsioonide kasutamiseks järgige ekraanijuhiseid.

- Ärge paigutage televiisori lähedusse ühtki küttekehasid, nagu näiteks elektriventilaatorid, radiaatorid jms.
- Ärge pange telerit põrandale ega kaldpindadele.
- Lõbumisohu vältimiseks hoidke plastkotid imikute, laste ja loomade käeulatuses väljaspool.
- Ühendage alus hoolikalt teleriga. Kui alusega on kaasas kruvid, pingutage kruvid tugevalt, et vältida teleri kaldumist. Ärge pingutage kruve üle ja paigaldage aluse tihendid õigesti.
- Ärge visake akusid tulle või ohtlike või tuleohtlike materjalide hulka.

Hoiatus: Patareisid ei tohi jätta ülemäärase kuuma kätte, näiteks päikese, tule vms paistele.

	Ettevaatust	Tõsiste vigastuste või surma oht
	Elektrilöögioht	Ohtlik pinge
	Hooldus	Olulised hoolduse komponendid

Märgised tootel

Järgnevaid sümboleid kasutatakse tootel piirangute, ettevaatusabinõude ja ohutusjuhiste märgistamiseks. Iga selgitust tuleb kaaluda, kui toode sisaldab seotud märgitust. Järgige antud sümboleid ohutuse eesmärgil.

II klassi seade: See seade on valmistatud selliselt, et see ei vaja ohutusühenduseks maandust.

II klassi seade funktsionaalse maandusega: See seade on valmistatud selliselt, et see ei vaja ohutusühenduseks maandust, maandusühendust kasutatakse funktsionaalsel otstarbel.

Kaitsev maandusühendus: Märgistatud terminal on mõeldud kaitsva maandusühenduse jaoks, mis on seotud toitejuhtmestikuga.

Ohtlik voolu all olev terminal: Märgitud terminal(id) on normaalses töötingimustes ohtlikult voolu all.

Ettevaatust, vt kasutusjuhiseid: Märgistatud ala(d) sisaldab(sisaldavad) kasutaja vahetavat plaat- või nõoppatareid.

1 klassi lasertoode: See toode sisaldab 1. klassi laserallikat, mis on mõistlikult eeldatavates kasutustingimustes ohutu.



TÄHTIS – Enne paigaldamist või kasutamist lugege hoolikalt toodud juhiseid.

HOIATUS: Ärge lubage füüsilise, sensoorse või vaimse häiretega inimestel (kaasavartud lapsed) või piiratud kogemuste ja/või teadmistega inimestel elektrilisi seadmeid ilma järelevalveta kasutada.

- Kasutage seda telerit madalamatel kõrgustel kui 5000 m üle merepinna, kuivades kohtades ja mõõduka või troopilise kliimaga asukohtades.
- Teler on ette nähtud kodumajapidamises või muus sarnases kohas kasutamiseks, kuid seda võib kasutada ka avalikes kohtades.
- Ventilatsiooni tagamiseks jätke teleri ümber vähemalt 5 cm vaba ruumi.
- Ventilatsiooni ei tohiks takistada, kattes või blokeerides ventilatsiooniavasid esemetega, nagu ajalehed, laulinalad, kardinad vms.
- Tagage toitepistikule lihtne juurdepääs. Ärge asetage toitejuhtmele telerit, mõõblit ega muid esemeid. Vigane toitejuhe/pistik võib tekitada tulekahju või anda elektrilöögi. Ärge ühendage telerit pistikupesast lahti juhtmest tõmmates - hoidke alati pistikust. Ärge puudutage toitejuhet/pistikut märgade kätega - see võib põhjustada lühise või anda elektrilöögi. Ärge tehke toitejuhtmesse sõlme ega siduge seda kokku teiste juhtmetega. Kahjustuste korral tuleb see asendada ja seda tohib teha ainult kvalifitseeritud töötaja.
- Ärge jätke telerit tilkuvate või pritsivate vedelike ja muude vedelikega täidetud esemete, näiteks vaaside, kruuside jne. lähedusse (nt teleri kohal asuvatele riulitele).
- Ärge jätke telerit otsese päikesevalguse kätte ja lahtise leegi lähedusse, nt põlevad küünlad jms.

HOIATUS

Ärge neelake patareid alla, keemilise söövituse oht. See toode või tootega kaasas olevad tarvikud võivad sisaldada nõopelemendiga akut. Kui plaatpatarei neelatakse alla, võib see põhjustada tõsiseid sisemisi põletusi 2 tunni jooksul ja viia isegi surmani. Hoidke uusi ja kasutatud patareisid lastele kättesaamatus kohas.

Kui patareipesa ei sulgu kindlalt, lõpetage toote kasutamine ja hoidke seda väljaspool laste käeulatus.

Kui te kahtlustate, et patarei võib olla alla neelatud või sisestatud mistahes kehaosasse, pöörduge kohe arsti poole.

HOIATUS

Teler võib kukkuda, põhjustades tõsiseid kehavigastusi või surma. Paljusid vigastusi, eriti laste puhul, on võimalik järgmisi lihtsaid ohutusjuhiseid rakendades ennetada:

- ALATI kasutage kappe, aluseid või kinnituvõimalusi, mida soovib teleri tootja.
- ALATI kasutage ainult sellist mööblit, mis telerit ohutult toetab.
- ALATI veenduge, et teler ei ole üle toetava mööbli ääre.
- ALATI õpetage lastele mööblile ronimise ohtusid, kui nad soovivad telerile või selle nuppudele ligipääseda.
- ALATI suunake teleriga ühendatud kaablid ja juhtmed nii, et nende otsa ei saa komistada, ei saa tõmmata või tirida.
- KUNAGI ärge pange telerit ebastabiilsesse kohta.
- KUNAGI ärge pange telerit kõrgele mööblile (näiteks kapid või raamatuhiilid) ilma kinnitamata mööblit ja telerit sobilikule toele.
- KUNAGI ärge pange telerit riidele või muule materjalile, mis asub teleri ja toetava mööbli vahel.
- KUNAGI ärge pange esemeid, mis ahvatleksid lastel ronida, nagu mänguasjad ja puldid, teleri peale või mööblile, kuhu teler on paigutatud.
- Seade sobib paigaldamiseks ainult ≤ 2 m kõrgusele.

Kui olemasolev teler liigutatakse uude kohta, siis tuleb rakendada samu viise.

JUHISED SEINALE PAIGALDAMISEKS

- Enne teleri paigaldamist seinale tutvuge juhistega.
- Seinale kinnitamise komplekt on lisatarvik. Saate selle kohalikult edasimüüjalt, kui need pole teleriga kaasas.
- Ärge paigaldage telerit lakke ega kaldus seinale.
- Kasutage spetsiaalseid seinale kinnitamise kruvisid ja muid tarvikuid.
- Teleri kukkumise vältimiseks pingutage kruvid korralikult. Ärge pingutage kruvisid üle.

HOIATUS

Maja juhtmestiku kaitsemaandusega TOITEühenduse või muu kaitsemaandusega seadme kaudu ja televisüsteemiga koaksiaalkaabli kaudu ühendatud seade võib teatud tingimustel põhjustada tuleohtu. Seetõttu tuleb seade televisüsteemiga ühendada seadmega, mis allpool teatavat sagedusvahemikku on elektriliselt isoleeritud (galvaaniline isolator EN 60728-11).

Keskkonnaalane informatsioon

Telekas on valmistatud olema keskkonnasõbralik. Energiatarbe vähendamiseks, järgige alltoodud meetmeid:

Kui seate **Energia säästu** olekusse **Miinumum**, **Meedium**, **Maksimum** või **Auto** vähendab TV energiatarvet sellele vastavalt. Kui soovite seadistada **Taustavalguse** fikseeritud väärtusele seadistage **Kasutaja** ja kohandage **Taustavalgus** (asukohas **Energia säästu** seaded) käsitsi, kasutades Vasakut või Paremat nuppu puldil. Selle seade välja lülitamiseks valige seadeks **Välja**.

Märkus: Saadaolevad **Energia säästu** valikud võivad erineda sõltuvalt valitud **Režiimist** menüüs **Süsteem>Pilt**.

Energia säästu seaded leiata menüüs **Süsteem>Pilt**. Märkus: Mõned pildi-seaded ei ole muutmiseks saadaval.

Kui vajutate Paremat nuppu, kui **Auto** on valitud või Vasakut nuppu, kui valitud on **Kasutaja**, "**Ekraan lülitub välja 15 sekundi pärast.**" sõnum kuvatakse ekraanile. Valige **JÄTKA** ja vajutage **OK**, et lülitada ekraan kohe välja. Kui ühtegi nuppu ei vajutata, lülitub ekraan 15 sekundi pärast välja. Vajutage puldil

või teleril mistahes nappu, et ekraan uuesti sisse lülitada.

Märkus: Ekraan väljas valik ei ole saadaval **Mängu režiimis**.

Kui telerit ei kasutata, siis lülitada seade välja või tömmata pistik vooluvõrgust välja. Ka see vähendab energia tarvet.

Funktsioonid

- Kaugjuhtimispuldiga värviteleviisor
- Täielikult integreeritud digitaalne maapealne / kaabel / satelliit-TV (DVB-T-T2/C)
- HDMI sisendid teiste HDMI pistikutega seadmetega ühendamiseks
- USB sisend
- OSD menüüsüsteem
- Stereo helisüsteem
- Teletekst
- Kõrvaklappide ühendus
- Automaatne programmeerimissüsteem
- Käsitsihäälestus
- Automaatne väljalülitus kuni kaheksa tunni möödumisel.
- Unetaimer
- Lapselukk
- Signaali puudumisel automaatne helivaigistus.
- NTSC-taasesitus
- AVL (Automaatne Helitugevuse Piiramine)
- PLL (Sageduste otsing)
- Arvutis sisend
- Mängurežiim (Valikuline)
- Pilt väljas funktsioon

Kaasasolevad tarvikud

- Kaugjuhtimispult
- Patareid: 2 x AAA
- Kasutusjuhend
- KIIRE ALUSTAMISE JUHEND
- Toitejuhe

Ooterežiimi hoiatus

Kui teler ei võta vastu ühtegi sisendsignaali (nt. antenni või HDMI allika oma) 5 minuti jooksul, läheb teler ooterežiimile. Kui te järgmisel korral teleri sisse lülitate ilmub ekraanile järgnev teade: "TV on lülitatud automaatselt ooterežiimile, kuna pikema aja jooksul puudus signaal." Jätkamiseks vajutage **OK**.

Kui teler on sees ja seda pole mõnda aega kasutatud, läheb teler ooterežiimile. Kui te järgmisel korral teleri sisse lülitate ilmub ekraanile järgnev teade. "TV on lülitatud automaatselt ooterežiimile, kuna pikema aja

jooksul ei teostatud ühtegi toimingut." Jätkamiseks vajutage **OK**.

TV kontrollnupud & kasutamine

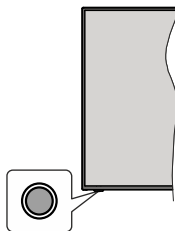

Märkus: Sõltuvalt mudelist võib juhtnuppude asukoht olla erinev.

Teleril on üks juhtnupp. Nupu abil saate reguleerida teleri Helitaset/ Programme/ Allikat ja Ooterežiimi funktsiooni.

Juhtnupuga juhtimine

- Menüü funktsiooni valikute kuvamiseks vajutage juhtnappu.
- Seejärel vajutage nappu mitu korda, et liigutada fookus soovitud valikule.
- Valiku aktiveerimiseks vajuta ja hoi a nappu 2 sekundit. Aktiveerimisel valiku ikooni värv muutub.
- Funktsiooni kasutamiseks või alammenüüsse sisenemiseks vajutage nappu uuesti.
- Muu funktsiooni valimiseks peate viimati valitud funktsiooni deaktiveerima. Deaktiveerimiseks vajuta ja hoi a nappu. Deaktiveerimisel valiku ikooni värv muutub.
- Funktsiooni valikute menüü sulgemiseks ärge vajutage nappu umbes 5 sekundi jooksul. Funktsiooni valiku menüü kaob.

Teleri väljalülitamine: Vajutage juhtnappu, et kuvada funktsiooni valikute menüü, fookus seadistatakse ooterežiimi valikule. Valiku aktiveerimiseks vajuta ja hoi a nappu 2 sekundit. Aktiveerimisel valiku ikooni värv muutub. Teleri välja lülitamiseks vajutage nappu uuesti.

Teleri sisse lülitamiseks: Vajutage nappu keskele ja teler lülitub sisse.

Helitaseme muutmiseks: Funktsiooni valikute menüü kuvamiseks vajutage kontrollnappu ja seejärel vajutage nappu korduvalt, et liikuda fookusega Helitase+ või Helitase- valiku juurde. Valiku aktiveerimiseks vajuta ja hoi a nappu 2 sekundit. Aktiveerimisel valiku ikooni värv muutub. Seejärel vajutage helitaseme tõstmiseks või langetamiseks nappu.

Kanalite muutmiseks: Funktsiooni valikute menüü kuvamiseks vajutage kontrollnappu ja seejärel vajutage nappu korduvalt, et liikuda fookusega Programm+ või Programm- valiku juurde. Valiku aktiveerimiseks vajuta ja hoi a nappu 2 sekundit. Aktiveerimisel valiku ikooni

värv muutub. Seejärel vajutage nuppu, et liikuda kanalite nimekirjas järgmisele ja eelmisele kanalile.

Allika muutmiseks: Funktsiooni valikute menüü kuvamiseks vajutage kontrollnuppu ja seejärel vajutage nuppu korduvalt, et liikuda fookusega Allika valiku juurde. Valiku aktiveerimiseks vajuta ja hoi a nuppu 2 sekundit. Aktiveerimisel valiku ikooni värv muutub. Allika nimekirja kuvamiseks vajutage nuppu uuesti. Kerige läbi saadaolevate allikate vajutades nuppu kas ülesse või alla. TV lülitub automaatselt valitud allikale.

Märkus: Põhimenüü OSD ekraani ei saa kuvada kontrollnuppude abil.

Kaugjuhtimispuldi kasutamine

Vajutage kaugjuhtimispuldil nuppu **Menüü**, et kuvada põhimenüü. Navigeerimiseks ja seadistamiseks kasutage suunanuppe ja nuppu **OK**. Vajutage **Return/Back** või **Menu** nuppe, et menüüekraan sulgeda.

Sisendi valimine

Kui olete välised süsteemid oma teleriga ühendanud, võite valida erinevate sisendallikate vahel. Vajutage kaugjuhtimispuldil korduvalt nuppu **Allikas**, et valida erinevaid allikaid.

Kanalite ja helitugevuse muutmine

Kanaleid vahetada ja helitugevust muuta saate kaugjuhtimispuldi **Programm +/-** ja **Helitase +/-** nuppude abil.

Pataraide sisestamine pataraide hoidikusse

Eemaldage kruvi, mis hoiab puldi tagaküljel kinni pataraidehoidiku katet. Tõstke ettevaatlikult kate üles. Paigaldage kaks **AAA** pataraid. Veenduge, et (+) ja (-) märgid oleks õigesti asetatud (järgige polaarsust). Ärge kasutage korraka uusi ja vanu pataraidsid. Asendage pataraids ainult sama või sarnast tüüpi pataraidega. Pange kate tagasi. Seejärel kruvige kate tagasi.

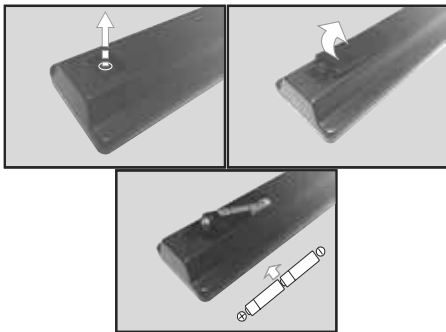

Voolu ühendamine

OLULINE: Teler on mõeldud töötama vahelduvvooluga 220-240 V, 50 Hz pistikus. Peale lahtipakkimist laske

teleri temperatuuril enne vooluvõrku ühendamist ühtlustuda toatemperatuuriga.

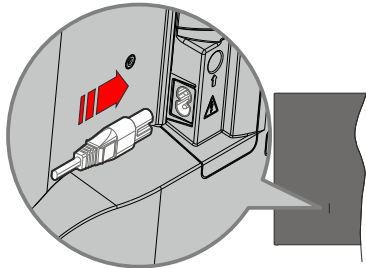

Ühendage kaasasoleva eemaldatava toitejuhtme üks ots (kahe auguga pistik) teleri tagaküljel asuva toitejuhtme pistikupesasse, nagu ülalpool näidatud. Seejärel ühendage toitejuhtme teine ots seina pistikupesasse.

Märkus: Toitejuhtme pistikupesasa asukoht võib olenevalt teleri mudelist erineda.

Antenniühendus

Ühenda antenn või kaabeltelevisiooni pistik pesaga **ANTENNI SISEND (ANT)**, mis asub teleri tagaküljel.

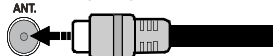

Litsentsi Teave

Terminid HDMI, High-Definition Multimedia Interface ja HDMI Logo on HDMI Licensing Administrator, Inc. kaubamärgid või registreeritud kaubamärgid.



Valmistatud Dolby Laboratories litsentsiga. Dolby, Dolby Audio, ja topelt-D sümbol on Dolby Laboratories Licensing Corporation'i kaubamärgid.

„CI Plus“ logo on CI Plus LLP kaubamärk.

Teave vananenud seadme ja pataraide hävitamiseks [Ainult Euroopa Liidus]

Taoline tähis tootel või selle pakendil näitab, et toodet ei tohi visata olmeprügisse.

Need tooted peab andma ümbertöötlemiseks vastavasse elektriliste ja elektrooniliste seadmete kogumiskohta.

Märkus: Märk Pb aku sümboli all viitab, et see aku sisaldab pliid.



Toode

Aku

Spetsifikatsioonid

TV teleülekanedega	PAL B/G D/K K I/I'
Kanalite vastuvõtmine	VHF (BAND I/III) - UHF (BAND U) - HYPERBAND
Digitaalne kanalite vastuvõtt	Täielikult integreeritud maapealne-kaabel digitaaltelevisiooni (DVB-T-C) (DVB-T2 ühilduvus)
Eelseadistatud kanalite arv	1 000
Kanaliindikaator	Ekraanimenüü
RF-antenni sisend	75 oomi (tasakaalustamata)
Tööpinge	220-240V AC, 50Hz.
Audio	Saksa+Nicam Stereo
Heli väljundvõimsus (WRMS.) (10% THD)	2 x 8
Tarbitav võimsus (W)	75W
TV Mõõtmed DxLxH (jalaga) (mm)	235 x 902 x 570
TV Mõõtmed DxLxH (ilma jalata) (mm)	87 x 902 x 517
Kuva	40"
Töötemperatuur ja niiskus	0°C kuni 40°C, maksimum niiskus 85%

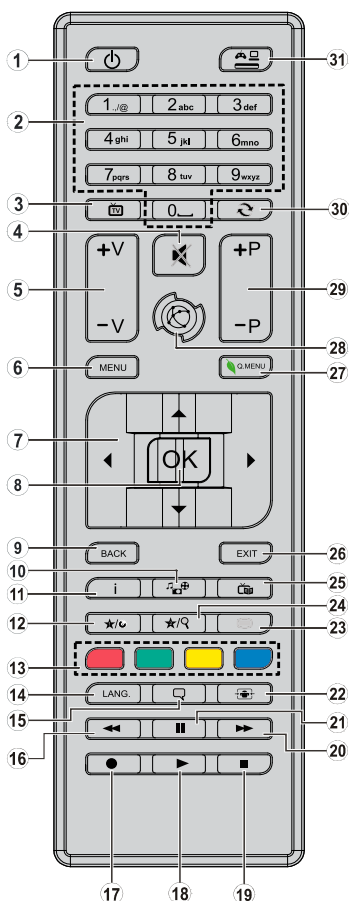











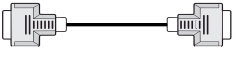

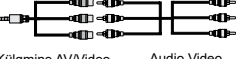

(*) MINU NUPP 1 & MINU NUPP 2:

Sõltuvalt mudelist, võivad nendele nuppudele olla määratud vaikefunktsioonid. Nendele nuppudele saab määrata ka soovitud funktsioonid: hoidke neid all 5 sekundit, olles soovitud kanalil, allikal või lingil. Ekraanil näidatakse kinnitusteadet. Nüüd on valitud MINU NUPP seotud valitud funktsiooniga.

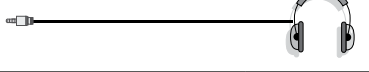
Pidage meeles, et kui teostate esmakordse paigalduse, siis lähevad MINU NUPP 1&2 tagasi algfunktsioonile.

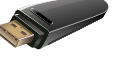
- Ooterežiim:** Lülitab Teleri sisse ja välja
- Numbrinupud:** Lülitab kanali sisse, sisestab numbrit või tähe ekraanil olevasse tekstikasti.
- TELER** Lülitab Tagasi TV allikale
- Vaigista:** Lülitab teleri heli täielikult välja
- Helitugevus +/-**
- Menüü:** Näitab teleri-menüüd
- Suunanupud:** Aitavad liikuda menüüdes, sisuses jne. Näitavad TXT-režiimil, paremale või vasakule vajutades, alamlehekülgi
- OK** Kinnitab kasutaja valikut, hoiab lehekülge (TXT-režiimil) ja näitab kanalite nimekirja (DTV-režiimil)
- Tagasi/Naase:** Naaseb eelmise menüü juurde, avab indekse lehekülge (TXT-režiimil)
- Meedialehitseja:** Avab meedialehitseja akna
- Info:** Näitab teavet ekraani sisu ja varjatud teabe kohta (ilmub - TXT-režiimil)
- Minu nupp 1 (*)**
- Coloured Buttons:** Värviliste nuppude funktsioonide osas, järgige ekraanijuhiseid
- Keel:** Lülitub erinevate helirežiimide vahel (analoogne TV), kuvab ja muudab audio/subtiitrite keelt (digitaalne TV, kui võimalik)
- Subtiitrid:** Lülitab subtiitrid sisse ja välja (kus võimalik)
- Kiirkerimine tagasi:** Kerib, näiteks filmide vaatamise korral, kaardrite kaupa tagasi
- Funktsioon puudub
- Mängi:** Alustab valitud meedia esitamist
- Stopp:** Peatab esitatava meedia
- Kiirkerimine edasi:** Kerib, näiteks filmide vaatamise korral, kaardrite kaupa edasi
- Paus:** Seab esitatava meedia pausile
- Ekraan:** Muudab ekraani kuvasuhet
- Tekst:** Näitab teleteksti (kus võimalik). Vajutage uuesti, et käivitada teletekst üle tavalise ülekandepildi (segu)
- Minu nupp 2 (*)**
- EPG (Elektroniine Programmijuht):** Näitab elektroonilist programmijuhti
- Välju:** Sulgeb ja väljub näidatavast menüüst või naaseb eelmisele ekraanile
- Kiirmenüü:** Näitab menüüde nimekirja kiire ligipääsu jaoks
- Funktsioon puudub
- Programm +/-**
- Vahetus:** Lülitub kiiresti eelmise ja käimasoleva programmi või allikate vahel
- Allikas:** Näitab kõiki saadaolevaid ülekanded ja allikad

Ühendused

Konnektor	Tüüp	Kaablid	Seade
	HDMI ühendus (taga&küljel)		
KÜLGMINE AV 	Külgmine AV (Audio/Video) ühendus (küljel)	 Külgmine AV/Video ühenduskaabel Audio Video kaabel	
SPDIF 	SPDIF (Koaksiaal välja) Ühendus (küljel)		
KÕRVAKLAPID 	Kõrvaklappide ühendus (küljel)		
	USB ühendus (küljel)		
	CI ühendus (küljel)		

Vaata joonist vasakul. | Kasutades seinale kinnitamise komplekti (turul saadaval kolmandate osapoolte vahendusel), soovitame enne seinale paigaldamist, panna kõik kaablid teleri taha. | Sisestage või eemaldage CI moodul vaid juhul, kui teler on VÄLJA LÜLITATUD. Kui kasutate CI-moodulit, siis see võib blokeerida kõrvaklappide ja külje AV-sisendeid. Sellisel juhul soovitame enne CI-mooduli sisestamist ühendada kõrvaklapid ja külje AV-kaablid. Vaadake seadistamise kohta üksikasjalikumalt mooduli kasutusjuhendist. | Iga teleri USB sisend toetab seadmeid kuni 500mA. Suurema kui 500mA väärtusega seadmete ühendamine võib telerit kahjustada. Ühendades oma teleriga HDMI abil seadmeid, peaksite radiatsiooni vältimiseks kasutama ferritidega HDMI kiirkaablit.

 Kui soovite telerit mõne seadmega ühendada, siis veenduge, et nii seade kui teler oleks enne ühenduse loomist välja lülitatud. Peale ühenduse loomist, võite seadmed sisse lülitada ning neid kasutada.

Sisse/välja lülitamine

Teleri sisselülitamine

Ühendage voolujuhe voolupistikusse (näiteks seinä) (220-240V AC, 50 Hz).

Teleri sisselülitamiseks ooterežiimist, kas:

- Vajutage kaugjuhtimispuldil **Ooterežiimi** nuppu, **Programm +/-** või numbrinuppe.
- Vajutage teleril asuvat Juhtnuppu.

Teleri väljalülitamine

- Vajutage puldil **Standby (Ooterežiimi)** nuppu.
- Vajutage juhtnuppu teleril, kuvatakse funktsioonivalikute menüü. Fookus on Ooterežiimi valikul. Soovitud valiku aktiveerimiseks vajutage nuppu 2-ks sekundiks. Valiku ikooni värv muutub. Seejärel vajutage nuppu uuesti, TV lülitub ooterežiimile.

Teleri täielikuks väljalülitamiseks, võtke toitekaabel seinakontaktist välja.

Märkus: Kui teler on ooterežiimil, võib ooterežiimi LED-tuli vilkuda, et näidata, et funktsioonid nagu Standby Search (Ooterežiimi otsing) või Over Air Download Üle õhu allalaadimine) on aktiivsed. LED-tuli võib plinkida ka siis, kui lülitada teler ooterežiimilt sisse.

Esmakordne paigaldus

Teleri esmakordsel sisselülitamisel ilmub ekraanile keele valiku menüü. Valige soovitud keel ja vajutage **OK**.

Järgmisel ekraanil seadistage suunanuppude abil oma eelistused.

Märkus: Siinkohal, sõltuvalt Riigi valikust, võidakse teil paluda sisestada ja kinnitada PIN kood. Valitud PIN ei saa olla 0000. PIN kood tuleb sisestada, kui teil seda hiljem, erinevate menüütoimingute korral, teha palutakse.

Ülekandetüübi valimisest

Digitaalantenn: Kui sisse on lülitatud ülekande otsingusuvand **Digitaalantenn**, siis otsib teler pärast muude lähteseadete lõpetamist digitaalseid maapealseid ülekandeid.

Digitaalkaabli: Kui **Digitaalkaabli** leviotsingu valik on sisse lülitatud, siis otsib teler, pärast algsete teostamist, digitaalkaablite abil edastatavaid saateid. Vastavalt teie muudele eelistustele, võidakse enne otsingu alustamist kuvada kinnitussõnum. Valige **JAH** ja vajutage **OK**, et jätkata. Käskluse tühistamiseks, valige **Ei** ja vajutage **OK**. Saate teha valiku **Võrgu** või seadistada muud väärtused nagu näiteks **Sagedus**, **Võrgu ID** ja **Otsingu samm**. Lõpetamisel vajutage nuppu **OK**.

Märkus: Otsingu kestus sõltub valitud Otsingusammust.

Analoog: Kui sisse on lülitatud **Analoog** ülekanDETÜÜBI otsing, siis otsib TV analoogülekanDEID, kui muud lähteseaded on lõpetatud.

Lisaks saate seadistada ülekanDETÜÜBI oma lemmikuna. Otsingu protsessi ajal antakse prioriteet valitud ülekanDETÜÜBILE ja selle kanalid järjekorrasatakse **Kanalite nimekirja** alguses. Lõpetades, vajutage nuppu **OK**, et jätkata.

Nüüd saate aktiveerida **Esitusrežiimi** valiku. See seade konfigureerib teie TV seaded looduse säästmiseks ja sõltuvalt kasutatavast TV mudelist võidakse toetatud funktsioonid kuvada ekraani ülaossa infobännerina. See suvand on ette nähtud kasutamiseks ainult kauplustes. Kodu kasutamiseks soovitage valida **Kodurežiimi**. See valik on saadaval **Süsteem>Seaded>Veel** alt ja seda saab ka hiljem sisse/välja lülitada.

Jätkamiseks vajutage kaugjuhtimispuldil nuppu **OK**. Pärast oluliste seadete tegemist hakkab TV vastavalt valitud ülekanDETÜÜBILE otsima saadaolevaid ülekanDEID.

Pärast kõikide saadaolevate kanalite salvestamist kuvatakse ekraanil skaneerimise tulemus. Jätkamiseks vajutage **OK**. Järgmiseks kuvatakse menüü **Muuda Kanalite nimekirja**. Kanalite nimekirja saate muuta vastavalt oma eelistustele või vajutada lõpetamiseks nuppu **Menu** ja vaadata telerit.

Otsingu jooksul võidakse kuvada teade, mis küsib, kas soovite kanalile loogilise järjestuse (LCN) alusel sorteerida.(*). Valige **JAH** ja vajutage **OK** kinnitamiseks.

(* LCN on loogiline kanalite numbri-süsteem, mis reastab saadaolevad ülekanDED vastavalt kanalite sagedusele (kui on saadaval).

Märkus: Ärge lülitage telerit esmakordse seadistamise ajal välja. Pange tähele, et olenevalt asukohariigist ei pruugi mõned suvandid olla kasutatavad.

Meedia taasesitamine läbi USB-sisendi

Kasutades teleri USB-sisendeid, saate ühendada oma teleriga 2.5" ja 3.5" tollise (väliselelektritoitega hdd) välised kõvakettad või USB mäluulpulga.

TÄHTIS! Enne teleriga ühendamist, varundage oma seadmel olevad failid. Tootja ei ole vastutav mis tahes faili kahju või andmete kaotuse eest. Teatud tüüpi USB-seadmed (MP3-mängijad) või USB kõvakettad/mäluulpulgad võivad selle teleriga mitte sobida. Teler toetab FAT32 ja NTFS ketta formaati.

Oodake ühendamise ja lahtiühendamisega, kuna mahamängija võib ikka veel faile lugeda. See võib USB-mängijat ja USB-seadet kahjustada. Faili mängimise ajal, ei tohi seadet välja tõmmata.





Teleri USB-sisendiga saate kasutada USB-jaoturit. Sellisel juhul soovitage iseseisva voolutoitega USB-jaoturit.

USB sisendit on soovitatav kasutada otse, kui ühendate USB kõvakettaga.

Märkus: Pildifailide vaatamise ajal, suudab Meedia Lehitseja menüü kuvada ühendatud USB-seadmelt kuni 1000 salvestatud faili.

Meedia veebilehitseja menüü

Saate esitada foto, muusika ja filmifaile mis on salvestatud USB kettale ühendades selle TV-ga. Ühendage USB-ketas ühte, teleri küljel asuvatest USB-sisenditest. Vajutades Menüü nupule, olles Meedia Lehitseja režiimil, saate juurdepääsu Pildi-, Heli- ja Seade-menüü valikutele. Väljumiseks, vajutage uuesti Menüü nupule. Saate muuta **Meedia Lehitseja** eelistusi, kasutades **Seadete** menüüd.

Ahela/Juhuesitusrežiimi valikud	
Alustage taasmängimist Mängi nupuga ja aktiveerige 	Kõiki nimekirjas olevaid faile mängitakse pidevalt originaaljärjestuses.
Alustage taasmängimist OK nupuga ja aktiveerige 	Sama faili mängitakse pidevalt (korrates).
Alustage taasmängimist Mängi nupuga ja aktiveerige 	Kõiki nimekirjas olevaid faile mängitakse üks kord juhuslikus järjekorras.
Alustage taasmängimist Mängi nupuga ja aktiveerige  	Kõiki nimekirjas olevaid faile mängitakse samas juhuslikus järjekorras.

CEC

See funktsioon võimaldab kontrollida CEC-toega seadmeid, mis on ühendatud läbi HDMI porti, kasutades teleri kaugjuhtimispuhli.

Esmalt tuleb lubada **CEC** valik menüüs **Süsteem>Seaded>Lisa**. Vajutage nupule **Allikas** ja valige HDMI sisendiga ühendatud CEC-seade menüüst **Allikate loetelu**. Kui uus CEC seade on ühendatud, siis ilmub Allikate loetelu menüüsse selle seade nimi ja mitte enam HDMI porti nimi (näiteks DVD-mängija, salvesti 1 jne).

TV pult täidab, pärast ühendatud HDMI allika valimist, oma põhiülesandeid automaatselt.

Töö lõpetamiseks ja teleri taasjuhtimiseks puldiga, hoidke puldil "0-Null" nuppu all 3 sekundit. Seda funktsiooni on võimalik sisse ja välja lülitada ka menüüst **Süsteem>Seaded>Lisa**.

TV toetab ka ARC (Audio Return Channel) funktsiooni. See funktsioon on audio link, mis on mõeldud asendama teleri ja teiste audio-süsteemide (A/V vastuvõtja või kõlari süsteem) vahelisi kaableid.

Kui ARC on aktiivne, siis TV teisi audio-väljundeid automaatselt ei vaigista. Teil tuleb vähendada TV helitugevust nulli käsitsi, kui soovite kuulda heli vaid ühendatud heliseadest (samuti nagu teiste optiliste ja koaksiaal-digitaalsete audio-väljunditega). Ühendatud seadme helitugevuse muutmiseks, siis tuleb valida see seade allikate loetelust. Sellisel juhul suunatakse helitugevuse klahvid ühendatud heliseadele. ARC-ühenduse kasutamisel võivad teleri ja ühendatud

helisüsteemi vahel esineda mõned vastuolud, kuna kasutatud helitugevuse vahemikud on erinevad.

Märkus: ARC on toetatud läbi HDMI2 sisendi.

Süsteemi heli juhtimine

Võimaldab Audio võimendit/Vastuvõtjat teleriga kasutada. Helitugevust saab kontrollida teleri kaugjuhtimispuhliga. Selle funktsiooni aktiveerimiseks **seadke Kõlari** valik menüüs **Süsteem>Seaded>Lisa Võimendile**. TV kõlarid vaigistatakse ja heli tagatakse vaadatavas allikas ühendatud helisüsteemiga.

Märkus: Audio seade peaks toetama Süsteemi heli juhtimise funktsiooni ja **CEC** peaks olema seatud **Lubatud**.

TV menüü sisukord

Süsteem - Pildimenüü sisukord	
Režiim	Saate muuta pildirežiimi, et see sobiks teie eelistuste või nõudmistega. Pildirežiimi võib seada üheks järgnevatest: Kino , Mängu (valikuline), Sport , Dünaamiline ja Naturaalne .
Kontrast	Seadistab kuva heleduse ja tumeduse väärtused.
Heledus	Seab ekraani eredusväärtused.
Teravus	Seab ekraanil kuvatavate objektide teravusväärtused.
Värv	Seab värvid, kohandab värve.
Energia säästmine	Energia säästu seadistamiseks olekusse Kasutaja , Miinumum , Keskmine , Maksimum , Auto , Ekraan väljas või Väljas . Märkus: Saadaolevad valikud võivad erineda sõltuvalt valitud Režiim.
Taustvalgus	See säte kontrollib taustvalguse taset. Taustvalguse funktsioon ei ole aktiivne kui Energiasäästu režiim on seadistatud muule valikule kui Kasutaja.
Täpsemad seaded	
Dünaamiline kontrast	Saate muuta dünaamilise kontrasti väärtuse soovitud tasemele.
Müra vähendamine	Kui ülekantav signaal on nõrk ja pildil on müra, kasutage Müra vähendamine sätet, et müra vähendada.
Värvi temp	Seab soovitud värvitemperatuuri väärtuse. Jahe , Normaalne , Soe ja Kasutaja valikud on saadaval.
Valgepunkt	Kui Värvi temp valik on seadistatud Kasutajale , ei ole see seade võimalik. Suurendage pildi soojust või jahedust vajutades vasakut või paremat nuppu.
Pildi suum	Seadistab pildi suuruse formaadi.
Filmi režiim	Filmid on lindistatud erineval hulgal kaadritega sekundites tavatelevisioonis. Lülitage see valik sisse, et näha filme vaadates kiireid stseene puhtalt.
Nahatoon	Nahatooni saab muuta vahemikus -5 ja 5.
Värvi vahetus	Kohandab soovitud värvitooni.
HDMI tööeline must	Kui vaatate HDMI allikat, on see funktsioon nähtav. Seda funktsiooni võite kasutada pildi mustavärvi tugevdamiseks.
Lähtesta	Lähtestab pildi seaded tehase vaikeseadeteaks. (Välja arvatud Mängu režiimil)

Süsteem - Helimenüü sisukord	
Helitugevus	Helitugevuse reguleerimine.
Ekvalaiser	Valib ekvalaiser režiimi. Kasutaja seadeid saab teha ainult Kasutaja režiimis.
Tasakaal	Saab reguleerida, et kas heli tuleb paremast või vasakust kõlarist.
Kõrvaklapid	Kõrvaklappide helitugevuse reguleerimine. Kuuliskahjustuste vältimiseks kontrollige enne kõrvaklappide kasutamist, et nende helitase oleks seatud madalaks.
Heli režiim	Saate valida helirežiimi (kui valitud kanal seda toetab).
AVL (Automaatne Helitugevuse Piiramine)	Seadistab helitaseme, et see oleks erinevate programmide vahel erinev.
Kõrvaklapid/Liiniväljund	Kui ühendate välise võimendi oma teleriga kasutades kõrvaklappide pistikut võite valida funktsiooniks Liiniväljund . Kui olete TV-ga ühendanud kõrvaklapid, seadke valik Kõrvaklappidele . Kontrollige enne kõrvaklappide kasutamist, et see menüü kirje oleks seadistatud Kõrvaklapid. Kui seadistuseks on valitud Liiniväljund, seadistatakse kõrvaklappide pesa helitase maksimumile ja see võib kahjustada teie kuulmist.
Dünaamiline bass	Lülitab Dünaamiline Bass sisse või välja.
Digitaalne Väljund	Seab digitaalse audioväljundi.

Süsteem - Seadete Menüü Sisukord	
Tingimusjuurdepääs	Kontrollib võimalusel tingliku juurdepääsu mooduleid.
Keel	Võite sõltuvalt ülekandjast a riigist valida teise keele.
Vanemlik	Vanemlike seadete muutmiseks sisestage korrektne salasõna. Sellest menüüst saate hõlpsasti kohandada suvandeid Menüüluuk, Täiskasvanute kanalite lukk, Lapselukk või Juhised . Te võite määrata ka uue PIN-koodi või muuta vaikimisi määratud CICAMI PIN-koodi , kasutades selleks asjakohaseid suvandeid. <i>Märkus: Mõned menüüsuvandid ei pruugi olla saadaval sõltuvalt riigi valikust esmakordsel paigaldamisel. Vaikimisi PIN koodiks võib olla 0000 või 1234. Kui olete PIN koodi määratlenud (nõutav sõltuvalt teie riigi valikust), siis Esmakordse paigaldamise käigus kasutage oma määratud PIN koodi.</i>
Taimerid	Seab unetaimeri, et lülitada TV välja peale kindlat aega. Seab valitud programmidele taimerid.
Kuupäev/Kellaeg	Seab kuupäeva ja kellaaja.
Allikad	Lubab/keelab valitud allika valikud.
Juurdepääs	Kuvab TV juurdepääsu seaded.
Vaegkuulmine	Võimaldab ülekande poolt pakutavad spetsiaalsed funktsioonid.
Helikirjeldus	Pimedate või vaegnägijate jaoks esitatakse narratiiv. Vajutage OK et vaadata kõiki Audio liigid menüü valikuid. See funktsioon on saadaval ainult siis, kui ülekandja seda toetab.
Rohkem	Kuvab TV teised võimalikud seaded.
Menüü Ajalõpp	Muutke menüüakende kuvamise aega.
Ooterežiimi LED-märgutuli	Kui see on asendis Väljas , siis ooterežiimi LED-märgutuli ei põle, kui teler on ooterežiimis.
Tarkvara uuendamine	Veenduge, et teie teleris oleks uusim püsivara. Menüü valikute vaatamiseks vajutage OK .
Rakendus Versioon	Kuvab praeguse tarkvaraversiooni.
Subtiitrite režiim	Käesolevat suvandit kasutatakse, et valida, millist subtiitrite režiimi kuvatakse ekraanil (DVB subtiitrid / teleteksti subtiitrid), kui mõlemad on saadaval. Vaikimisi väärtuseks on DVB subtiiter. See funktsioon on saadaval ainult riikliku valikuna Norras .
Automaatne TV Sulgemine	Seab soovitud aja, et teler läheks automaatselt ooterežiimile, kui seda pole teatud aja kasutatud.
Esitusrežiim	See režiim valige esitusrežiimi jaoks. Kui Esitusrežiim on lubatud, ei pruugi kõik TV menüükirjed olla saadaval.
Käivitusrežiim	Selle sättega saate seadistada power up režiimi eelistused. Saadaval on suvandid Viimane olek ja Ooterežiim .
CEC	Selle seadega saate lubada või keelata täielikult CEC funktsionaalsuse. Funktsiooni lubamiseks või keelamiseks vajutage Vasakut või Paremat nuppu.
CEC Automaatne Sisse Lülitamine	See funktsioon võimaldab ühendatud HDMI-CEC ühildavusega seadmel lülitada sisse TV ja lülitada oma sisend allikale automaatselt. Funktsiooni lubamiseks või keelamiseks vajutage Vasakut või Paremat nuppu.
Kõlarid	Selleks, et kuulda TV heli ühendatud sobivatest kõlaritest, valige seade Võimendi . Saate kasutada TV kaughjuhtimispuhtri, et kontrollida audioseadme helitaset.
OSS	Kuvab avatud lähtekoodiga tarkvara litsentsiinfo.
Märkus: Mõned valikud ei pruugi <i>Esmakordse paigaldamise käigus sõltuvalt mudelist, selle funktsioonidest ja/või riigist saadaval olla.</i>	

Paigaldamise menüü sisukord	
Automaatne kanaliteotsing (Taashäälestamine)	Näitab automaatse häälestuse suvandeid. Digitaalantenn: Otsib ja salvestab õhukaused DVB-jaamad. Digitaalne kaabel: Otsib ja salvestab kaabel DVB kanalid. Analoog: Otsib ja salvestab analoogkanalid.
Manuaalne kanalite skanneerimine	Seda seadet saate kasutada ülekandesageduse otsesisestamiseks.
Võrgu kaudne kanalite otsing	Otsib ülekandesüsteeni seotud kanalid. Digitaalantenn: Otsib antenni kaudu edastatavaid kanalid. Digitaalne kaabel: Otsib kaabli kaudu edastatavaid kanalid.
Analoog Peenhäälestus	Seda funktsiooni saate kasutada analoogkanalite peenhäälestuseks. Funktsioon ei ole saadaval, kui analoogkanalid ei ole salvestatud.
Installimise seaded (Valikuline)	Kuvab paigaldamise seadete menüü. Ooterežiimil otsing (*) : Ooterežiimil otsib teie teler uusi või puuduvaid kanalid. Kõik leitud uued telekanalid kuvatakse. Dünaamiline kanalivärskendamine(*) : Kui see valik on aktiveeritud, rakendatakse vaatamise ajal automaatselt ülekande muutusi, nagu sagedus, kanalnimi, subtiitrite keel jne. <i>(*) Olemasolu sõltub mudelist.</i>
Teenuseloendi tühjendamine	Kasutage seda suvandit salvestatud kanalite kustutamiseks. Seda sätet näeb ainult juhul, kui Riigi valikuks on seatud Taani, Rootsi, Norra või Soome.
Valige aktiivne võrk	See seade lubab teil valida ainult need ülekanded, mis on toodud kanalite nimekirjas. See funktsioon on saadaval ainult riikliku valikuna Norras.
Signaaliinfo	Seda menüü kirjet saab kasutada selleks, et vaadata signaaliga seotud informatsiooni, nt. saadavalolevate sageduste signaali tugevust/kvaliteeti, võrgu nime jne.
Esmakordne installimine	Kustutab kõik salvestatud kanalid ja sätted, lähtestab TV tehasesätetele.

TV üldine kasutamine

Kanalite Nimekirja kasutamine

TV paigutab kõik salvestatud kanalid Kanalite Nimekirja. Kasutades Kanalite Nimekirja võimalusi, saab Kanalite Nimekirja muuta, seada lemmikuid või aktiivseid kanaleid. Vajutage nuppu **OK** et avada **Kanalite nimekirja**. Saate filtreerida nimekirjas olevaid kanaleid vajutades **Sinist** nuppu või avage **Muuda kanalite nimekirja** menüü vajutades **Rohelist** nuppu, selleks et teha täpsemaid muudatusi praeguses nimekirjas.

Lemmikute nimekirja haldamine

Saate luua oma lemmikanalitest neli erinevat nimekirja. Sisenege **Kanalite nimekirja** peamenüüs või vajutage **Rohelist** nuppu kui ekraanil kuvatakse **Kanalite nimekirja** selleks, et avada menüü **Muuda Kanalite nimekirja**. Valige nimekirjast soovitud kanal. Saate teha mitmeid valikuid kasutades **KOLLAST nuppu**. Seejärel vajutage **OK** nuppu, et avada Kanalite redigeerimise valikute menüü ja valige valik **Lisa/ Eemalda Lemmikuid**. Seejärel vajutage nuppu **OK** uuesti. Seadistage soovitud nimekirja valik valikule **Sees**. Valitud kanal/id lisatakse nimekirja. Selleks, et eemaldada kanal või kanalid lemmikute nimekirjast järgige samu samme ning valige soovitud nimekirja valikuks **Väljas**.

Saate kasutada **Filtri** funktsiooni menüüs **Muuda kanalite nimekirja** et filtreerida kanaleid **Kanalite nimekirjas** püsivalt vastavalt teie eelistustele. Kasutades seda **Filtri** valikut, saate seadistada ühe oma neljast lemmikute nimekirjast, et seda kuvatakse alati kui **Kanalite nimekirja** avatakse. Filtreerimise funktsioon **Kanalite nimekirja** menüüs filtreerib ainult hiljuti kuvatud **Kanalite nimekirja** selleks, et leida kanal ja häälestada sellele. Salvestamiseta ei jää need muudatused püsima, kui Kanalite nimekirja järgmisel korral avatakse. Nimekirja muudatuste salvestamiseks vajutage pärast filtreerimist **Punast** nuppu, kui ekraanil kuvatakse Kanalite nimekirja.

Vanemakontrolli seadete seadistamine

Vanemakontrolli Seadete menüü valikuid saab kasutada, et keelata kasutajatel teatud programmide ja kanalite vaatamine ja menüüde kasutamine. Need seaded asuvad menüüs **Süsteem>Seaded>Vanemakontroll**.

Vanemlakontrolli menüü kuvamiseks, tuleb sisestada PIN kood. Peale korrektse PIN koodi sisestamist, kuvatakse **Vanemakontrolli Seaded**.

Menüü **Lukk**: See seade lubab või keelab juurdepääsu kõikidele menüüdele või TV paigaldusmenüüdele.

Vanusepiirangu **Lukk**: Selle seadistamisel, saab teler telekanalilt teavet vanusepiirangute kohta ja kui saate vaatamine on keelatud, siis ülekanne katkestatakse.

Märkus: Kui riigi valik **Esmakordsel Paigaldamisel** on määratud kui **Prantsusmaa, Itaalia või Austria**, siis **Vanusepiirangu Luku** väärtus seatakse vaikimisi 18.

Lapselukk: Kui see valik on **SISSE** lülitatud, saab telerit juhtida ainult kaugjuhtimispuldist. Sel juhul TV juhtnupud nupud ei tööta.

PIN Koodi Seadistamine: Seadistab uue PIN koodi.

Vaikimisi CICAM PIN: See valik ilmub hallina, kui CI modul on sisestatud TV CI pessa. Saate muuta vaikimisi CI CAM PIN koodi kasutades seda valikut.

Märkus: Vaikimisi PIN koodiks võib olla **0000** või **1234**. Kui olete PIN-koodi määratlenud (nõutav sõltuvalt teie riigi valikust), siis **Esmakordse paigaldamise** käigus kasutage oma määratud PIN-koodi.

Mõned valikud ei pruugi **Esmakordse Paigaldamise** käigus sõltuvalt riigist saadaval olla.

Elektroniline programmijuht (EPJ)

Mõned kanalid edastavad informatsiooni oma ülekannete ajakava kohta. Vajutage nuppu **EPJ**, et näha Programmi juhi menüüd.

Valida on 3 erineva ajakava kujundustüübi vahel **Ajajoone ajakava, Nimekirja ajakava ja Nüüd/ Järgmine ajakava**. Nende vahel lülitamiseks järgige ekraani allosas olevaid juhiseid.

Ajajoone ajakava

Suum (Kollane nupp): Vajutage Kollast nuppu, et näha sündmusi ja laiemat ajaperioodi.

Filter (Sinine nupp): Kuvab filtreeringu valikud.

Vali žanr (Subtiitrite nupp): Kuvab menüü **Vali žanr**. Selle seadel abil saate andmebaasist otsida programme vastavalt nende žanrile. Kõigepealt otsitakse programmijuhi saadavat informatsiooni ja seejärel tõstetakse esile tulemused, mis vastavad teie kriteeriumitele.

Valikud (OK nupp): Kuvab sündmuse valikud.

Sündmuse üksikasjad (Info nupp): Kuvab valitud sündmuse kohta detailse info.

Järgmine/Eelmine päev (Programm +/- nupud): Kuvab järgmise või eelmise päeva sündmused.

Otsing (Tekst nupp): Kuvab **Otsingu** juhise menüü.

Nüüd (nupp Allikas): Kuvab esiletõstetud kanali praegused sündmused.

Ajakava nimekirja(*)

(*) Selle kujundusvalikuga kuvatakse ainult sündmused helendatud kanalite koht.

Eelm. Ajalõik (Punane nupp): Kuvab eelmise ajalõigu sündmused.

Järgmine/Eelmine päev (Programm +/- nupud): Kuvab järgmise või eelmise päeva sündmused.

Sündmuse üksikasjad (Info nupp): Kuvab valitud sündmuse kohta detailse info.

Filter (Teksti nupp): Kuvab filtreeringu valikud.

Järgmine ajalõik (Roheline nupp): Kuvab järgmise ajalõigu sündmused.

Valikud (OK nupp): Kuvab sündmuse valikud.

Nüüd/Järgmine ajakava

Valikud (OK nupp): Kuvab sündmuse valikud.

Sündmuse üksikasjad (Info nupp): Kuvab valitud sündmuste kohta detailse info.

Filter (Sinine nupp): Kuvab filtreeringu valikud.

Sündmuste valikud

Kasutage suunanuppe, et helendada sündmus ja vajutage nuppu **OK** et kuvada menüü **Sündmuste valikud**. Saadaval on järgnevad valikud.

Kanali valimine: Seda funktsiooni kasutades, saate lülitada valitud kanalile.

Sea sündmusele taimer / Kustuta sündmuse taimer: Pärast EPG menüüst sündmuse valimist, vajutage nuppu **OK**. Valige **Sündmuse valikutest Sea sündmusele taimer** ja vajutage nuppu **OK**. Taimerit saab seada ka tulevastele sündmustele. Juba kehtiva taimerit tühistamiseks, helendage vastav sündmus ja vajutage nuppu **OK**. Seejärel valige **Sündmuse valikutest Kustuta taimer**. Taimer kustutatakse.

Märkus: Kui käesoleval kanalil on aktiivne salvestamine siis ei saa te lülituda sel ajal teisele kanalile või allikale. Samale ajavahemikule ei saa seada taimerit kahele või enamale iseseisvale programmile.

Teleteksti teenus

Sisenemiseks vajutage Text nuppu. Mix režiimi aktiveerimiseks vajutage uuesti, saate korraga vaadata nii tekstiteleviisiooni lehte, kui ka TV ülekannet. Väljumiseks vajutage veel üks kord. Kui on olemas siis on teleteksti lehekülgedel värvikoodid ja neid saab valida, kui vajutada värvilisi nuppe. Järgige juhiseid, mis kuvatakse ekraanile.

Tarkvara uuendused

Teie teler on suuteline leidma ja uuendama püsivara läbi ülekanDESIGNAALI.

Tarkvara uuenduste otsing läbi kasutajaliidese

Valige peamenüüs **Süsteem>Seaded** ja seejärel **Lisa**. Liikuge **Tarkvara uuendustele** ja vajutage **OK** nuppu. **Uuenduse valikute** menüüst valige **Otsi uuendusi** ja vajutage **OK** nuppu, et leida tarkvarauuendusi.

Kui uuendus leitakse, siis alustab teler uuenduse allalaadimist. Peale uuenduse allalaadimise lõpetamist, kinnitatakse see küsimusega teleri taaskäivituse kohta. Vajutades nupule **OK** jätkate taaskäivitusega.

3 AM otsingud ja uuenduste režiim

Teler otsib uuendusi kell 3:00 öösel, kui Uuenduste menüüs on Automaatotsing sisse lülitatud ja kui TV on antenni signaaliga ühendatud. Kui uus tarkvara on leitud ja edukalt alla laetud, siis paigaldatakse see järgmise sisselülitamisega.

Märkus: Ärge eemaldage toitejuhet, kui LED-tuli taaskäivituse ajal vilgub. Kui TV peale uuendust ei käivitu, siis tõmmake pistik seinast välja, oodake kaks minutit ja ühendage pistik uuesti.

Vead & Vihjed

TV ei lülitu sisse

Veenduge, et voolujuhe on korralikult seinapistikus. Kontrollige, et patareid ei oleks tühjad. Vajutage teleril asuvat Toitenuppu.

Halb pilt

- Kontrollige, kas olete valinud õige telerisüsteemi?
- Kehv signaal võib põhjustada häireid pildis. Kontrollige ühendust antenniga.
- Kontrollige, kas olete sisetanud käitsihäälestusel õige sageduse.
- Pildikvaliteet võib halveneda, kui teleriga on samaaegselt ühendatud kaks välisseadet. Sellisel juhul ühendage üks seade lahti.

Pilt puudub

- See tähendab, et teler ei võta ülekannet vastu. Kontrollige, et valitud on õige sisendi-allikas.
- Kas antenn on õigesti ühendatud?
- Kas antennikaabel on vigastatud?
- Kas antenni ühendamiseks on kasutatud sobivaid pistikuid?
- Kui tekib kahtlus, kontakteeruge edasimüüjaga.

Heli puudub

- Kontrollige, et teler ei oleks vaigistatud (helitu). Vajutage nuppu Helitu või tõstke kontrollimiseks helitaset.
- Heli on kuulda vaid ühest kõlarist. Kontrollige **Heli** menüüst tasakaalu-seadeid.

Kaugjuhtimispuult ei tööta

- Patareid võivad olla vanad. Vahetage patareid.

Sisendallikaid ei saa valida

- Kui te ei saa sisendallikat valida, siis võib seade olla korralikult ühendamata. Kui see ikka ei õnnestu;
- Kontrollige AV juhtmeid ja ühendusi, kui püüate luua ühenduse sisendallikaga seotud seadmega.

AV ja HDMI signaalide kokkusobivus

Allikas	Toetatud signaalid	Saadaval	
Külgmine AV	PAL 50/60	O	
	NTSC 60	O	
HDMI	480I	60Hz	O
	480P	60Hz	O
	576I, 576P	50Hz	O
	720P	50Hz,60Hz	O
	1080I	50Hz,60Hz	O
	1080P	24Hz, 25Hz, 30Hz, 50Hz, 60Hz	O

(X: Pole saadaval, O: Saadaval)

Mõnel juhul ei näidata teleri signaali õigesti. Probleem võib olla tingitud kokkusobimatusest allikaseadme standarditega (DVD, Set-top box jne). Sellise probleemi tekkimisel, võtke ühendust seadme edasimüüjaga.

USB-režiimi jaoks toetatud failiformaadid

Meedia	Laiendused	Formaat	Märkused
Video	.mpg, .mpeg	MPEG1-2	MPEG1: 768x576 @ 30P, MPEG2:1920x1080 @ 30P
	.vob	MPEG2	1920x1080 @ 30P
	.mp4	MPEG4, Xvid, H.264	
	.mkv	H.264, MPEG4,VC-1	
	.avi	MPEG2, MPEG4, Xvid , H.264	
	.flv	H.264/VP6/ Sorenson	H.264/VP6: 1920x1080 @ 30P Sorenson: 352x288 @ 30P
	.mp4, .mov, .3gpp, .3gp, MPEG transport striim, .ts, trp, .tp, .mkv	HEVC/H.265	1080P@60fps - 50Mbps
.3gp	MPEG4 , H.264	1920x1080 @ 30P	
Audio	.mp3	MPEG1 Kiht 1/2/3 (MP3)	Kiht2: 32Kbps ~ 448Kbps (Bitikiirus) / 32kHz, 44.1kHz, 48kHz, 16kHz, 22.05kHz, 24kHz (Sämplimiskiirus) Kiht3: 32Kbps ~ 320Kbps (Bitikiirus) / 32kHz, 44.1kHz, 48kHz, 16kHz, 22.05kHz, 24kHz, 8kHz, 11.025kHz, 12kHz (Sämplimiskiirus)
	(töötab ainult koos video failidega)	AC3	32Kbps ~ 640Kbps (Bitikiirus) / 32kHz, 44.1kHz, 48kHz (Sämplimiskiirus)
		AAC	16Kbps ~ 576Kbps (Bitikiirus) / 48kHz, 44.1kHz, 32kHz, 24kHz, 22.05kHz, 16kHz, 12kHz, 11.025kHz, 8kHz (Sämplimiskiirus)
		EAC3	32Kbps ~ 6Kbps (Bitikiirus) / 32kHz, 44.1kHz, 48kHz (Sämplimiskiirus)
		LPCM	Märgita 8bit PCM, Märgiga/Märgita 16bit PCM (big / little endian), 24bit PCM (big endian), DVD LPCM 16/20/24bit (Bitikiirus) / 6kHz, 8kHz, 11.025kHz, 12kHz, 16kHz, 22.05kHz, 24kHz, 32kHz, 44.1kHz, 48kHz , 88.2kHz, 96kHz, 176.4kHz, 192kHz (Sämplimiskiirus)
		IMA-ADPCM/ MS-ADPCM	384bps (Bitikiirus) / 8KHz ~ 48KHz (Sämplimiskiirus)
LBR	32Kbps ~ 96Kbps (Bitikiirus) / 32kHz, 44.1kHz, 48kHz (Sämplimiskiirus)		
Pilt	.jpeg	Algtase	Resolutsioon(WxH): 17000x10000
		Progressiivne	Resolutsioon(WxH): 4000x4000
	.bmp	-	Resolutsioon(WxH): 5760x4096
Subtiitrid	.sub .srt	-	-



Toetatud DVI resolutsioonid

Kui ühendate seadmed oma teleri pistikutega, kasutades DVI HDMI kaableid (ei ole komplektis), siis saate lugeda järgnevat informatsiooni resolutsiooni kohta.

	56Hz	60Hz	66Hz	70Hz	72Hz	75Hz
640x400				<input checked="" type="checkbox"/>		
640x480		<input checked="" type="checkbox"/>	<input checked="" type="checkbox"/>		<input checked="" type="checkbox"/>	<input checked="" type="checkbox"/>
800x600	<input checked="" type="checkbox"/>	<input checked="" type="checkbox"/>		<input checked="" type="checkbox"/>	<input checked="" type="checkbox"/>	<input checked="" type="checkbox"/>
832x624						<input checked="" type="checkbox"/>
1024x768		<input checked="" type="checkbox"/>	<input checked="" type="checkbox"/>	<input checked="" type="checkbox"/>	<input checked="" type="checkbox"/>	<input checked="" type="checkbox"/>
1152x864		<input checked="" type="checkbox"/>		<input checked="" type="checkbox"/>		<input checked="" type="checkbox"/>
1152x870						<input checked="" type="checkbox"/>
1280x768		<input checked="" type="checkbox"/>				<input checked="" type="checkbox"/>
1360x768		<input checked="" type="checkbox"/>				
1280x960		<input checked="" type="checkbox"/>				<input checked="" type="checkbox"/>
1280x1024		<input checked="" type="checkbox"/>				<input checked="" type="checkbox"/>
1400x1050		<input checked="" type="checkbox"/>				<input checked="" type="checkbox"/>
1440x900		<input checked="" type="checkbox"/>				<input checked="" type="checkbox"/>
1600x1200		<input checked="" type="checkbox"/>				
1680x1050		<input checked="" type="checkbox"/>				
1920x1080		<input checked="" type="checkbox"/>				

Содержание

Техника безопасности	2
Маркировка на изделии.....	2
Информация об охране окружающей среды.....	4
Функции	4
Входящие в комплект дополнительные приспособления	5
Уведомления режима ожидания	5
Кнопка Управление телевизором и Операции	5
Установка батареек в пульт дистанционного управления	6
Подключение питания	6
Подключение антенны.....	6
Уведомление о лицензии	6
Технические характеристики.....	7
Пульт дистанционного управления	8
Разъемы	9
Включение/выключение	10
Первая установка	10
Воспроизведение медиа-файлов через вход USB	11
Меню обозревателя мультимедиа	11
СЕС	11
Состав меню телевизора	13
Общее управление телевизором	17
Использование списка каналов	17
Установка настроек родительского контроля	17
Электронная программа передач (EPG).....	17
Услуги телетекста	18
Обновление ПО	18
Поиск и устранение неисправностей и рекомендации	19
Совместимость сигналов AV и HDMI.....	19
Поддерживаемые форматы файлов для режима USB	20
Поддерживаемые разрешения DVI	21

	Осторожно РИСК ПОРАЖЕНИЯ ЭЛЕКТРИЧЕСКИМ ТОКОМ: НЕ ОТКРЫВАТЬ	
<p>Осторожно В ЦЕЛЯХ СНИЖЕНИЯ РИСКА ПОРАЖЕНИЯ ЭЛЕКТРИЧЕСКИМ ТОКОМ НЕ СНИМАЙТЕ ЗАДНЮЮ КРЫШКУ(ИЛИ ЗАДНЮЮ ПАНЕЛЬ). ВНУТРИ ОТСУТСТВУЮТ ДЕТАЛИ, ОБСЛУЖИВАЕМЫЕ ПОЛЬЗОВАТЕЛЕМ. ТЕХНИЧЕСКОЕ ОБСЛУЖИВАНИЕ ДОЛЖНО ОСУЩЕСТВЛЯТЬСЯ КВАЛИФИЦИРОВАННЫМ ПЕРСОНАЛОМ СЕРВИСНОГО ЦЕНТРА.</p>		

В случае неблагоприятных погодных условий (ливней, грозы) и отсутствия на время отпуска или долгих периодов неиспользования телевизора отключайте телевизор от сети питания.

Штепсельная вилка используется для отключения телевизора от электрической сети, поэтому она должна быть всегда исправной. Если телевизор не будет выключен из розетки, он в любом случае продолжит потреблять ток, даже в режиме ожидания или выключенном состоянии.

Примечание: Для использования соответствующих функций следуйте инструкциям на экране.

ВАЖНО - Перед установкой или эксплуатацией данного оборудования ознакомьтесь с настоящим руководством.

⚠ ПРЕДУПРЕЖДЕНИЕ : Лицам с физическими, сенсорными или умственными нарушениями, детям, а также лицам, не имеющим достаточного опыта и/или знаний, следует пользоваться электрооборудованием только под присмотром.

- Используйте данный телевизор на высоте не более 5000 метров над уровнем моря, в сухих местах и в регионах с умеренным или тропическим климатом.
- Телевизор предназначен для использования в домашней или похожей обстановке, но также может быть использован в публичных местах.
- Для вентиляции свободное пространство вокруг телевизора должно составлять не менее 5 см.
- Вентиляции нельзя препятствовать, накрывая отверстия вентиляции такими предметами, как газета, скатерть, занавески и т.д.
- Доступ к штепсельной вилке не должен быть затруднен. НЕ ставьте телевизор, мебель и т.п. на шнур питания. Повреждение шнура питания/вилки может привести к возгоранию или поражению электрическим током. При выключении прибора из розетки тяните за вилку; НЕ тяните за шнур питания. Не прикасайтесь к шнуру питания / вилке влажными руками, так как это может привести к короткому замыканию или поражению электрическим током. Не допускайте

образования узлов на шнуре и его переплетения с другими шнурами. При повреждении шнур должен быть заменен. Замена должна производиться только квалифицированными рабочими.

- Не допускайте попадания на телевизор капель или брызг жидкостей и не размещайте предметы, заполненные жидкостями, например, вазы, чашки и т.д., на телевизоре или над ним (например, на полках над устройством).
 - Не подвергайте телевизор воздействию прямых солнечных лучей и не помещайте на телевизор предметы с открытым пламенем (например, свечи).
 - Не размещайте вблизи телевизора источники тепла (например, электрические обогреватели, радиаторы и т.д.).
 - Не размещайте телевизор на полу и на поверхностях с уклоном.
 - Во избежание опасности удушья храните пластиковые пакеты в недоступном для детей или домашних животных месте.
 - Тщательно прикрепляйте стойку к телевизору. Если стойка поставляется с болтами, затягивайте их плотно во избежание наклона телевизора. Не затягивайте болты слишком сильно и должным образом устанавливайте резиновые элементы стойки.
 - Не бросайте отработанные батареи в огонь и не утилизируйте их с опасными или легко воспламеняемыми материалами.
- Предупреждение :** Батареи нельзя подвергать чрезмерному воздействию тепла, в частности, солнечного света, огня и пр.

 Осторожно	Риск получения тяжелых телесных повреждений или летального исхода.
 Риск поражения электрическим током:	Опасность высокого напряжения.
 Техническое обслуживание	Важный компонент для технического обслуживания

Маркировка на изделии

На изделии в качестве указаний по ограничениям, мерам предосторожности и технике безопасности используются следующие обозначения. Каждое пояснение относится только к месту нанесения маркировки. Обратите внимание на данную информацию в целях безопасности.



Оборудование класса II: Данное изделие разработано таким образом, что безопасное подключение к системе заземления не требуется.



Оборудование класса II с функциональным заземлением: Данное изделие разработано таким образом, что безопасное подключение к системе заземления не требуется, соединение с заземлением необходимо для функциональных целей.



Защитное соединение с заземлением: Клемма с маркировкой предназначена для подключения провода защитного заземления, связанного с проводкой питания.



Опасная клемма под напряжением: В нормальных рабочих условиях клемма (-ы) находится (-ятся) под напряжением.



Осторожно, см. инструкцию по эксплуатации: Участок (-ки) с маркировкой содержит (-ат) плоские или таблеточные батареи, заменяемые пользователем.



Лазерное изделие класса 1: Данное изделие содержит лазерный источник Класса 1, который является безопасным при разумно предсказуемых

условиях эксплуатации.

ПРЕДУПРЕЖДЕНИЕ

Не проглатывать батареи, опасность получения химического ожога.

Это изделие и аксессуары, поставляемые вместе с ним, могут содержать элементы питания таблеточного / кнопочного типа. В случае проглатывания плоской круглой батареи / батареи таблеточного типа возможно получение серьезных ожогов внутренних органов по истечении 2 часов, что может привести к летальному исходу.

Храните новые и использованные батарейки вдали от детей.

Если отсек для батарей не будет плотно закрыт, прекратите эксплуатацию изделия и ограничьте доступ детей к нему.

Если вы считаете, что имело место проглатывание батарей или их попадание внутрь любой части тела, немедленно обратитесь за медицинской помощью.

ПРЕДУПРЕЖДЕНИЕ

Телевизор может упасть, что может привести к получению серьезных травм или летальному исходу. Многих травм, в особенности детских, можно избежать, приняв простые меры предосторожности:

- ВСЕГДА использовать мебель или стойки или способы установки, рекомендованные изготовителем телевизора.
- ВСЕГДА использовать только ту мебель, которая может служить надежной опорой телевизору.
- ВСЕГДА проследить, чтобы телевизор не свешивался с края опоры.
- ВСЕГДА разъяснить детям, что влезать на мебель, чтобы добраться до телевизора или пульта управления, опасно.
- ВСЕГДА прокладывайте шнуры и кабели, подключенные к телевизору так, чтобы нельзя было споткнуться о кабель, потянуть или схватить.
- Никогда не размещайте телевизор в неустойчивом месте.
- Не устанавливайте телевизор на высокой мебели (например, шкафах или книжных полках) без закрепления мебели и телевизора на соответствующей опоре.
- НИКОГДА не устанавливайте телевизор на ткань или другие материалы, которые могут находиться между телевизором и вспомогательной мебелью.
- НИКОГДА не ставьте предметы, которые могут вызвать у детей желание взобраться наверх, такие как игрушки и пульты дистанционного управления, на верхнюю часть телевизора или мебели, на которой установлен телевизор.
- Оборудование подходит для монтажа на высоте ≤ 2 м.

В случае хранения телевизора или его перемещения следует руководствоваться вышеприведенными рекомендациями.

ПРЕДОСТЕРЕЖЕНИЯ ОТНОСИТЕЛЬНО КРЕПЛЕНИЯ К СТЕНЕ

- Перед креплением телевизора к стене изучите данное руководство.
- Настенное крепление является опциональным. Если оно не входит в комплект, его можно приобрести в местном магазине.
- Не устанавливайте телевизор на потолке или на стене с уклоном.
- Используйте специальные винты для настенного крепления и другие дополнительные приспособления.
- Во избежание падения телевизора плотно затягивайте винты для настенного крепления. Не затягивайте винты слишком сильно.

ПРЕДУПРЕЖДЕНИЕ

Устройство, подключенное к защитному заземлению установки через электросеть или через другое устройство, подключенное к защитному заземлению, а также к системе телевидения, в определенных условиях может создавать опасность пожара. Поэтому подключение к системе распространения телевизионных программ должно выполняться через устройство, обеспечивающее электрическую изоляцию ниже определенного диапазона частот (гальванический изолятор, см. EN 60728-11).

Информация об охране окружающей среды

Данный телевизор разработан как изделие, которое является экологически благоприятным. Для снижения энергопотребления необходимо выполнить следующие шаги:

При установке опции "**Энергосбережение**" в режим "**Минимальное**", "**Среднее**", "**Максимальное**" или "**Автоматическое**" энергопотребление телевизора будет снижено соответствующим образом. Если вы хотите установить фиксированное значение для опции "**Подсветка**", установите режим "**Настраиваемое**" и настройте опцию "**Подсветка**" (находится под настройкой "**Энергосбережение**") вручную с помощью кнопок "Влево" или "Вправо" на пульте дистанционного управления. Для выключения этой настройки установите "Выкл."

Примечание: Доступные опции **Энергосбережения** могут отличаться в зависимости от выбранного **Режима** в меню **Изображение**.

Настройки **Энергосбережения** можно найти в меню **Система>Изображение**. Следует отметить,

что изменение некоторых настроек изображения будет недоступно.

При нажатии кнопки "Вправо", когда выбрана опция "**Автоматический**", или кнопки "Влево", когда выбрана опция "**Настраиваемый**", на экране отобразится сообщение "**Экран будет отключен через 15 секунд**". Выберите **ПРОДОЛЖИТЬ** и нажмите ОК, чтобы выключить телевизор. Если не будет нажата какая-либо кнопка, экран отключится через 15 секунд. Нажмите любую кнопку на пульте дистанционного управления телевизора, чтобы включить экран снова.

Примечание: При включении режима "**Игра**" опция "**Отключение экрана**" будет недоступной.

Когда телевизор не используется, выключайте его или отключайте из розетки. Это уменьшит потребление энергии.

Функции

- Цветной телевизор управляется при помощи пульта дистанционного управления
- Встроенное цифровое/эфирное/кабельное/спутниковое телевидение (DVB-T-T2/C)
- Входы HDMI для подключения других устройств в разъемы HDMI
- Вход USB
- Система меню OSD
- Звуковая стереосистема
- Телетекст
- Разъем для наушников
- Система автоматического программирования
- Ручная настройка
- Автоматическое отключение после определенного периода работы - до восьми часов.
- Таймер спящего режима
- Замок от детей
- Автоматическое отключение звука при отсутствии сигнала.
- Воспроизведение в стандарте NTSC
- AVL (автоматическое ограничение уровня громкости)
- PLL (поиск частоты)
- Игровой режим (опция)
- Функция отключения изображения

Входящие в комплект дополнительные приспособления

- Пульт дистанционного управления
- Батарейки: AAA - 2 шт.
- Инструкция
- Краткое руководство пользователя
- Шнур питания

Уведомления режима ожидания

Если телевизор не принимает каких-либо входных сигналов (например, из антенны или источника HDMI) в течение 5 минут, он перейдет в режим ожидания. При следующем включении появится сообщение: “**Телевизор перешел в режим ожидания автоматически в связи с длительным отсутствием сигнала.**” Нажмите **ОК** чтобы продолжить.

Если телевизор будет включен и не будет работать в течение некоторого времени, то перейдет в режим ожидания. При следующем включении появится сообщение: “**Телевизор вошел в режим ожидания автоматически в связи с тем, что он не использовался в течение долгого времени.**” Нажмите **ОК** чтобы продолжить.

Кнопка Управление телевизором и Операции

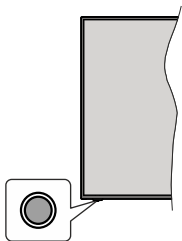

Примечание: Положение кнопок панели управления может отличаться в зависимости от модели.

Ваш телевизор имеет единую кнопку управления. Эта кнопка позволяет вам управлять функциями Standby-On (Режим ожидания) / Source (Источники) / Program (Программа) и Volume (Громкость) телевизора.

Работа с кнопкой управления

- Нажмите кнопку управления, чтобы отобразить меню параметров функции.
- Затем нажмите кнопку последовательно, чтобы переместить фокус на нужный параметр, если это необходимо.
- Нажмите и удерживайте кнопку около 2 секунд, чтобы активировать выбранную опцию. Цвет значка опции изменится при активации.

- Нажмите кнопку еще раз, чтобы использовать функцию или войти в подменю.
- Чтобы выбрать другой параметр функции, вам необходимо сначала отключить последний активированный параметр. Нажмите и удерживайте кнопку, чтобы отключить ее. Цвет значка опции изменяется при деактивации.
- Чтобы закрыть меню параметров функции, не нажимайте кнопку в течение примерно 5 секунд. Меню параметров функции исчезнет.

Выключение телевизора: Нажмите кнопку управления для отображения меню опций функций, фокус будет на опции **Режим ожидания**. Нажмите и удерживайте кнопку около 2 секунд, чтобы активировать эту опцию. Цвет значка опции изменится при активации. Затем нажмите кнопку еще раз, чтобы выключить телевизор.

Включение телевизора: Нажмите кнопку управления, телевизор включится.

Изменение громкости: Нажмите кнопку управления, чтобы отобразить меню параметров функций, а затем последовательно нажмите кнопку, чтобы переместить фокус на параметр громкости **Volume +** или **Volume -**. Нажмите и удерживайте кнопку около 2 секунд, чтобы активировать выбранную опцию. Цвет значка опции изменится при активации. Затем нажмите кнопку, чтобы увеличить или уменьшить громкость.

Переключение каналов: Нажмите кнопку управления, чтобы отобразить меню параметров функции, а затем последовательно нажмите кнопку, чтобы переместить фокус на опцию **Programme +** или **Programme -**. Нажмите и удерживайте кнопку около 2 секунд, чтобы активировать выбранную опцию. Цвет значка опции изменится при активации. Затем нажмите кнопку, чтобы перейти к следующему или предыдущему каналу в списке каналов.

Переключение источника: Нажмите кнопку управления, чтобы отобразить меню параметров функций, а затем последовательно нажмите кнопку, чтобы переместить фокус на параметр **Source** (Источники). Нажмите и удерживайте кнопку около 2 секунд, чтобы активировать эту опцию. Цвет значка опции изменится при активации. Затем нажмите кнопку еще раз, чтобы отобразить список источников. Прокрутите доступные источники, нажав кнопку. Телевизор автоматически переключится на выделенный источник.

Примечание: Главное меню OSD не может быть отображено с помощью кнопок управления.

Работа с пультом дистанционного управления

Нажмите кнопку **Меню** на пульте дистанционного управления, и на экране появится главное меню. Для навигации и настройки используйте кнопки направления и кнопку **OK**. Нажмите кнопку **Return/Back** или **Меню**, чтобы выйти из экрана меню.

Выбор входного сигнала

После подключения внешних систем к телевизору можно переключаться на различные источники входного сигнала. Последовательно нажимайте кнопку **Источник** на пульте дистанционного управления, чтобы выбирать различные источники.

Переключение каналов и регулировка громкости

Вы можете переключать каналы и регулировать громкость с помощью кнопок **Программа +/-** и **Громкость +/-** на пульте дистанционного управления.

Установка батареек в пульт дистанционного управления

Сначала удалите винт, фиксирующий крышку отсека для батареек на задней стороне пульта дистанционного управления. Осторожно поднимите крышку. Установите две батарейки **AAA**. Убедитесь, что символы (+) и (-) расположены должным образом (используйте правильную полярность). Не вставляйте одновременно старые и новые батареи. Заменять только на аналогичный или эквивалентный тип. Установите крышку обратно. Затем привинтите крышку обратно.

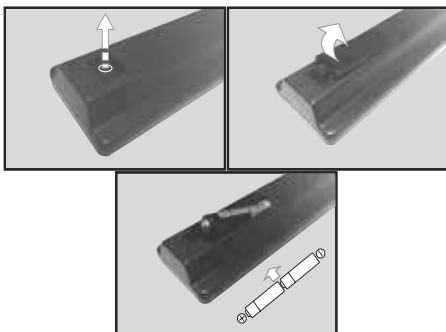

Подключение питания

ВАЖНО Телевизор рассчитан на работу от электросети с напряжением **220-240В переменного тока и частотой 50 Гц**. После распаковки необходимо дать телевизору нагреться

до комнатной температуры и только потом подключать к электрической сети.

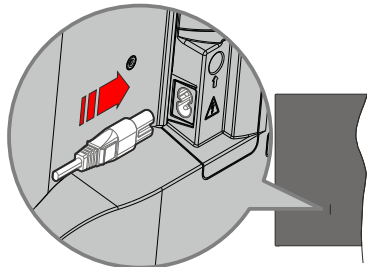

Подсоедините один конец (соединитель с двумя отверстиями) поставленного съемного шнура питания во вход для шнура питания на задней части телевизора, как показано выше. Затем соедините другой конец шнура питания в электрическую розетку.

Примечание: Позиция входа для шнура питания может изменяться в зависимости от модели.

Подключение антенны

Подключите штепсель антенны или кабельного телевидения к гнезду антенны (ANT.), находящемуся на задней панели телевизора.

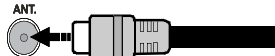

Уведомление о лицензии

Термины HDMI и HDMI High-Definition Multimedia Interface и Логотип HDMI являются товарными знаками или зарегистрированными товарными знаками HDMI Licensing Administrator, Inc.



Произведено по лицензии Dolby Laboratories. Dolby, Dolby Audio и двойной символ D являются торговыми марками компании «Dolby Laboratories» Лицензионная Корпорация.

Логотип CI Plus является торговой маркой CI Plus LLP.

Информация для пользователей по утилизации старого оборудования и батареек

[Только для стран Европейского Союза]

Оборудование, на которое они нанесены, нельзя выбрасывать вместе с обычными бытовыми отходами.

Воспользуйтесь соответствующими системами или средствами для утилизации данных изделий.

Примечание: Значок Pb под символом на батарейках означает, что данная батарейка содержит свинец.



Изделие

Батарея

HE Advance™
Covered by patents at patentlist.accessadvance.com

Технические характеристики

Телевещание	PAL B/G D/K K I/I'
Прием каналов	VHF (ДИАПАЗОН I/ III) - UHF (ДИАПАЗОН U) - ГИПЕРЧАСТОТНЫЙ ДИАПАЗОН
Цифровой прием	Встроенное цифровое/ эфирное/кабельное/ спутниковое телевидение (DVB-T/C) (совместимо с DVB-T2)
Количество предварительно заданных каналов	1 000
Индикатор каналов	Отображение на экране
Радиочастотный Антенный Вход	75 Ом (несбалансированный)
Рабочее напряжение	220-240 В переменного тока, 50 Гц.
Аудио	German+Nicam Stereo
Выходная мощность звука (WRMS.) (СУММАРНЫЙ КОЭФИЦИЕНТ ГАРМОНИЧЕСКИХ ИСКАЖЕНИЙ - 10%)	2 x 8
Потребляемая мощность (Вт)	75W
Габариты телевизора - ШхДхВ (с подставкой) (мм)	235 x 902 x 570
Габариты телевизора - ШхДхВ (без подставки) (мм)	87 x 902 x 517
Дисплей	40"
Рабочая температура и влажность	от 0°C до 40°C, 85% влажности макс.

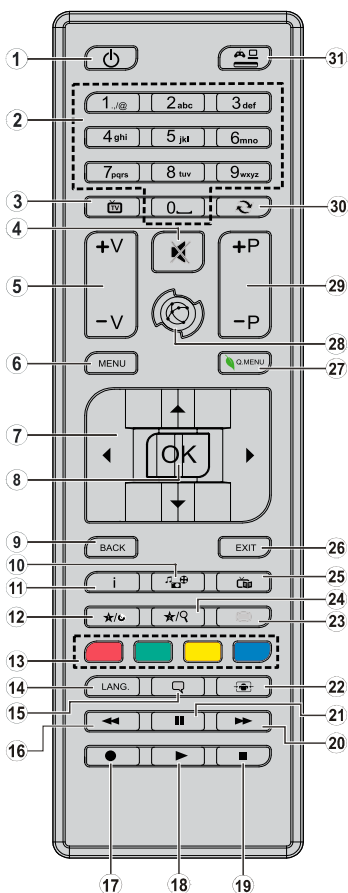











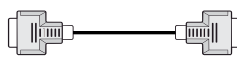
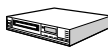



(*) НАСТРАИВАЕМАЯ КНОПКА 1 & НАСТРАИВАЕМАЯ КНОПКА 2:

Эти функции могут выполнять функции по умолчанию, в зависимости от модели. Однако вы можете задать определенную функцию для этих кнопок, удерживая их нажатыми в течение 5 секунд на желаемом канале или ссылке. На экране появится сообщение подтверждения. Теперь МОЯ КНОПКА ассоциирована с выбранной функцией.

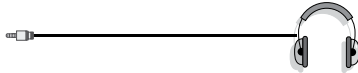
Обратите внимание, что при выполнении **Начальной установки** МОЯ КНОПКА 1 и 2 вернется к функции, установленной по умолчанию.

1. **Режим ожидания:** Включение/выключение телевизора
2. **Цифровые кнопки:** Переключение канала, ввод цифры или буквы в текстовом окне на экране.
3. **TV:** Переключение на источник ТВ
4. **Без звука:** Полностью отключает громкость телевизора
5. **Громкость +/-**
6. **Меню:** Отображение меню телевизора
7. **Кнопки направления:** Помогает перемещаться по меню, контенту и т.д. и отображает подстраницы в режиме TXT при нажатии кнопки Вправо или Влево
8. **ОК:** Подтверждение выбора пользователя, удержание страницы указателя (в режиме TXT), просмотр списка каналов (режим DTV)
9. **Назад/Возврат:** Возврат к предыдущему экрану, открывание страницы указателя (в режиме TXT)
10. **Медиа браузер:** Открывает экран обозревателя мультимедиа
11. **Информация:** Отображение информации о контенте, показываемом на экране (раскрытие информации - в режиме TXT)
12. **Моя кнопка 1 (*)**
13. **Цветные кнопки:** Выполните инструкции на экране для использования цветных кнопок
14. **Язык:** Переключает режимы звука (аналоговое телевидение), отображает и изменяет язык аудио/субтитров (цифровое телевидение, при наличии)
15. **Субтитры:** Включение и выключение субтитров (при наличии)
16. **Быстрая перемотка назад:** Перематывает кадры назад в медиа-файлах, например, в фильмах
17. **Функция отсутствует**
18. **Воспроизведение:** Начинает воспроизводить выбранные медиа-файлы
19. **Стоп:** Прекращает воспроизведение медиа-файлов
20. **Быстрая перемотка вперед:** Перематывает кадры вперед в медиа-файлах, например, в фильмах
21. **Пауза:** Приостанавливает воспроизведение медиа-файлов
22. **Экран:** Изменяет соотношение сторон экрана
23. **Текст:** Отображает телетекст (при наличии), нажмите еще раз для наложения телетекста на обычное телевизионное изображение (смешанный режим)
24. **Моя кнопка 2 (*)**
25. **EPG (Электронная программа передач):** Отображение электронной программы передач
26. **Выход:** Закрывание отображаемых меню и выход из них либо возврат к предыдущему экрану
27. **Быстрое меню:** Отображает список меню для быстрого доступа
28. **Функция отсутствует**
29. **Программа +/-**
30. **Перестановка каналов:** Поочередное включение предыдущих и текущих каналов или источников
31. **Источник:** Показывает все доступные станции вещания и источники контента

Разъемы

Разъем	Тип	Провода	Устройство
	HDMI Разъем (сзади и сбоку)		
БОКОВОЙ AV 	Боковой разъем AV (аудио/видео) (сбоку)	 Боковой соединительный кабель для видео/аудио Аудио/видео кабель	
SPDIF 	Разъем SPDIF (коаксиальный выход) (сзади)		
НАУШНИКИ 	Разъем для наушников (сбоку)		
	Разъем USB (сбоку)		
	Разъем CI (сбоку)		

См. рисунки на левой стороне.. При использовании комплекта для настенного крепления (возможно приобретение у третьих лиц на рынке, если он не прилагается), перед началом монтажа на стену рекомендуется подключить все кабели в заднюю панель телевизора. | Вставка или удаление модуля CI осуществляется, только если телевизор **ВЫКЛЮЧЕН**. Если используется модуль CI, это может заблокировать вход для наушников и бокового AV-разъема. В этом случае рекомендуется выполнить подключение наушников и бокового AV-разъема, прежде чем вставлять модуль CI. Для получения подробной информации о настройках ознакомьтесь с руководством по модулю. Каждый USB-вход поддерживает устройства до 500 миллиампер. Подключение устройств, значение тока в которых выше 500 мА, может привести к повреждению телевизора. При подключении оборудования с помощью кабеля HDMI к телевизору, чтобы гарантировать достаточную защиту от паразитного излучения и бесперебойную передачу сигналов высокой четкости, таких как 4К-контент, вы должны использовать высокоскоростной экранированный кабель HDMI высокого класса с ферритами .

 Если вы хотите подключить устройство к телевизору, убедитесь, что и телевизор, и устройство выключены, прежде чем устанавливать соединение. После завершения подключения вы можете включить оба устройства и использовать их.

Включение/выключение

Включение телевизора

Подключите сетевой шнур к сети электропитания (настенной розетке) с параметрами 220-240 В переменного тока, частота 50 Гц.

Выведите телевизор из режима ожидания любым из способов:

- Нажмите кнопку **Standby, Programme +/-** или числовую кнопку на пульте дистанционного управления.
- Нажмите кнопку управления на телевизоре.

Выключение телевизора

- Нажмите кнопку **Standby** (Режим ожидания) на пульте дистанционного управления.
- Нажмите кнопку управления на телевизоре, появится меню опций функций. Основное внимание будет уделено опции **Режим ожидания**. Нажмите и удерживайте кнопку около 2 секунд, чтобы активировать эту опцию. Цвет значка опции изменится. Затем нажмите кнопку еще раз, телевизор переключится в режим ожидания.

Для полного отключения питания телевизора, отключите сетевой шнур из розетки.

Примечание: При переключении телевизора в режим ожидания, индикатор режима ожидания может мигать, указывая на то, что такие функции, как поиск в режиме ожидания или загрузка через Интернет, активны. Светодиод может мигать при включении телевизора из режима ожидания.

Первая установка

При первом включении появляется меню выбора языка. Выберите необходимый язык и нажмите на кнопку **OK**.

На следующей экранной странице установите первичные настройки, используя кнопки направления.

Примечание: В зависимости от выбора Страны, на этом этапе может запрашиваться ввод и подтверждение ПИН-кода. Выбранный ПИН-код не может являться 0000. Необходимо ввести его, если потребуется ввод ПИН-кода для любых операций с меню позже.

О выборе типа вещания

Цифровая антенна: Если включена опция "Цифровая антенна", то после завершения начальных настроек будет выполняться поиск цифровых станций наземного вещания.

Цифровой кабель: Если включена опция поиска станций цифрового кабельного телевидения, телевизор будет осуществлять поиск станций цифрового кабельного телевидения после завершения других начальных настроек. В соответствии с другими начальными настройками, перед началом поиска на экране может

отобразиться сообщение подтверждения. Выберите **ДА** и нажмите **OK** для продолжения. Для отмены операции выберите **НЕТ** и нажмите **OK**. Вы можете выбрать опцию **Сеть** или установить такие значения, как Частота, Идентификатор сети и Шаг поиска. После завершения нажмите кнопку **OK**.
Примечание: Продолжительность поиска будет изменена, в зависимости от выбранного Шага поиска.

Аналоговый: Если включена опция **Аналоговое телевидение**, то после завершения начальных настроек будет выполняться поиск станций аналогового вещания.

Также можно установить предпочитаемый тип телевидения. Во время поиска приоритет будет отдаваться выбранному типу телевидения, и соответствующие каналы будут отображаться в верхней части **Списка каналов**. После завершения нажмите кнопку **OK**, чтобы продолжить.

На данном этапе вы можете включить опцию **Магазинный режим**. Данная опция будет использоваться для конфигурации настроек телевизора для среды хранения, и, в зависимости от используемой модели телевизора, поддерживаемые функции будут отображаться на верхней части экрана в качестве информационного баннера. Эта опция предназначена для использования в магазине. Для домашнего использования рекомендуется выбрать **Домашний режим**. Эта опция будет доступна меню **Система>Настройки>Больше** и может быть выключена/включена позже.

Нажмите кнопку **OK** на пульте дистанционного управления, чтобы продолжить. После завершения начальных настроек телевизор начнет поиск доступных станций телевидения в соответствии с выбранными типами вещания.

После сохранения всех имеющихся станций на экране появятся результаты поиска. Нажмите **OK** чтобы продолжить. Затем отобразится меню **Редактирование списка каналов**. Вы можете отредактировать список каналов в соответствии с Вашими предпочтениями или нажать кнопку **Menu**, чтобы выйти из списка каналов и начать просмотр.

По мере того, как поиск продолжится, появится сообщение с запросом, хотите ли вы отсортировать каналы в соответствии с LCN(*). Выберите **Да** и нажмите **OK** для подтверждения.

(*LCN – это система номеров логических каналов, которая организует доступные программы вещания в соответствии с расписанием последовательностью каналов (при наличии)).

Примечание: Не выключайте телевизор, когда инициализирована первая установка. Следует отметить, что некоторые опции могут быть недоступными, в зависимости от страны.

Воспроизведение медиа-файлов через вход USB

USB-диск с параметрами 2.5 и 3.5 дюймов(жесткий диск с внешним питанием) или USB-стик можно подключать к USB-входам телевизора.

ВАЖНО: Перед выполнением любого подключения к телевизору создайте резервные копии файлов. Производитель не несет ответственности за повреждение файлов или утерю данных. Некоторые виды USB-устройств (например, MP3-плееры) могут оказаться не совместимыми с данным телевизором. Телевизор поддерживает только диски, отформатированные в файловой системе FAT32 и NTFS.

Перед каждый включением и отключением необходимо выждать некоторое время, так как плеер все еще может осуществлять считывание файлов. В противном случае может иметь место повреждение USB-плеера и непосредственно устройства USB. Не извлекайте диск во время проигрывания файла.

Вы можете использовать USB-хабы через USB-входы телевизора. В таком случае рекомендуется использование USB-хабов со внешним питанием.



Рекомендуется использовать USB-вход (-ы) телевизора напрямую, если нужно подключение жесткого диска USB.



Примечание: При просмотре файлов с изображениями меню **Обозреватель мультимедиа** может отображать только 1000 файлов с изображениями, сохраненных на подключенном USB-устройстве.

Меню обозревателя мультимедиа

Можно воспроизводить фото и музыкальные файлы и файлы с фильмами, сохраненные на USB-диске, путем подключения диска к телевизору. Подключите USB-диск к одному из входных USB-разъемов, находящихся на боковой панели телевизора. При нажатии кнопки **Меню** в режиме **обозревателя мультимедиа** будет обеспечен доступ к опциям меню "Изображение", "Звук" и "Настройки". При повторном нажатии кнопки **Меню** будет иметь место выход из данного экрана. Настройки Обозревателя мультимедиа можно установить с помощью диалогового окна Настройки.

Включение режима "Цикл/Перемешивание"

Начните воспроизведение с помощью кнопки Воспроизв и активируйте 	Все файлы в списке будут постоянно воспроизводиться в первоначальном порядке.
Начните воспроизведение с помощью кнопки OK и активируйте 	Будет постоянно воспроизводиться один и тот же файл (повтор)
Начните воспроизведение с помощью кнопки Воспроизв и активируйте 	Все файлы в списке будут воспроизводиться один раз вразброс.

Начните воспроизведение с помощью кнопки **Воспроизв** и активируйте  

Все файлы в списке будут постоянно воспроизводиться в том же произвольном порядке.

CEC

Эта функция позволяет управлять с помощью пульта дистанционного управления телевизора устройствами, поддерживающими CEC, которые подключены в разъемы HDMI.

Опция CEC в меню **Система > Настройки > Больше** сначала должна быть установлена как **Вкл.** Нажмите на кнопку **Источник** и выберите вход HDMI подключенного устройства CEC из меню **Список источников**. Когда будет подключено устройство источника CEC, оно будет отображаться в меню источника с собственным названием вместо подключенных разъемов HDMI (DVD-плеер, Записывающее устройство 1 и т.д.).

Пульт дистанционного управления автоматически сможет выполнять основные функции после того, как будет выбран источник HDMI.

Для завершения данной операции и дальнейшей управления телевизором через пульт дистанционного управления нажмите и удерживайте в течение 3 секунд на пульте дистанционного управления кнопку "0-ноль". Эта функция также может быть включена или отключена с помощью меню **Система > Настройки > Больше**.

Данный телевизор также поддерживает функцию ARC (Реверсивный звуковой канал/Audio Return Channel). Эта функция является звуковым звеном, предназначенным для замены других кабелей между телевизором и аудио-системой (приемник A/V или акустическая система).

Когда будет включена функция ARC, в телевизоре не будет автоматически включен режим "без звука" для других звуковых выводов. Необходимо будет уменьшить громкость телевизора до нуля вручную, если вы захотите слушать аудио только с подключенного аудио-устройства (так же, как и с других оптических или коаксиальных цифровых аудио-выводов). Если вы захотите изменить громкость подключенного устройства, необходимо будет выбрать данное устройство из списка источников. В этом случае кнопки управления громкостью сопряжены с подключенным аудио-устройством. При использовании подключения ARC между телевизором и подключенной звуковой системой может возникнуть несовместимость из-за разницы в используемых диапазонах громкости.

Примечание: Функция ARC поддерживается только через вход HDMI2.

Звуковое управление системой

Допускается использование с телевизором звукового усилителя/ресивера. Управление

громкостью может осуществляться с помощью пульта дистанционного управления телевизора. Для включения данной функции установите опцию Громкоговорителей меню **Система > Настройки > Больше** как **Усилитель**. Звук громкоговорителей телевизора будет выключен, и из подключенной звуковой системы будет слышен звук источника просмотра.

Примечание: Аудио-устройство должно поддерживать функцию *Управление аудио-файлами системы*, а функция *СЕС* должна быть установлена как **Enabled** (Включено).

Состав меню телевизора

Система - Содержание меню "Изображение"	
Режим	Вы можете изменить режим изображения в соответствии с Вашими предварительными настройками или требованиями. Можно установить одну из следующих опций режима изображения: Кинотеатр, Игра (опция), спорт, Динамическое и Естественное изображение.
Контрастность	Устанавливает контрастность изображения.
Яркость	Устанавливает яркость изображения.
Резкость	Устанавливает резкость отображения объектов на экране.
Цвет	Устанавливает насыщенность цвета, регулирует цвета.
Сбережение энергии	Для установки опций режима Энергосбережение: Настраиваемое, Минимальное, Среднее, Максимальное, Автоматическое, Экран выкл. или Выкл. <i>Примечание: Имеющиеся опции могут отличаться, в зависимости от выбранного Режим.</i>
Подсветка	Этот параметр управляет уровнем подсветки. Функция подсветки будет неактивной, если Энергосбережение будет установлено в режим Настраиваемое .
Дополнительные настройки	
Динамический контраст	Вы можете заменить коэффициент динамический контраст на требуемое значение.
Шумопонижение	При слабости сигнала и сопровождении изображения шумом используйте настройку " Шумопонижение " для снижения уровня шума.
Температура цвета	Устанавливает желаемое значение температуры цвета. Доступны опции Прохладный, Нормальный, Теплый и Пользовательский.
Белая точка	Если параметр Color Temp (температура цвета) установлен как Пользовательский , этот параметр будет доступен. "Теплота" или "прохлада" изображения может быть увеличена с помощью кнопок "Влево" или "Вправо".
Масштабирование изображения	Установка требуемого формата размера изображения.
Режим просмотра фильма	В обычных телевизионных программах фильмы записываются с различным количеством кадров в секунду. Для четкого отображения сцен с быстрым действием включите данную функцию.
Цвет кожи	Цвет кожи может быть изменен между -5 и 5.
Изменение цвета	Настраивает желаемые тона.
Полный диапазон HDMI	Эта функция будет доступна при просмотре с источника HDMI. Вы можете использовать данную функцию для увеличения темноты изображения.
Сброс	Сбрасывает настройки изображения с возвратом к заводским настройкам (за исключением режима Игра).

Система - Содержание меню "Звук"	
Громкость	Настраивает уровень громкости.
Эквалайзер	Выбирает режим эквалайзера. Пользовательские настройки можно устанавливать только в Режиме пользователя .
Баланс	Регулирует баланс звука (в большей степени в левом или правом динамике).
Наушники	Устанавливает громкость наушников. Перед использованием наушников убедитесь, что уровень громкости является низким для предотвращения повреждения органов слуха.
Режим звука	Вы можете выбрать звуковой режим (если выбранный канал это поддерживает).
AVL (автоматическое ограничение уровня громкости)	Настраивает звук для достижения фиксированного уровня выхода различных программ.
Наушники/Линейный выход:	При подключении к телевизору внешнего усилителя с помощью гнезда для подключения наушников установите режим "Линейный выход". Если вы подключили к телевизору наушники, установите режим "Наушники". Перед использованием наушников убедитесь, что установлен режим Наушники данного меню. Если будет установлен режим Линейный выход, вывод из гнезда для подключения наушников будет установлен на максимальный уровень, что может привести к повреждению органов слуха.
Динамическое Усиление Басов	Включение и выключение Dynamic Bass.
Цифровой Выход	Устанавливает цифровой тип аудио выхода.

Система - Содержание меню "Настройки"	
Условный доступ	Управляет модулями условий доступа при их наличии.
Язык	Вы можете устанавливать разные языки в зависимости от станции телевидения и страны.
Родительские настройки	<p>Введите правильный пароль для изменения родительских настроек. В этом меню вы можете легко настроить блокировку меню, блокировку в зависимости от зрелости, блокировку от детей или Руководство. Также Вы можете установить новый ПИН-код или изменить СІСАМ PIN по умолчанию с помощью соответствующих опций.</p> <p><i>Примечание: Некоторые параметры меню могут быть недоступны в зависимости от выбора страны во время первой установки. ПИН-кодом по умолчанию является 0000 или 1234. Если вы установили ПИН-код (требуется в зависимости от выбора страны) во время Первой установки, используйте данный ПИН-код.</i></p>
Таймеры	Устанавливает таймер автоматического отключения ТВ на определенное время. Устанавливает таймеры для выбранных программ.
Дата/Время	Устанавливает дату и время.
Источники	Подключает или отключает выбранные опции источников.
Специальные возможности	Показывает другие опции специальных возможностей телевизора.
Для людей с нарушением слуха	Активирует любую специальную функцию, передаваемую вещающей станцией.
Описание аудио	Звуковое сопровождение будет проигрываться для слепых или лиц с болезнями зрения. Нажмите ОК , чтобы просмотреть все доступные опции меню Описание Аудио . Эта функция доступна только в том случае, если станция телевидения поддерживает ее.
Еще	Показывает другие опции настройки телевизора.
Максимальное время отображения меню	Изменяет время отображения меню на экранах меню.
Индикатор режима ожидания	Если установлено значение « Выкл. », светодиодный индикатор режима ожидания не загорается, когда телевизор находится в режиме ожидания.
Обновление ПО	Обеспечивает наличие самых последних встроенных программ в вашем телевизоре. Нажмите кнопку ОК для просмотра опций меню.
Версия приложения	Отображает текущую версию ПО.
Режим субтитров	Эта опция используется для выбора определенного режима субтитров, который будет отображаться на экране (субтитры DVB / субтитры телетекста) По умолчанию установлены субтитры DVB . Данная функция доступна только для страны Норвегия.
Автоматическое выключение телевизора	Автоматически устанавливает время, когда телевизор перейдет в режим ожидания, если не будут выполняться какие-либо операции.
Демонстрационный режим	Данный режим используется для целей демонстрации работы изделия. В то время как Демонстрационный режим включен, некоторые элементы в меню телевизора могут быть недоступны.
Режим питания	Эта настройка определяет предпочтение относительно режима питания при выключении. Доступны опции Последнее состояние и Режим ожидания .
СЕС	С помощью данной настройки вы можете включить или полностью отключить функцию СЕС. Нажмите кнопку Влево или Вправо, чтобы включить или отключить данную функцию.
Автоматическое вкл. Питания СЕС	Эта функция позволяет подключенному устройству, совместимому с HDMI-СЕС, включать телевизор и автоматически переключаться на источник входящего потока. Нажмите кнопку Влево или Вправо , чтобы включить или отключить данную функцию.
Громкоговорители	Для воспроизведения звука телевизора с подключенного совместимого звукового устройства необходимо установить опцию Усилитель . Для управления громкостью звукового устройства можно использовать пульт дистанционного управления телевизором.
Открытое программное обеспечение	Отображение информации по лицензии на открытое программное обеспечение
<i>Примечание: Некоторые опции могут быть недоступны в зависимости от модели вашего телевизора и выбранной страны во время первой установки времени.</i>	

Примечание: Некоторые опции могут быть недоступны в зависимости от модели вашего телевизора и выбранной страны во время первой установки времени.

Установка состава меню

Автоматический поиск каналов (перенастройка)	Отображает опции автоматической настройки. Цифровая антенна: Поиск и сохранение станций цифрового телевидения. Цифровой кабель: Поиск и сохранение станций кабельного цифрового телевидения. Аналоговое: Поиск и сохранение станций аналогового телевидения.
Ручное сканирование каналов	Эта функция может использоваться для прямого ввода вещающей станции.
Сетевое сканирование каналов	Поиск связанных каналов в системе вещания. Цифровая антенна: Поиск каналов через эфирную антенну. Цифровой кабель: Поиск каналов кабельного телевидения.
Точная настройка аналоговых каналов	Эту настройку можно использовать для тонкой настройки каналов. Данная функция недоступна, если нет сохраненных аналоговых каналов.
Установочные настройки (дополнительно)	Отображение меню настроек установки. Поиск в режиме ожидания (*): В режиме ожидания телевизор будет осуществлять поиск новых или отсутствующих каналов. Будут отображены все новые найденные станции телевидения. Обновление динамического канала (*): Если этот параметр установлен как Активен, изменения на передачах, таких как частота, название канала, язык субтитров и т.д., будут применены автоматически во время просмотра. <i>(* В зависимости от модели.</i>
Очистить список обслуживания	Воспользуйтесь данной настройкой, чтобы удалить список сохраненных каналов. Этот параметр отображается только в том случае, если в параметре " Страна " выбраны Дания, Швеция, Норвегия или Финляндия.
Выбрать активную сеть	Эта настройка позволяет выбрать только вещания в пределах выбранной сети, которые будут указаны в списке каналов. Данная функция доступна только для страны Норвегия.
Информация о сигнале	Вы можете использовать этот пункт меню для мониторинга информации, связанной с сигналом, такой как уровень / качество сигнала, имя сети и т. д. для доступных частот.
Первоначальная установка	Удаляет все сохраненные каналы, возвращает телевизор к заводским настройкам.

Общее управление телевизором

Использование списка каналов

Телевизор сортирует все станции, сохраненные в **Списке каналов**. Вы можете отредактировать список каналов или установить любимые каналы, или активные станции, которые будут внесены в список с помощью опции **Списка каналов**. Нажмите кнопку **ОК**, чтобы открыть **список каналов**. Вы можете отфильтровать каналы из списка с помощью Синей кнопки или открыть меню **Редактирование списка каналов** с помощью Зеленой кнопки для выполнения дополнительных изменений в текущем списке.

Управление списками любимых каналов

Вы можете создать четыре различных списка своих любимых каналов. Войдите в меню **Список каналов** в главном меню или нажмите **Зеленую** кнопку, при этом на экране будет отображаться **Список каналов** для открывания меню **Редактирование списка каналов**. Выберите из списка желаемый канал. С помощью **Желтой** кнопки можно делать многократный выбор. Затем нажмите кнопку **ОК** для открывания меню **Опции редактирования каналов** и выберите опцию **Добавить/Удалить избранное**. Повторно нажмите кнопку **ОК**. Установите опцию желаемого списка как **"Вкл."** Выбранный канал (-ы) будет добавлен в список. Для удаления канала или каналов из списка любимых каналов выполните аналогичные шаги и установите опцию желаемого списка как **"Выкл."**

Вы можете по желанию использовать функцию **Фильтрация** в меню **Редактирование списка каналов** для постоянной фильтрации каналов в **Списке каналов**. С помощью опции **Фильтрация** каждый раз при открывании **Списка каналов** может быть установлен один из Ваших любимых четырех списков любимых каналов. Функция фильтрации в меню **Список каналов** позволяет фильтровать только отображаемый в настоящее время **Список каналов** для нахождения канала и настройки на него. Если эти изменения не будут сохранены, они не останутся при следующем открывании **Списка каналов**. Для сохранения изменений в списке нажмите **Красную** кнопку после фильтрации во время отображения на экране **Списка каналов**.

Установка настроек родительского контроля

Опции меню **"Родительские Настройки"** могут использоваться для запрещения пользователям просмотра определенных программ, каналов, а также использования меню. Эти настройки находятся в меню **"Система>Настройки>Меню родительских настроек"**.

Для отображения опций меню системы родительского контроля необходимо ввести ПИН-

код. После установки правильного ПИН-кода будут отображены **настройки Родительского контроля**.

Блокировка Меню: С помощью этой настройки открывается или закрывается доступ ко всем меню или установочным меню телевизора.

Блокировка в зависимости от зрелости зрителей: При установке этой опции у вещающих станций будет запрашиваться информация о зрелости, и если данный уровень зрелости отключен, то доступ к соответствующей передаче будет отключен.

Примечание: Если страна при **Первой** установке установлена как **Франция, Италия или Австрия**, значение **блокировки в зависимости от зрелости зрителей** будет установлено как **18** по умолчанию.

Замок от Детей: Если эта опция **ВКЛ.**, то управлять телевизором можно будет только при помощи пульта дистанционного управления. В этом случае кнопки панели управления на телевизоре работать не будут.

Установить ПИН-код: Устанавливает новый ПИН-код.

ПИН-код СИСАМ По Умолчанию: Эта опция будет выделена серым цветом, если в слот **С1** телевизора не будет вставлен модуль **С1**. С помощью данной опции ПИН-код **С1 САМ**, используемый по умолчанию, может быть изменен.

Примечание: ПИН-кодом по умолчанию является **0000** или **1234**. Если вы установили ПИН-код (требуется в зависимости от выбора страны) во время **Первой Установки**, используйте данный ПИН-код.

Некоторые опции могут быть недоступными, в зависимости от страны во время Первой Установки.

Электронная программа передач (EPG)

Некоторые каналы содержат информацию о графике их транслирования. Нажмите кнопку **EPG** для просмотра меню **Электронной программы передач**.

Существует 3 различных вида доступных графика размещения — **График временной шкалы**, **График списка** и **График "Сейчас/Далее"**. Для переключения между ними выполните инструкции, приведенные в нижней части экрана.

График временной шкалы

Масштабирование (желтая кнопка): Нажмите **Желтую** кнопку для просмотра событий в более широком временном интервале.

Фильтрация (синяя кнопка): Отображает опции фильтра.

Выбор жанра (кнопка Субтитры): Отображение меню **Выбор жанра**. Используя эту функцию, можно выполнять поиск в базе данных программы передач по выбранному жанру. Будет выполняться поиск, и его результаты, в соответствии с заданными Вами критериями, будут выданы в виде списка.

Опции (кнопка ОК): Отображение опций для передачи.

Подробная информация по событиям (кнопка Info): Отображает подробную информацию о выбранных программах.

Следующий/Предыдущий день (кнопки Programme +/-): Отображение передачи следующего или предыдущего дня.

Поиск (кнопка Text): Отображает меню "Guide Search" (поиск по программе передач).

Сейчас (кнопка Источник): Отображает текущее событие выбранного канала.

График списка (*)

(*) В этом варианте размещения перечисляются события выделенного канала.

Предыдущий Временной промежуток (красная кнопка): Отображает передачи предыдущего периода.

Следующий/Предыдущий день (кнопки Programme +/-): Отображение передачи следующего или предыдущего дня.

Подробная информация по событиям (кнопка Info): Отображает подробную информацию о выбранных программах.

Фильтрация (кнопка Text): Отображает опции фильтра.

Следующий временной промежуток (зеленая кнопка): Отображение передач следующего периода.

Опции (кнопка ОК): Отображение опций для передачи.

График "Сейчас/Далее"

Опции (кнопка ОК): Отображение опций для передачи.

Подробная информация по событиям (кнопка Info): Отображает подробную информацию о выбранных программах.

Фильтрация (синяя кнопка): Отображает опции фильтра.

Опции передачи

Для выбора программ используйте кнопки направления, а для вывода меню "Опции программ" нажмите кнопку ОК. Доступны следующие опции.

Выбор канала С помощью этой опции вы сможете переключиться на выбранный канал.

Таймер на передаче / Удалить таймер на Передаче: После выбора передачи в меню Электронной программы передач нажмите кнопку ОК. Выберите опцию "Установить таймер на передаче" и нажмите кнопку ОК. Таймер можно установить на программы, которые будут передаваться в будущем. Для отмены уже запланированной записи, выделите передачу и нажмите кнопку ОК. Затем выберите опцию

"Удалить таймер на передаче". Таймер будет отменен.

Примечания: При установке таймера для текущего канала нельзя переключиться на другой канал или источник. Не возможно установить таймер для двух или более передач в один и тот же временной интервал.

Услуги телетекста

Нажмите кнопку **Text**, чтобы войти. Нажмите повторно для включения режима смешивания, который позволит вам просматривать страницы телетекста и программы телевидения одновременно. Чтобы выйти, нажмите кнопку еще раз. Разделы на странице телетекста будут окрашены в разные цвета (при их наличии), их можно будет выбрать при помощи цветных кнопок. Следуйте инструкциям, отображаемым на экране.

Обновление ПО

Телевизор может выполнять поиск и обновление встроенных программ через сигнал телевидения.

Поиск обновлений программного обеспечения через пользовательский интерфейс

В главном меню выберите пункт "Система>Настройки" и затем - "Дополнительное меню". Перейдите к пункту "Обновление ПО" и нажмите кнопку ОК. В меню "Опции обновления" выберите элемент "Поиск обновлений" и нажмите кнопку ОК для проверки наличия обновлений ПО.

При обнаружении обновления он начнет его загрузку. После завершения загрузки необходимо подтвердить запрос о перезагрузке телевизора путем нажатия кнопки ОК, чтобы продолжить с перезагрузкой.

3 Поиск и обновление в режиме

Телевизор будет автоматически искать обновления в 3:00, если включена функция автоматического поиска в меню "Опции обновления", и если телевизор подключен к антенне. В случае обнаружения нового программного обеспечения и его успешной загрузки при следующем включении питания телевизор запустится с новой версией программного обеспечения.

Примечание: Не отключайте телевизор из электрической розетки, когда светодиод мигает, указывая, что идет процесс перезагрузки. Если телевизор не возобновил работу после обновления, отключите его из электрической розетки на 2 минуты, а затем снова включите.

Телевизор не включается

Убедитесь, что шнур питания должным образом включен в настенную розетку. Проверьте, не сели ли батарейки. Нажмите кнопку Питание на телевизоре.

Низкое качество изображения

- Может быть неправильно выбрана телевизионная система.
- Слабый сигнал может привести к искажению изображения. Проверьте соединение антенны.
- Проверьте, правильно ли настроена частота каналов, если настройка была произведена вручную.
- Изображение может ухудшиться, если к телевизору одновременно подключены два внешних устройства. В этом случае следует отключить одно из внешних устройств.

Отсутствует изображение

- Это означает, что телевизор не получает какого-либо сигнала. Проверьте, что Вы выбрали правильный источник входящего сигнала.
- Возможно, неправильно подключена антенна?
- Может быть поврежден антенный провод
- Возможно, используемые штекеры не подходят для соединения с антенной.
- Если у вас есть сомнения, обратитесь к Вашему местному представителю.

Нет звука

- Проверьте, не включена ли блокировка звука. Нажмите на кнопку **Блокировка звука** или увеличьте громкость.
- Звук слышен только из одного динамика. Проверьте настройки баланса в меню звука.

Пульт дистанционного управления не работает.

- Возможно, сели батарейки. Произведите их замену.

Невозможно выбрать источник входного сигнала

- Если Вы не можете выбрать источник входящего сигнала, возможно, нет подключенных устройств. В противном случае;
- Если Вы пытаетесь переключиться на источник входного сигнала, предназначенного для подключенного устройства, проверьте кабели AV и соединения.

Источник	Поддерживаемые сигналы		Доступно
Боговой AV	PAL 50/60		○
	NTSC 60		○
HDMI	480I	60Гц	○
	480P	60Гц	○
	576I, 576P	50 Гц	○
	720P	50 Гц, 60 Гц	○
	1080I	50 Гц, 60 Гц	○
	1080P	24 Гц, 25Гц 30 Гц, 50 Гц, 60 Гц	○

(X: Недоступно, ○: Доступно)

В некоторых случаях сигнал в телевизоре может не отображаться надлежащим образом. Эта проблема может быть вызвана несовместимостью стандартов оборудования источников (DVD, телевизионных приставок и т.п.) Если вы действительно столкнулись с такой проблемой, обратитесь к дилерам и производителям вашего оборудования.

Поддерживаемые форматы файлов для режима USB

Среда	Расширение	Форматировать	Примечания
Видео	.mpg, .mpeg	MPEG1-2	MPEG1: 768x576 @30P, MPEG2:1920x1080 @ 30P
	.vob	MPEG2	1920x1080 @ 30P
	mp4	MPEG4, Xvid, H.264	
	.mkv	H.264, MPEG4, VC-1	
	.avi	MPEG2, MPEG4, Xvid, H.264	
	.flv	H.264/VP6/Sorenson	H.264/VP6: 1920x1080 @ 30P Sorenson: 352x288 @ 30P
	.mp4, .mov, .3gpp, .3gp, транспортный поток MPEG, .ts, .trp, .tp, .mkv	HEVC/H.265	1080P@60 кадров в сек. - 50 Мб в сек.
3gp	MPEG4, H.264	1920x1080 @ 30P	
Аудио	mp3	MPEG1 Layer 2/3	Layer2: 32 кбит/с ~ 448 кбит/с (скорость передачи информации в битах) / 32 КГц, 44,1 КГц, 48 КГц, 16 КГц, 22,05 КГц, 24 КГц (частота дискретизации) Layer3: 32 кбит/с ~ 320 бит/с (скорость передачи информации в битах) / 32 КГц, 44,1 КГц, 48 КГц, 16 КГц, 22,05 КГц, 24 КГц, 8 КГц, 11,025 КГц, 12 КГц (частота дискретизации)
	(работает только с видеофайлами)	AC3	32 кбит/с ~ 640 кбит/с (скорость передачи информации в битах) / 32 КГц, 44,1 КГц, 48 КГц (частота дискретизации)
		AAC	16 кбит/с ~ 576 кбит/с (скорость передачи информации в битах) / 48 КГц, 44,1 КГц, 32 КГц, 24 КГц, 22,05 КГц, 16 КГц, 12 КГц, 11,025 КГц, 8 КГц (частота дискретизации)
		EAC3	32 кбит/с ~ 6 кбит/с (скорость передачи информации в битах) / 32 КГц, 44,1 КГц, 48 КГц (частота дискретизации)
		LPCM	Без подписи, 8 бит PCM, С подписью/Без подписи 16 бит PCM (обратный/прямой порядок байтов), 24 бита PCM (обратный порядок байтов), DVD LPCM 16/20/24 бита (скорость передачи битов) / 6 КГц, 8 КГц, 11,025 КГц, 12 КГц, 16 КГц, 22,05 КГц, 24 КГц, 32 КГц, 44,1 КГц, 48 КГц, 88,2 КГц, 96 КГц, 176,4 КГц, 192 КГц (частота скорость передачи битов)
		IMA-ADPCM/MS-ADPCM	384 Кбит/с (скорость передачи информации в битах) / 8 КГц ~ 48 КГц (частота дискретизации)
		LBR	32 кбит/с ~ 96 кбит/с (скорость передачи информации в битах) / 32 КГц, 44,1 КГц, 48 КГц (частота дискретизации)
Изображение	.jpeg	Полное	Разрешение (ШxВ): 17000x10000
		Прогрессивное	Разрешение (ШxВ): 4000x4000
	.bmp	-	Разрешение (ШxВ): 5760x4096
Субтитры	.sub, .srt	-	-

Поддерживаемые разрешения DVI

Подключая устройствак вашему телевизору с помощью кабелей конвертера DVI в HDMI (не входящего в поставку), вы можете руководствоваться следующей информацией по разрешению.

	56 Гц	60 Гц	66Hz	70Hz	72Hz	75 Гц
640x400				<input checked="" type="checkbox"/>		
640x480		<input checked="" type="checkbox"/>	<input checked="" type="checkbox"/>		<input checked="" type="checkbox"/>	<input checked="" type="checkbox"/>
800x600	<input checked="" type="checkbox"/>	<input checked="" type="checkbox"/>		<input checked="" type="checkbox"/>	<input checked="" type="checkbox"/>	<input checked="" type="checkbox"/>
832x624						<input checked="" type="checkbox"/>
1024x768		<input checked="" type="checkbox"/>	<input checked="" type="checkbox"/>	<input checked="" type="checkbox"/>	<input checked="" type="checkbox"/>	<input checked="" type="checkbox"/>
1152x864		<input checked="" type="checkbox"/>		<input checked="" type="checkbox"/>		<input checked="" type="checkbox"/>
1152x870						<input checked="" type="checkbox"/>
1280x768		<input checked="" type="checkbox"/>				<input checked="" type="checkbox"/>
1360x768		<input checked="" type="checkbox"/>				
1280x960		<input checked="" type="checkbox"/>				<input checked="" type="checkbox"/>
1280x1024		<input checked="" type="checkbox"/>				<input checked="" type="checkbox"/>
1400x1050		<input checked="" type="checkbox"/>				<input checked="" type="checkbox"/>
1440x900		<input checked="" type="checkbox"/>				<input checked="" type="checkbox"/>
1600x1200		<input checked="" type="checkbox"/>				
1680x1050		<input checked="" type="checkbox"/>				
1920x1080		<input checked="" type="checkbox"/>				

- TR:** İşbu belgede; VESTEL Elektronik Sanayi ve Ticaret A.Ş., telsiz ekipmanı tipi TFT IDTV 'nin 2014/53/AB sayılı direktife uygun olduğunu beyan eder. AB uyumluk beyanının tam metni internet adresinde mevcuttur: doc.vosshub.com
- EN:** Hereby, VESTEL Elektronik Sanayi ve Ticaret A.Ş., declares that the radio equipment type TFT IDTV is in compliance with Directive 2014/53/EU. The full text of the EU declaration of conformity is available at the following internet address: doc.vosshub.com
- BG:** Състоящото VESTEL Elektronik Sanayi ve Ticaret A.Ş., декларира, че този тип радиосъоръжение TFT IDTV е в съответствие с Директива 2014/53/ЕС. Цялостният текст на ЕС декларацията за съответствие може да се намери на следния интернет адрес: doc.vosshub.com
- CZ:** Tímto VESTEL Elektronik Sanayi ve Ticaret A.Ş., prohlašuje, že typ rádiového zařízení TFT IDTV je v souladu se směrnicí 2014/53/EU. Úplné znění EU prohlášení o shodě je k dispozici na této internetové adrese: doc.vosshub.com
- DA:** Hermed erklærer VESTEL Elektronik Sanayi ve Ticaret A.Ş., at radioudstyrstypen TFT IDTV er i overensstemmelse med direktiv 2014/53/EU. EU-overensstemmelseserklæringens fulde tekst kan findes på følgende internetadresse: doc.vosshub.com
- DE:** Hiermit erklärt VESTEL Elektronik Sanayi ve Ticaret A.Ş., dass der Funkanlagentyp TFT IDTV der Richtlinie 2014/53/EU entspricht. Der vollständige Text der EU-Konformitätserklärung ist unter der folgenden Internetadresse verfügbar: doc.vosshub.com
- EL:** Με την παρούσα ο/η VESTEL Elektronik Sanayi ve Ticaret A.Ş., δηλώνει ότι ο ραδιοεξοπλισμός TFT IDTV πληροί την οδηγία 2014/53/ΕΕ. Το πλήρες κείμενο της δήλωσης συμμόρφωσης ΕΕ διατίθεται στην ακόλουθη ιστοσελίδα στο διαδίκτυο: doc.vosshub.com
- ES:** Por la presente, VESTEL Elektronik Sanayi ve Ticaret A.Ş., declara que el tipo de equipo radioeléctrico TFT IDTV es conforme con la Directiva 2014/53/UE. El texto completo de la declaración UE de conformidad está disponible en la dirección Internet siguiente: doc.vosshub.com
- ET:** Käesolevaga deklareerib VESTEL Elektronik Sanayi ve Ticaret A.Ş., et käesolev raadioseadme tüüp TFT IDTV vastab direktiivi 2014/53/EL nõuetele. Eli vastavusdeklaratsiooni täielik tekst on kätesaadav järgmisel internetiaadressil: doc.vosshub.com
- FI:** VESTEL Elektronik Sanayi ve Ticaret A.Ş., vakuuttaa, että radiolaitetyypin TFT IDTV:n direktiivin 2014/53/EU mukainen. EU-vaatimustenmukaisuusvakuutuksen täysimittainen teksti on saatavilla seuraavassa internetosoitteessa: doc.vosshub.com
- FR:** Le soussigné, VESTEL Elektronik Sanayi ve Ticaret A.Ş., déclare que l'équipement radioélectrique du type TFT IDTV est conforme à la directive 2014/53/UE. Le texte complet de la déclaration UE de conformité est disponible à l'adresse internet suivante: doc.vosshub.com
- HR:** VESTEL Elektronik Sanayi ve Ticaret A.Ş., ovime izjavljuje da je radijska oprema tipa TFT IDTV u skladu s Direktivom 2014/53/EU. Cjeloviti tekst EU izjave o skladnosti dostupan je na sljedećoj internetskoj adresi: doc.vosshub.com
- HU:** VESTEL Elektronik Sanayi ve Ticaret A.Ş., igazolja, hogy a TFT IDTV típusú rádióberendezés megfelel a 2014/53/EU irányelvnek. Az EU-megfelelőségi nyilatkozat teljes szövege elérhető a következő internetes címen: doc.vosshub.com
- IT:** Il fabbricante, VESTEL Elektronik Sanayi ve Ticaret A.Ş., dichiara che il tipo di apparecchiatura radio TFT IDTV è conforme alla direttiva 2014/53/UE. Il testo completo della dichiarazione di conformità UE è disponibile al seguente indirizzo Internet: doc.vosshub.com
- LT:** Aš, VESTEL Elektronik Sanayi ve Ticaret A.Ş., patvirtinu, kad radioįrenginio tipas TFT IDTV atitinka Direktyvą 2014/53/ES. Visas ES atitikties deklaracijos tekstas prieinamas šiuo interneto adresu: doc.vosshub.com
- LV:** Ar šo VESTEL Elektronik Sanayi ve Ticaret A.Ş., deklarē, ka radioiekārta TFT IDTV atbilst Direktīvai 2014/53/ES. Pilns ES atbilstības deklarācijas teksts ir pieejams šādā interneta vietnē: doc.vosshub.com
- MT:** B'dan, VESTEL Elektronik Sanayi ve Ticaret A.Ş., niddikjara li dan it-tip ta' tagħmir tar-radju TFT IDTV huwa konformi mad-Direttiva 2014/53/UE. It-test kollu tad-dikjarazzjoni ta' konformità tal-UE huwa disponibbli f'dan l-indirizz tal-Internet li ġej: doc.vosshub.com
- NL:** Hierbij verklaar ik, VESTEL Elektronik Sanayi ve Ticaret A.Ş., dat het type radioapparaat TFT IDTV conform is met Richtlijn 2014/53/EU. De volledige tekst van de EU-conformiteitsverklaring kan worden geraadpleegd op het volgende internetadres: doc.vosshub.com
- PL:** VESTEL Elektronik Sanayi ve Ticaret A.Ş., niniejszym oświadczam, że typ urządzeń radiowych TFT IDTV jest zgodny z dyrektywą 2014/53/UE. Pełny tekst deklaracji zgodności UE jest dostępny pod następującym adresem internetowym: doc.vosshub.com
- PT:** O(a) abaixo assinado(a) VESTEL Elektronik Sanayi ve Ticaret A.Ş., declara que o presente tipo de equipamento de rádio TFT IDTV está em conformidade com a Diretiva 2014/53/UE. O texto integral da declaração de conformidade está disponível no seguinte endereço de Internet: doc.vosshub.com
- RO:** Prin prezenta, VESTEL Elektronik Sanayi ve Ticaret A.Ş., declară că tipul de echipamente radio TFT IDTV este în conformitate cu Directiva 2014/53/UE. Textul integral al declarației UE de conformitate este disponibil la următoarea adresă internet: doc.vosshub.com
- SK:** VESTEL Elektronik Sanayi ve Ticaret A.Ş., týmto vyhlasuje, že rádiové zariadenie typu TFT IDTV je v súlade so smernicou 2014/53/EÚ. Úplné EÚ vyhlásenie o zhode je k dispozícii na tejto internetovej adrese: doc.vosshub.com
- SL:** VESTEL Elektronik Sanayi ve Ticaret A.Ş., potrjuje, da je tip radijske opreme TFT IDTV skladen z Direktivo 2014/53/EU. Celotno besedilo izjave EU o skladnosti je na voljo na naslednjem spletnem naslovu: doc.vosshub.com
- SV:** Härmed försäkrar VESTEL Elektronik Sanayi ve Ticaret A.Ş., att denna typ av radioutrustning TFT IDTV överensstämmer med direktiv 2014/53/EU. Den fullständiga texten till EU-försäkran om överensstämmelse finns på följande webbadress: doc.vosshub.com

A	VESA WALL MOUNT MEASUREMENTS			
B	Hole Pattern Sizes (mm)	W	H	
		100	100	
C				
Screw Sizes				
D	Length (X)	F	G	
		min. (mm)	7	5
		max. (mm)	10	6
E	Thread (Y)	M4		

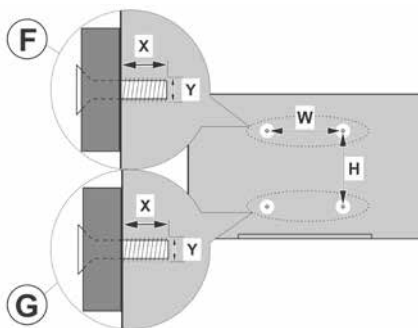

	A	B	C	D	E
English	VESA WALL MOUNT MEASUREMENTS	Hole Pattern Sizes (mm)	Screw Sizes	Length (X)	Thread (Y)
Deutsch	MASSANGABEN FÜR VESA-WANDMONTAGE	Lochmustergrößen (mm)	Schraubengrößen	Länge (X)	Gewinde (Y)
Français	DIMENSIONS DU SUPPORT DE FIXATION MURALE VESA	Dimensions des modèles de trous de montage (mm)	Dimensions des vis	Longueur (X)	Filetage (Y)
Italiano	Misurazioni installazione a parete VESA	Dimensioni schema foro (mm)	Dimensioni vite	Lunghezza (X)	Filettatura (Y)
Português	MEDIÇÕES DE MONTAGEM MURAL VESA	Dimensões do molde de furação (mm)	Tamanhos do parafuso	Comprimento (X)	Rosca (Y)
Español	MEDIDAS DEL MONTAJE DE PARED VESA	Tamaños de patrón para agujero (mm)	Tamaños de tornillo	Longitud (X)	Rosca (Y)
Türkçe	VESA DUVAR MONTAJ APARATI ÖLÇÜLERİ	Açılacak Delik Ölçüleri (mm)	Vida Ölçüleri	Uzunluk (X)	Yüzey (Y)
Ελληνικ	ΔΙΑΤΑΞΕΙΣ ΒΑΘΕΣ ΤΟΙΧΟΥ VESA	Μεγέθη σχήματος οπών (mm)	Μεγέθη βιδών	Μήκος (X)	Έπιπεδο (Y)
Polski	WYMIARY DO MONTAŻU NAŚCIENNEGO VESA	Rozmiary szablonu otworów (mm)	Rozmiary wkretów	Długość (X)	Gwint (Y)
čeština	ROZMĚRY DRŽÁKU NA ZĚD VESA	Rozměry velikosti děr (mm)	Rozměry šroubů	Délka (X)	Závit (Y)
Magyar	VESA FALI TARTÓ MÉRTEK	Lyakac méretének nagyságát (mm)	Csavar méret	Hossz (X)	Menet (Y)
Română	MĂSURĂTORI SUPORT PERETE VESA	Dimensiuni tipar gaură (mm)	Dimensiuni șuruburi	Lungime (X)	Filet (Y)
Svenska	VESA VÄGGMONTERINGSMÅTT	Hålmonsterstorlekar (mm)	Skruvstorlekar	Längd (X)	Tråd (Y)
Nederlands	VESA WANDMONTAGE METINGEN	Grootte booropening (mm)	Schroefgrootte	Lengte (X)	Draad (Y)
Suomi	VESA-SEINÄASENNUKSEN MITAT	Reikäkuivion koot (mm)	Ruuvinkoot	Pituus (x)	Kierre (Y)
Norsk	VESA VEGGMONTERINGSMÅL	Hullmønster størrelser (mm)	Skruestørrelser	Lengde (x)	Tråd (Y)
Dansk	VESA VEGMONTERINGS-MÅL	Hulmønster-størrelser (mm)	Skruestørrelser	Længde(X)	Tråd (Y)
Русский	РАЗМЕРЫ НАСТЕННОГО КРЕПЛЕНИЯ VESA	Размеры системы отверстий	Размеры винтов	Длина(X)	Резьба (Y)
беларуская	ПАМЯРЫ НАСЦЕННАГА МАЦАВАННЯ VESA	Памеры сістэмы адтулін	Памеры вiнтоў	Даўжыня (X)	Рэзьба (Y)
македонски	МЕРКИ ЗА МОНТИРАЊЕ НА СИД ЗА „VESA“	Шема на големини на дупката (mm)	Големина на шрафот	Должина (X)	Навој (Y)
українська	РОЗМІРИ НАСТІННОГО КРЕПЛЕННЯ VESA	Відстань між крильними отворами, мм	Розміри гвинтів	Довжина (X)	Діаметр різьби (Y)
Srpski	DIMENZJE VESA ZIDNOG NOSAČA	Dimenzije šablona za bušenje	Dimenzije zavrtanje	Dužina (X)	Navoj (Y)
Slovenčina	ROZMĚRY DRŽÁKA NA STENU VESA	Rozmery velikosti dier (mm)	Rozmery skrutiek	Dĺžka (X)	Závit (Y)
Slovenščina	MERE STENKEGA NOSILCA VESA	Velikosti vzorca luknji (mm)	Velikosti vijakov	Dolžina (X)	Navoj (Y)
Hrvatski	VESA MJERE ZIDNOG DRŽAČA	Velikine uzorka otvora (mm)	Velikine vijka	Dužina (X)	Navoj (Y)
Bosanski	DIMENZJE VESA ZIDNOG NOSAČA	Dimenzije šablona za bušenje	Dimenzije vijaka	Dužina (X)	Navoj (Y)
Български	РАЗМЕРИ ЗА КОМПЛЕКТ ЗА МОНТАЖ НА СТЕНА VESA	Размери на отвора (mm)	Размер на болта	Дължина(X)	Резба (Y)
Lietuvių	VESA TVIRTINIMO PRIE SIENOS MATAVIMAI	Angos šablono dydis (mm)	Varžtų dydis	Ilgis (X)	Sriegis (Y)
Latviešu	VESA SIENAS STIPRINĀJUMA IZMĒRI	Caurumu šablona izmērs (mm)	Skrūvju izmēri	Garums (X)	Vītne (Y)
Eesti	VESA SEINALE KINNITAMISE MÕÖDUD	Kruvi suurus mõõt (mm)	Kruvi suurus	Kõrgus(x)	Keere (Y)
Shqip	PERMASAT E NJËSË SË MONTIMIT NË MUR VESA	Madhësitë e modele të vrimave (mm)	Madhësitë e vidhave	Gjatësia (X)	Filetitimi (Y)
عربي	مقاييس تثبيت على الجدار VESA	أحجام الثقوب (مم)	أحجام البرغي	الطول (X)	السن (Y)
עברית	מידות מותקן התלייה על הקיר מסוג VESA	גודל תבניות הרוחב (מ"מ)	גודל הברגים	אורך (X)	הברג (Y)
فارسی	اندازه گیری اتصال دیواری VESA	اندازه های الگوی سوراخ (میلیمتر)	اندازه های بولت	طول (X)	رشته (Y)

CE



50761474